



LIXIL

浴室ドアWD型





# チャイルドロック

## 取付け説明書

### ■施工される方へのお願い

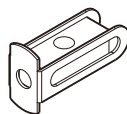
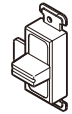
- この説明書は、施工される方へお渡してください。
- 必ず指定の取付けねじで取付けてください。

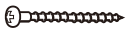
### ■取付けねじ・部品一覧表

イ	ロ	ハ	ニ	ホ	ヘ	ト
 トラス小ねじ M4×20	 ターンナット	 チャイルドロック	 錠受け	 丸木ねじ φ3.8×38	 キャップ	 ラベル

### ■取付け順序

#### 1 取付け高さ

※チャイルドロックは、脱衣室側の幼児の手がとどかない高さ(床面から1600mm以上)に取付けてください。

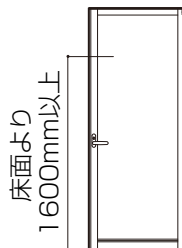

#### 2 取付け方法

- 右図のような寸法位置でロック側縦框にはφ8、縦枠にはφ4の取付け穴をあけてください。
- ロック側縦框のφ8の穴にターンナットを差込みます。チャイルドロックのデットが縦枠側になるようにして、チャイルドロックをトラス小ねじM4×20で取付け、キャップをはめ込みます。(ターンナット使用方法については右図を参照してください。)
- 錠受けを丸木ねじφ3.8×38で縦枠に固定します。

#### ●錠受け取付け位置

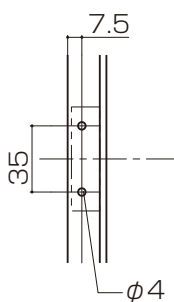

縦枠

#### ●チャイルドロック取付け位置

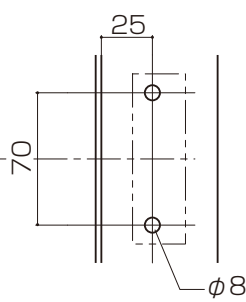

ロック側縦框

※必ず中心線は合わせてください。

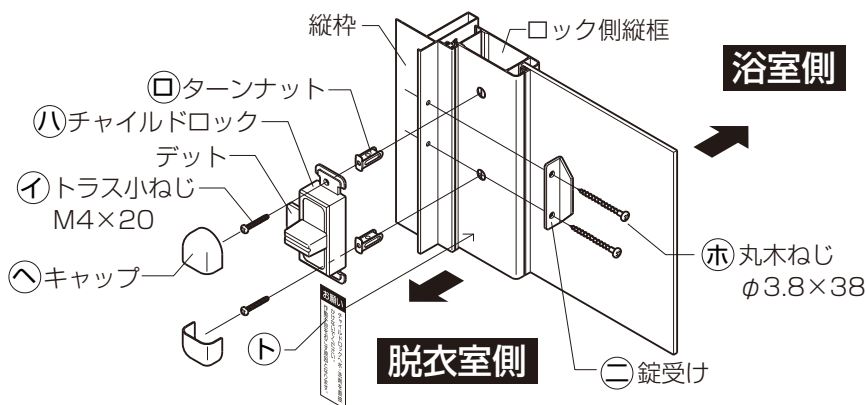

- 必ずチャイルドロックの下の位置にラベルを張付けてください。

#### ■ターンナット使用方法

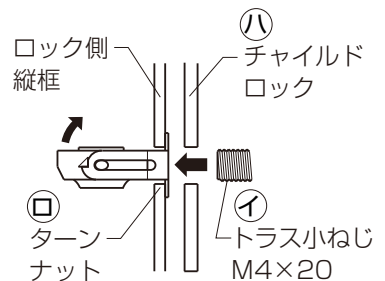

- ① ターンナットを取付け穴に挿入した後チャイルドロックを当てがい、ねじを指で差込みます。ねじを軽く押すとナットが回転します。

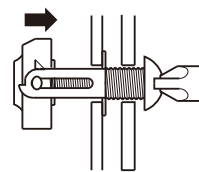

- ② 手回しドライバーでねじを押しながら1~2回逆転(左回し)し、そのまますぐに2~3回転(右回し)して、ねじを軽くねじ込みます。

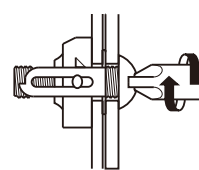

- ③ そのまま続けて締付けます。