



IIXIL LW スライディング(枠)収納部FIX仕様 組立て説明書

●この説明書は、必ず組立てされる方にお渡しください。

■組立てされる方へのお願い

●本説明書で使われているマークには、以下のような意味があります。

▲注意 …組立てを誤った場合、使用者などが中程度の傷害・軽傷を負う危険または物的損害の発生が想定されます。冒頭にまとめて記載していますので必ずお読みください。

▲注意





●漏水の原因となりますので、下記事項をお守りください。

- ・上下枠に張付けてあるコーキングシーラーが、方立の周りにはみ出すように合わせてから、すき間なくつぶれるようにねじ止めしてください。
 - ・縦枠両側に張付けてあるコーキングシーラーが、上下枠の周りにはみ出すように合わせてから、すき間なくつぶれるようにねじ止めしてください。
 - ・ねじは $2.5 \pm 0.5 \text{ N} \cdot \text{m}$ { $25 \pm 5 \text{ kgf} \cdot \text{cm}$ } のトルクで止めた後、ゆるみ・ガタツキのないことを確認してください。
- FIX用縦枠アタッチメント上端および方立・縦枠下部に張り付けてあるシーラーは、組立て時にはがれたり破れたりしないようにしてください。

■組立て上のお願い

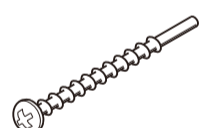
- 必ず指定の組立てねじを使用してください。
- 本製品は組立て後の製品重量が最大で約60kgになります。組立ておよび運搬は、対応する人数で行ってください。
- 障子の組立ては「障子組立て説明書」をご覧ください。
- 枠の取付けは、「枠取付け説明書」をご覧ください。
- 同梱の取付け説明書および取付け部品セットは、必ず取付けされる方へお渡しください。
- ソリ防止のため、樹脂面を直射日光に当たった状態で放置しないでください。
- 樹脂は割れたりキズついたりしやすいため、ぶついたりこすったりしないでください。
- 室内側アングル部の開きや段差(組ズレ)がでないよう、室内側からねじ止めしてください。
- ねじ部破損防止のため、方立と方立取付け金具は組立て穴を合わせてからねじ止めしてください。
- 本製品は下枠にブラケットが固定されています。保管される場合は、ブラケットで床などをキズつけないよう養生をするなどしてください。

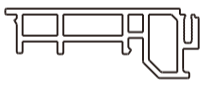
■部品一覧表

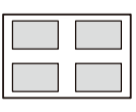
枠に同梱			下枠意匠カバーに同梱	FIX用アタッチメントに同梱	
①	②	③	④	⑤	⑥
					
トラス小ねじ M4×10	バインドタッピンねじ φ4×35	プッシュボタン φ10	下枠意匠カバー ※枠とは別梱包	ドリルねじ φ4×13	隙間隠し 部品シール

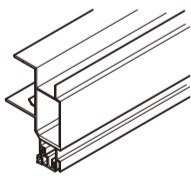
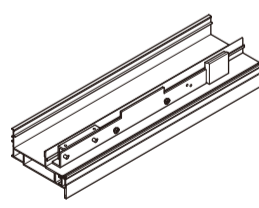
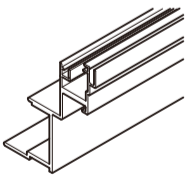
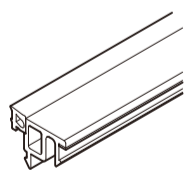
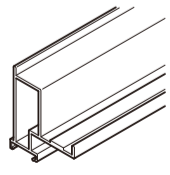
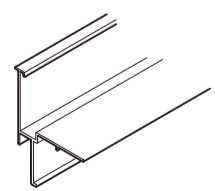
FIX用アタッチメント		FIX用下枠カバーセット	
			
室内側 上枠用	方立・収納側縦枠用	室内側アタッチメント	下枠カバー
			
室外側 上枠用	下枠用		

■組立て順序

■枠の組立て

必ず下枠意匠カバーを取付けてから枠を組立ててください。枠の組立て後は下枠意匠カバーを取付けできません。
FIX用のアタッチメント(室内側)は必ず枠を四方組みする前に取付けてください。枠の組立て後は取付けできません。

※室内側・室外側の向きを合わせて各部材をねじ止めします。

※組立て説明書のイラストは左勝手(L)の場合を例で示しています。

①㊦下枠意匠カバーを下枠カバーにのせてからしっかりと押し込みます。

※下枠意匠カバーと下枠カバーの端部がそろうようにしてください。

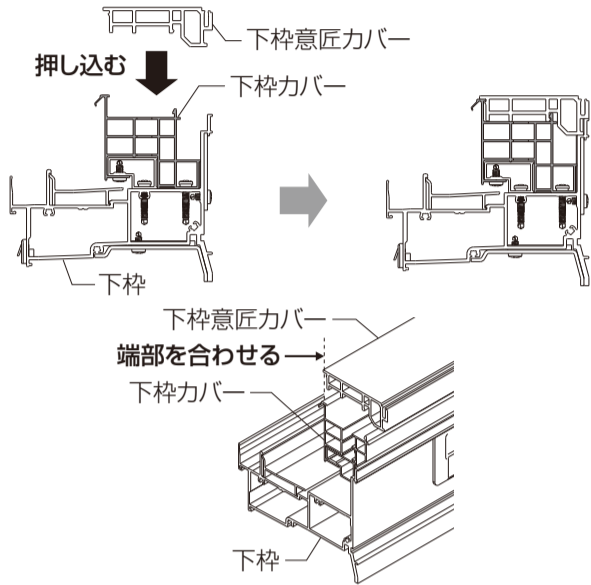

②方立を方立取付け金具に差込み、金具のタップ穴が完全に見える位置まで上下枠に押付けた状態で、ねじ止めします。

【収納部FIX用アタッチメントの取付け】

③収納部FIX仕様下枠アタッチメント(室内側)を室内側および方立側に押付けながらねじ止めします。

④方立側の縦枠アタッチメント(室内側)の上部を方立に沿わせて上枠に差し込み、そこに上枠アタッチメントを突き当てながらはめ込みます。
最後に縦枠アタッチメントの下部をはめ込み仮組出来たらねじ止めします。

⑤上下枠の室外側アタッチメントを取付けます。(縦枠の室外側アタッチメントはまだ取付けません)

⑥下枠アタッチメントに下枠カバーを取付けます。

⑦収納側の縦枠に収納部側アタッチメントを室内側に押付けながらねじ止めします。

※このねじは $2.0 \pm 0.5 \text{ N} \cdot \text{m}$ { $20 \pm 5 \text{ kgf} \cdot \text{cm}$ } のトルクで止めた後、ゆるみ・ガタツキのないことを確認してください。

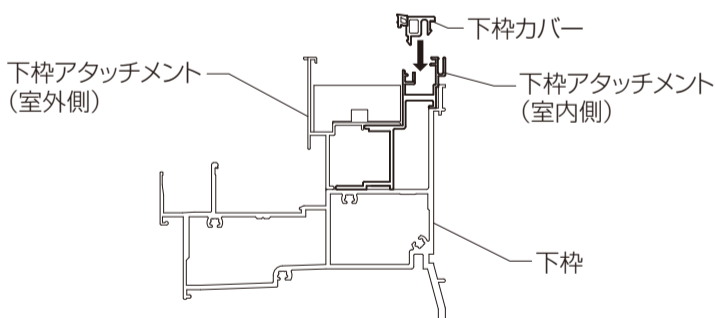

⑧収納側縦枠を上下枠にねじ止めします。

⑨戸当り側縦枠を上下枠にねじ止めします。

⑩ねじ止め後、縦枠の下部には㊦プッシュボタンを取付けます。

■隙間隠し部品シールの取付け

●FIX側の縦部材と横部材の接合部分(室内側4カ所)に張付けてください。

①張付け側のリケイ紙をはがします。

②基準面を合わせて張付けます。

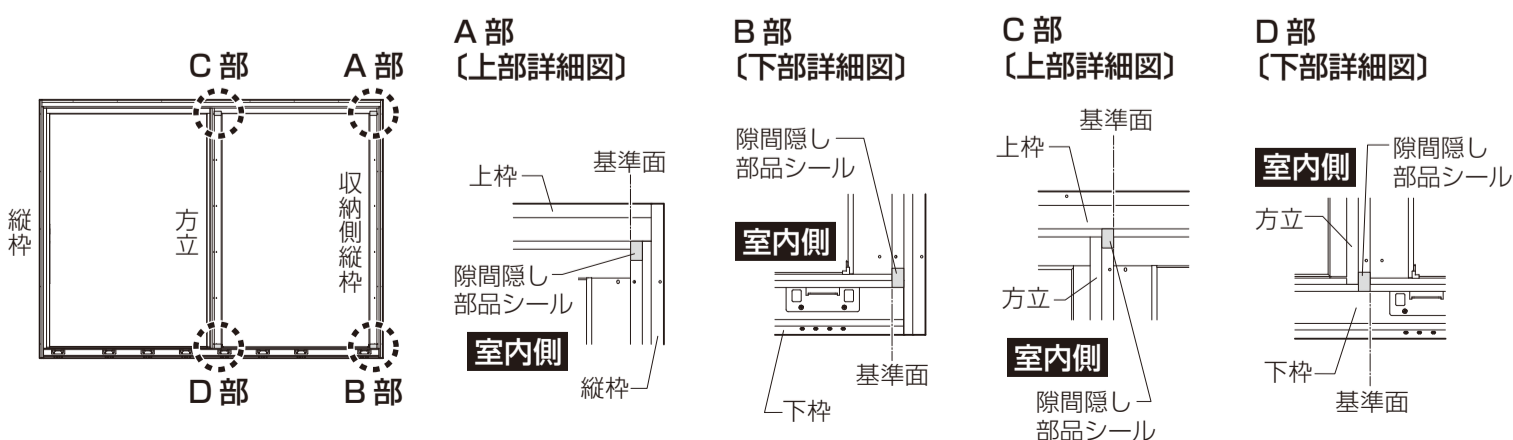

お願い
 ※ねじ部破損防止のため、方立と方立取付け金具は組立て穴を合わせてからねじ止めしてください。

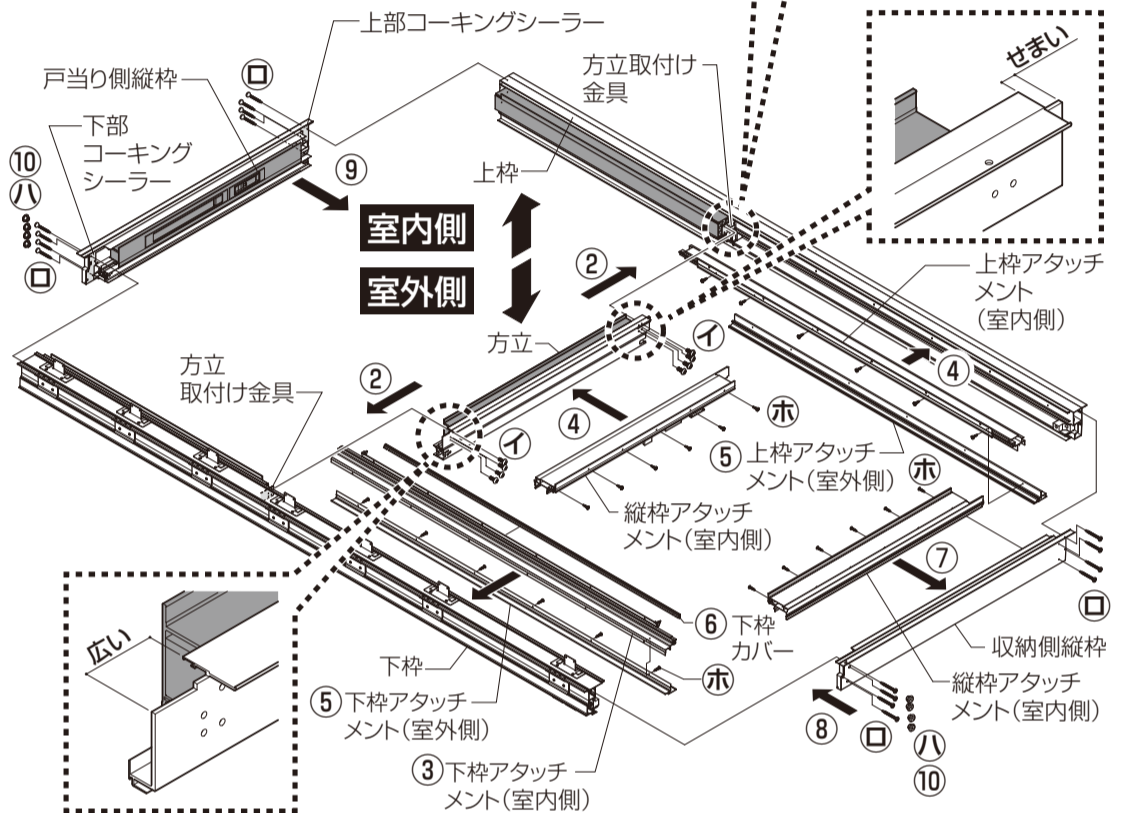
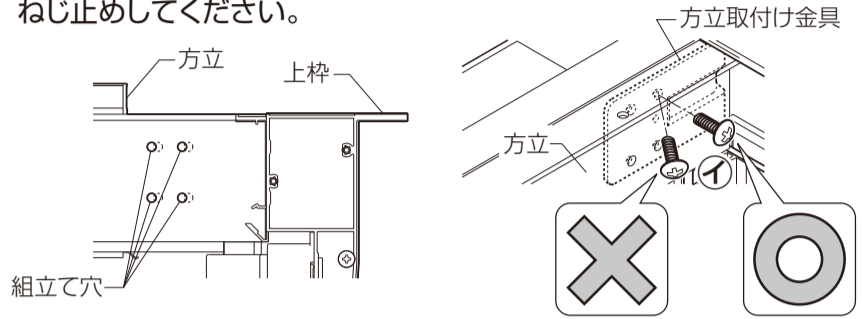

下記の部材、部品は枠の取付け時に使用します。詳細は「枠取付け説明書」をご覧ください。

・上下枠アングル ・外れ止め部品セット

▲注意

- 漏水の原因となりますので、下記事項をお守りください。
 - ・縦枠に張付けてあるコーキングシーラーが、上下枠の周りにはみ出すように合わせてからねじ止めしてください。
 - ・上下枠に張付けてあるコーキングシーラーが、方立の周りにはみ出すように合わせてから、すき間なくつぶれるようにねじ止めしてください。
 - ・ねじは $2.5 \pm 0.5 \text{ N} \cdot \text{m}$ { $25 \pm 5 \text{ kgf} \cdot \text{cm}$ } のトルクで止めた後、ゆるみ・ガタツキのないことを確認してください。
 - (⑦の取付ねじは $2.0 \pm 0.5 \text{ N} \cdot \text{m}$ { $20 \pm 5 \text{ kgf} \cdot \text{cm}$ })
- FIX用縦枠アタッチメント上端および方立・縦枠下部に張り付けてあるシーラーは、組立て時にはがれたり破れたりしないようにしてください。

お願い
 ※隙間隠し部品シールはサッシ枠を組立ててから張付けてください。
 ※型材の立上がりに隙間なく張り付けてください。

