



# LIXIL 単機能リモコン・高機能リモコン 設定説明書

●この説明書は、必ず設定を行う方へお渡しください。

## ■取付けされる方へのお願い

●本説明書で使われているマークには、以下のような意味があります。

**▲ 注意** …取付けを誤った場合、使用者などが中程度の傷害・軽傷を負う危険または物的損害の発生が想定されます。冒頭にまとめて記載していますので必ずお読みください。

## ▲ 注意

●リモコンは子供の手の届かない高い位置に取付けてください。誤った操作で、人・物が挟まってケガや故障するおそれがあります。

## ■お願い

- 必ず、シャッターの全開／全閉位置の設定と作動確認を行ってください。
- この商品はAC100V専用です。他の電圧は使用しないでください。シャッターの設定を行う時は、供給電源が常に定格電圧範囲内(95V～107V)であることをご確認ください。
- ホルダーを取付ける時は、ねじを締めすぎないでください。リモコンがホルダーにきちんと納まらなくなります。
- 次のような場所にはリモコンの取付けおよび使用はしないでください。
  - ・シャッター・電動ユニットの開閉が見えない場所。
  - ・浴室、洗面所、キッチンなどの湿気が多い場所、屋外などの雨にぬれるおそれのある場所。
  - ・直射日光のあたる場所、暖房機近くなど高熱になる可能性のある場所。
  - ・腐食性ガスや可燃性ガスの発生する場所、薬品を常時使用する場所。

## ■リモコン各部の名称と部品明細

### ●単機能リモコン

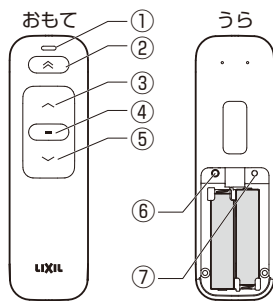

番号	名称
①	操作反応LED
②	メモリ位置操作ボタン
③	ひらくボタン
④	とめるボタン
⑤	とじるボタン
⑥	ペアリングボタン
⑦	設定ボタン

リモコン	ホルダー	プラグ	ホルダー取付け用
		プラグ(2本)	皿タッピンねじ 3×30(2本)

### ●高機能リモコン

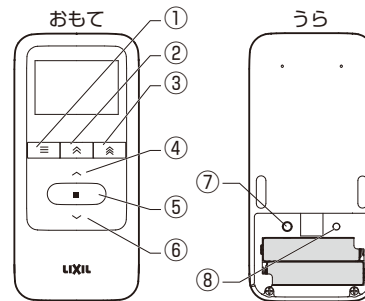

番号	名称
①	メニューボタン
②	採風操作ボタン
③	メモリ位置操作ボタン
④	ひらくボタン
⑤	とめるボタン
⑥	とじるボタン
⑦	ペアリングボタン
⑧	設定ボタン

リモコン	ホルダー	プラグ	ホルダー取付け用
		プラグ(2本)	皿タッピンねじ 3×30(2本)







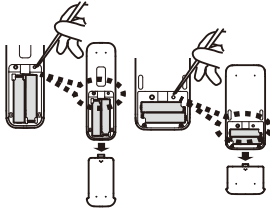
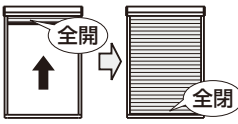
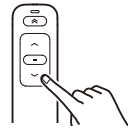

■電動ユニットの設定方法

電動ユニットには初期設定はありません





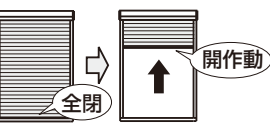





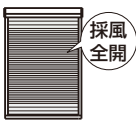

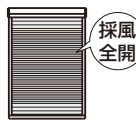

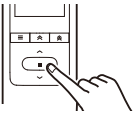

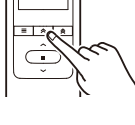
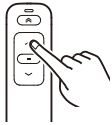

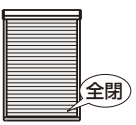

■シャッター「全開／全閉」位置の設定方法 ※設定前に電源が定格電圧範囲内(95V～107V)であることを確認して行ってください。

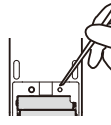
●標準・耐風タイプ

操作手順①で全閉時にすき間が空いてしまった場合、下記の操作を行ってください。

操作手順① 単機能/高機能リモコン	操作手順② 単機能/高機能リモコン	単機能リモコン	高機能リモコン
<p>1</p> <p>電池ケースのフタをはずし電池ケース内右側の「設定ボタン」を細い物で1回押してください。</p>  <p>自動で「全開」⇒「全閉」し完了です。</p>  <p>自動作動中はリモコンのボタンを押さないでください。</p>	<p>1</p> <p>学習データ初期化動画を参考にして学習データを初期化してください。</p> <p>2</p> <p>下限にしたい位置にスラット開閉操作をして位置を合わせてください。</p> <p>3</p> <p>電池ケースのフタをはずし電池ケース内右側の「設定ボタン」を細い物で3秒以上押してください。</p> <p>4</p> <p>■単機能リモコンの場合 ひらくボタンを4回押してください。 ■高機能リモコンの場合 「任意下限位置設定」を選択してください。</p>	<p>2</p>  <p>3</p>  <p>4</p> 	<p>2</p>  <p>3</p> <p>設定ボタン3秒以上押す</p>  <p>メンテナンス選択画面 ▼ ペアリング解除 リモコンと製品のペアリングを解除します</p> <p>とじるボタン4回</p>  <p>任意下限位置設定 イタリヤの下限位置を任意の位置で設定します</p>
<p>2</p> <p>■設定完了確認■ 「ひらくボタン」をワンタッチで押して開作動すれば完了しています。</p>  <p>開作動</p>	<p>5</p> <p>■単機能リモコンの場合 とじるボタンを3秒以上押してください。 ■高機能リモコンの場合 とめるボタンを3秒以上押してください。</p> <p>自動で「全開」⇒「全閉」し完了です。自動作動中はリモコンのボタンを押さないでください。</p>	<p>5</p> 	<p>5</p> <p>とめるボタン3秒以上押す</p>  <p>メンテナンス完了 メンテナンスを実施しました</p> <p>とめるボタン</p>
	<p>6</p> <p>シャッターを開閉操作して、下限位置が変更されていることを確認してください。</p>		

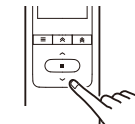
## ●採風タイプ

	操作手順	単機能リモコン	高機能リモコン
1	必ず動画を見てから行ってください。 「とじるボタン」を押し続けて採風が全開になる位置で「とじるボタン」から指をはなしてください。	  採風全開	  採風全開
2	「とめるボタン」を5秒以上押し続けてください。	 緑色LED ゆっくり点滅	 液晶表示 選択画面に入りました 採風登録:採風を押す メモリ登録:メモリを押す 手動復帰:開を2回押す
3	■単機能リモコンの場合 「メモリ位置操作ボタン」を押してください。 ■高機能リモコンの場合 「採風操作ボタン」を押してください。	 緑色LED 早い点滅	 液晶表示 現在の状態を 採風に 登録しました。
4	「ひらくボタン」を押してシャッターが全閉になる位置で「ひらくボタン」から指をはなしてください。フラップスラットが完全に閉じていることを確認してください。	  全閉	  全閉
5	電池ケースのフタをはずし電池ケース内右側の「設定ボタン」を細い物で1回押してください。自動で「全開」⇒「全閉」⇒「全開」し完了です。自動作動中はリモコンのボタンを押さないでください。	  全開 ⇒  全閉 ⇒  全開 自動で全開⇒全閉⇒全開し完了です。	  全開 ⇒  全閉 ⇒  全開 自動で全開⇒全閉⇒全開し完了です。
6	■設定完了確認■ 「とじるボタン」をワンタッチで押して閉作動すれば完了しています。	  閉作動	  閉作動

※設定をやり直す場合は、動画を参考にして学習データの初期化を行い再度「全開／全閉」の設定をやり直してください。

## ■動画(QRコード)

### ●初期設定

・標準・耐風タイプ



・採風タイプ



### ●学習データ初期化(標準・耐風・採風タイプ)

・単機能リモコン



・高機能リモコン



## LIXIL 電動シャッター「標準・耐風タイプ」作動確認チェック表

お願い  
シャッター「全開／全閉」位置の設定後に必ず、行ってください。

	点検項目	点検手順	確認事項	チェック
1	開操作	「ひらくボタン」を押します。	全開位置で止まります。	<input type="checkbox"/>
2	閉操作	「とじるボタン」を押します。	全閉位置で止まります。	<input type="checkbox"/>
3	停止操作	「ひらくボタン」を押しシャッターが上がったら「とめるボタン」を押します。	シャッターが止まります。	<input type="checkbox"/>
4	メモリ位置操作	「メモリ位置操作ボタン」を押します。	全開位置で止まります。	<input type="checkbox"/>
5	手動ロック操作※	「とじるボタン」を押します。	全閉位置で止まります。手動ロックが施錠、解錠できます。	<input type="checkbox"/>



※商品によって手動ロックが付かない場合があります。

シャッター設置場所 \_\_\_\_\_ 階 \_\_\_\_\_ のシャッター  
20\_\_\_\_年 \_\_\_\_月 \_\_\_\_日点検を完了しました。

施工店名	施工者名

## LIXIL 電動シャッター「採風タイプ」作動確認チェック表

お願い  
シャッター「全開／全閉」位置の設定後に必ず、行ってください。

	点検項目	点検手順	確認事項	チェック
1	開操作	「とじるボタン」を押します。	全閉位置で止まります。	<input type="checkbox"/>
2	閉操作	「ひらくボタン」を押します。	全開位置で止まります。	<input type="checkbox"/>
3	停止操作	「とじるボタン」を押しシャッターが下がったら「とめるボタン」を押します。	シャッターが止まります。	<input type="checkbox"/>
4	採風開操作	■高機能リモコンの場合 「採風操作ボタン」を押します。 ■単機能リモコンの場合 「メモリ位置操作ボタン」を押します。	シャッターが開作動し、いったん全閉から採風全開になり止まります。	<input type="checkbox"/>
5	採風閉操作	「とじるボタン」を押します。	ゆっくり動き全閉位置で止まります。	<input type="checkbox"/>
6	メモリ位置操作	■高機能リモコンの場合 「メモリ位置操作ボタン」を押します。 ※単機能リモコンの場合は「ひらくボタン」を押します。	全開位置で止まります。	<input type="checkbox"/>
7	プレッシャーリターンセンサーの点検	下枠中央に高さ300mm程度の固い物を置いてください。 「とじるボタン」を押します。 「とめるボタン」を押します。	シャッターが開作動し固い物に当たり、開作動が停止し、自動的に開作動を行い全開位置で止まります。 ■高機能リモコンの場合  ■単機能リモコンの場合 赤色LEDの点滅が消えました。 	<input type="checkbox"/>
8	停電時開閉操作	解除 「とじるボタン」を押しシャッターを全閉にします。 シャッターの電源ブレーカーを落としてください。 「操作ハンドル」を引きます。	手で開けられます。 ※1mlほど開けてください。	<input type="checkbox"/>
		復帰 ブレーカーを入れてください。 操作ハンドルを引きます。 「ひらくボタン」を押します。	シャッターを手で下に引き下がらないことを確認します。 全開位置で止まります。	<input type="checkbox"/>
9	手動ロック操作	「とじるボタン」を押します。	全閉位置で止まります。手動ロックが施錠、解錠できます。	<input type="checkbox"/>

シャッター設置場所 \_\_\_\_\_ 階 \_\_\_\_\_ のシャッター  
20\_\_\_\_年 \_\_\_\_月 \_\_\_\_日点検を完了しました。

施工店名	施工者名

## LIXIL 「電動ユニット」作動確認チェック表

	点検項目	点検手順	確認事項	チェック
1	開操作	「ひらくボタン」を押します。	全開位置で止まります。	<input type="checkbox"/>
2	閉操作	「とじるボタン」を押します。	全閉位置で止まります。	<input type="checkbox"/>
3	停止操作	「ひらくボタン」を押しシャッターが上がったら「とめるボタン」を押します。	窓の動きが止まります。	<input type="checkbox"/>
4	メモリ位置操作	「メモリ位置操作ボタン」を押します。	全開付近の位置で止まります。	<input type="checkbox"/>

電動ユニット設置場所 \_\_\_\_\_ 階 \_\_\_\_\_ の電動ユニット  
20\_\_\_\_年 \_\_\_\_月 \_\_\_\_日点検を完了しました。

施工店名	施工者名