



LIXIL

スタイルシェード【シャッター 枠付用】

取付け説明書

●この説明書は、必ず取付けされる方にお渡しください。 ※内は、ロット No. 表示位置を示します。

■取付けされる方へのお願い

●本説明書で使われているマークには、以下のような意味があります。

▲注意 …取付けを誤った場合、使用者などが中程度の傷害・軽傷を負う危険または物的損害の発生が想定されます。冒頭にまとめて記載していますので必ずお読みください。

▲注意

●本製品の落下・転落や、作動不良の原因となりますので、下記事項をお守りください。

- ・必ず指定のねじで取付けてください。
- ・固定金具、本体の固定ねじは、 $2.5 \pm 0.5\text{N}\cdot\text{m}$ [$2.5 \pm 5\text{kgf}\cdot\text{cm}$] のトルクで止めた後、ゆるみ・ガタツキがないことを確認してください。
- ・本体固定の際は、必ずワッシャーを使用してください。







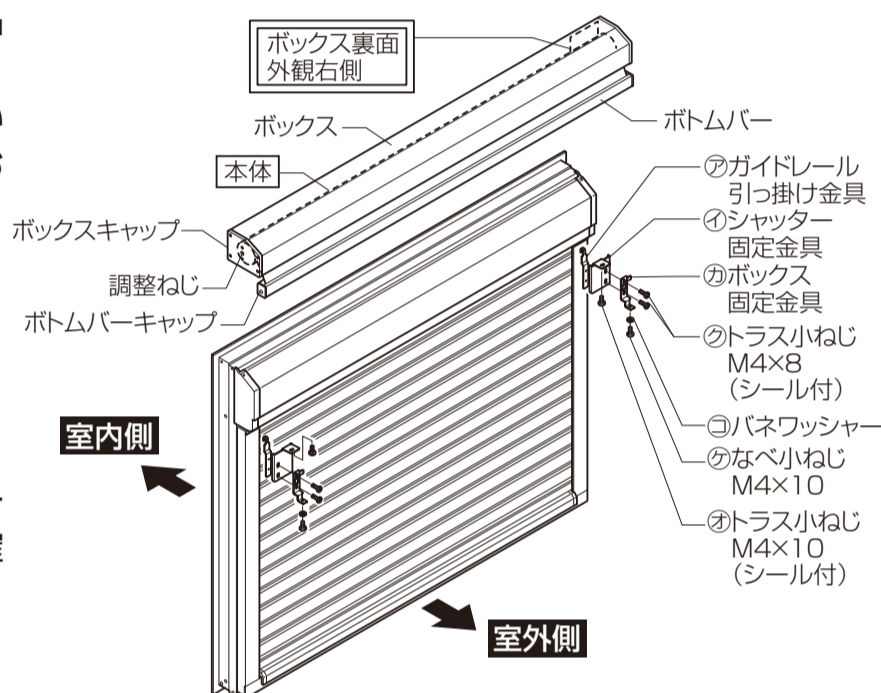



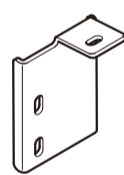







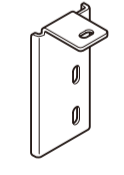



■取付け上のおお願い

- 本製品を取付け後、シャッターボックス、点検口の取外しの際は、本製品も取外す必要があります。
- 木の葉や細かい小枝がたえず動くような風（風速 5m/s 程度）が吹いているとき、突風が予測されるときは、シェードを巻き上げてください。あおられて製品が破損するおそれがあります。
- 生地は汚れ・キズが付きやすいので、特に取扱いに気をつけてください。
- 建物の屋根雪が直接落ちる場所には取付けないでください。
- 2階以上のサッシへ取付ける場合、足場を組むなどの安全措置をとってください。
- 本体は水平に取付けてください。水平が出ていないと、生地の変形が生じ、生地の変形につながります。
- 外観左側(2枚仕様は両側)のボックスキャップ中央にシェード巻取りスピードの「調整ねじ」があります。取付けする際は、工具が入るスペースを確保することをおすすめします。

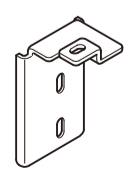
■本体図



■部品・ねじ一覧表 (□には部品色記号が入ります)

□-24-HAAW							
ア	イ	オ	カ	ク	ケ	コ	サ
							
ガイドレール 引っ掛け金具/2個	シャッター固定金具 /LR各1個	トラス小ねじ M4×10 (シール付)/2個	ボックス固定金具 /2個	トラス小ねじ M4×8 (シール付)/4個	なべ小ねじ M4×10 /2個	パネワッシャー/2個	取付け説明書
□-25-HAAW							
ア	ウ	オ	キ	ク	ケ	コ	サ
							
ガイドレール 引っ掛け金具/2個	シャッター固定金具 /LR各1個	トラス小ねじ M4×10 (シール付)/2個	ボックス固定金具 /2個	トラス小ねじ M4×8 (シール付)/4個	なべ小ねじ M4×10/2個	パネワッシャー/2個	取付け説明書
□-26HAAW							
ア	エ	オ	キ	ク	ケ	コ	サ
							
ガイドレール 引っ掛け金具/2個	シャッター固定金具 /LR各1個	トラス小ねじ M4×10 (シール付)/2個	ボックス固定金具 /2個	トラス小ねじ M4×8 (シール付)/4個	なべ小ねじ M4×10/2個	パネワッシャー/2個	取付け説明書

■取付け順序 ※本説明書は「□-24-HAAW」の場合で説明していますが、「□-25-HAAW」「□-26-HAAW」の場合でも同様です。

①シャッターボックスカバー端部の固定ねじを外してください。

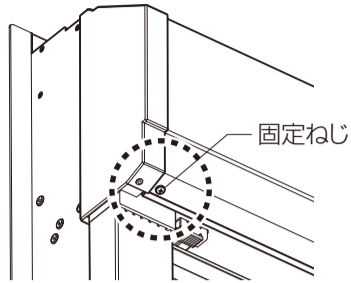

②シャッターボックスのカバーを図のように浮かすことが出来ます。カバーを浮かせてすき間からシャッターガイドレール端部にガイドレール引っ掛け金具を取付けます。

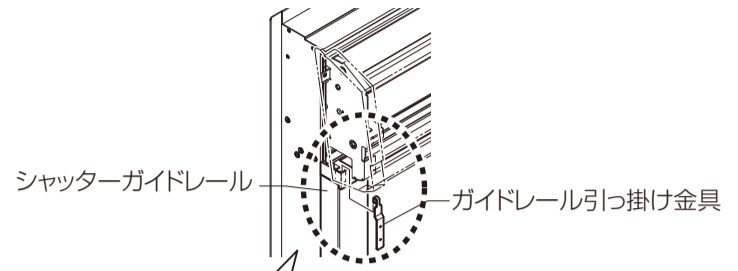

③シャッター本体固定金具をあてがい、ガイドレール引っ掛け金具の取付け位置が正しいかどうか確認します。

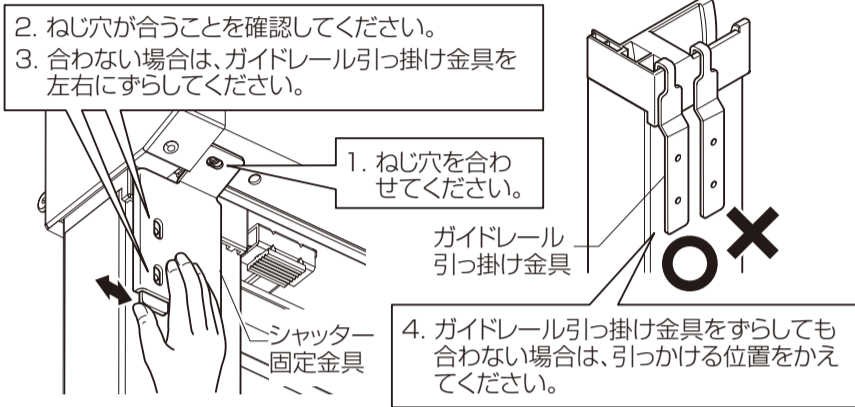

●ガイドレール引っ掛け金具を取付けられない場合

上端を曲げているガイドレールではガイドレール引っ掛け金具を正面から取付けできない場合があります。その場合は下図のように回転させて取付けてください。

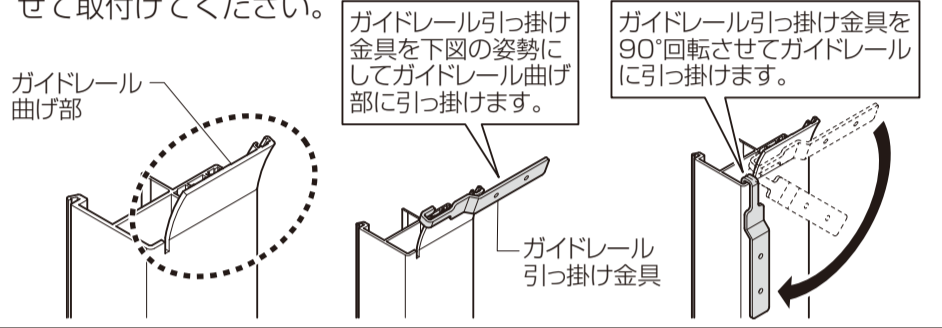

④シャッター固定金具を M4 × 10 (シール付) で固定します。このとき、ねじ穴の溝とねじの山を合わせるために、ねじを左にまわして「カチッ」という音を確認してから右にまわしてねじを締めこんでください。

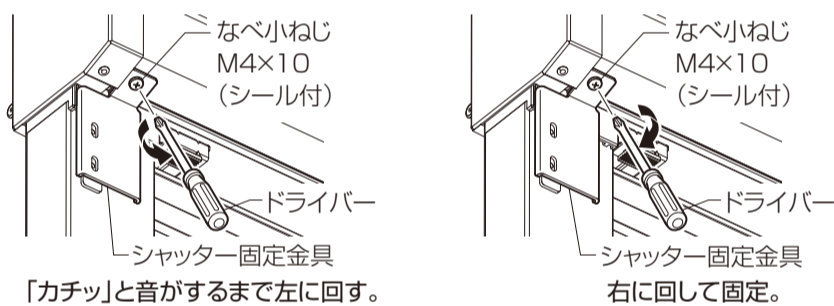

⑤シャッター固定金具の上からボックス固定金具をトラス小ねじ M4 × 8 (シール付) で固定し、固定金具を上下左右にゆらしてガタツキがないことを確認してください。

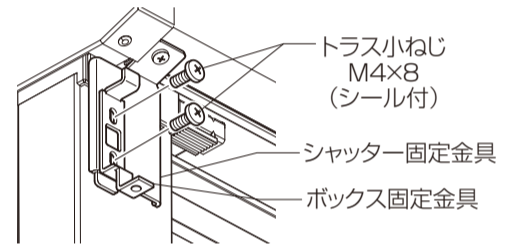

▲注意

●固定金具の取付けねじは、 $2.5 \pm 0.5 \text{N} \cdot \text{m}$ [$25 \pm 5 \text{kgf} \cdot \text{cm}$] のトルクで止めた後、ゆるみ・ガタツキがないことを確認してください。本体の落下につながる原因になります。

■2 本体の取付け

固定金具に本体を下図のように取付けます。

①本体を仮固定します。

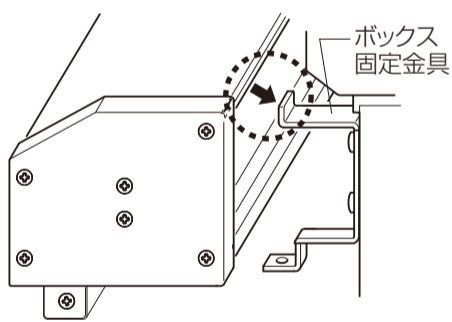

②高さを調整します。

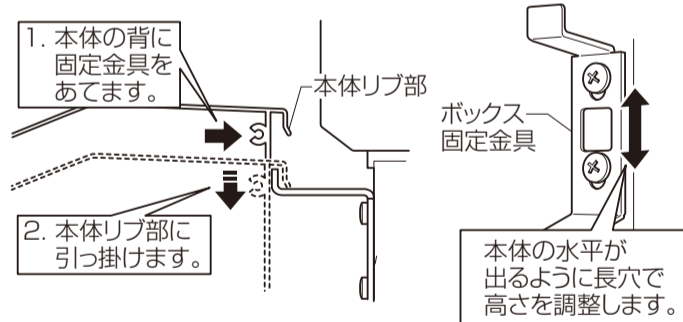

▲注意

●本体の落下につながる原因になりますので、下記事項をお守りください。
 ・本体固定の際は、必ずワッシャーを使用してください。
 ・本体の取付けねじは、 $2.5 \pm 0.5 \text{N} \cdot \text{m}$ [$25 \pm 5 \text{kgf} \cdot \text{cm}$] のトルクで止めた後、ゆるみ・ガタツキがないことを確認してください。

③左右のチリを合わせます。

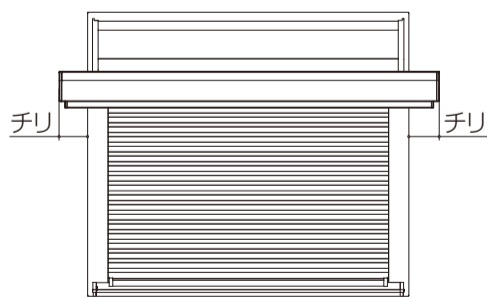

④本体を本固定します。

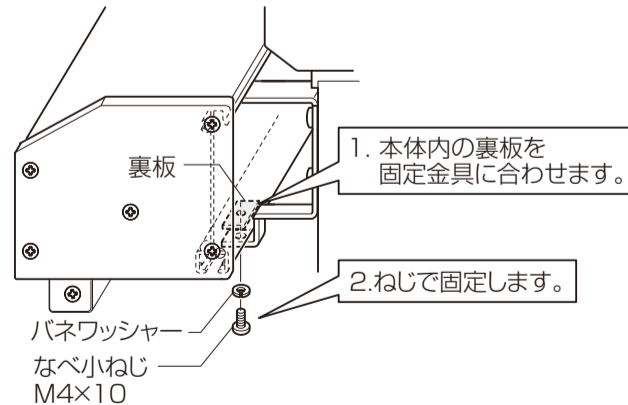

■3 生地巻取りスピードの調整 ※お好みの巻取りスピードに変更したい場合のみ実施してください。

生地を引出し、巻取りスピードの確認をしてください。
 お好みの巻取りスピードに変更したい場合は、「調整ねじ」でスピード調整をしてください。
 ※本製品は、ダンパーを搭載しており、生地巻き残り 30cm 程度から減速し、ゆっくり巻き上がる機構になっています。
 ※巻取りスピードは、気温やサイズなどにより異なります。
 ※2 枚仕様の場合、本体外観右側にも「調整ねじ」があります。右側のねじの調整方向は左側と逆回転になります。

