

●この説明書は、必ず取付け・登録を行う方へお渡してください。

■取付けされる方へのお願い

●本説明書で使われているマークには、以下のような意味があります。

▲ 注意 …取付けを誤った場合、使用者などが中程度の傷害・軽傷を負う危険または物的損害の発生が想定されます。冒頭にまとめて記載していますので必ずお読みください。

▲ 注意

●リモコンは子供の手の届かない高い位置に取付けてください。誤った操作で、人・物が挟まってケガや故障するおそれがあります。

■お願い

●次のような場所にはリモコンの取付けおよび使用はしないでください。

- ・シャッターまたは電動ユニットの開閉が見えない場所。
- ・浴室、洗面所、キッチンなどの湿気の多い場所。
- ・屋外などの雨にぬれるおそれのある場所。
- ・直射日光のあたる場所。
- ・暖房機近くなど高熱になる可能性のある場所。
- ・腐食性ガスや可燃性ガスの発生する場所、薬品を常時使用する場所。



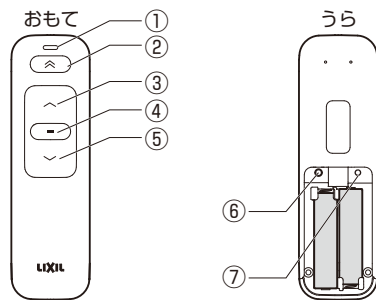

●ホルダーを取付ける時は、ねじを締めすぎないでください。リモコンがホルダーにきちんと納まらなくなります。

■リモコン各部の名称と部品明細

●単機能リモコン





番号	名称
①	操作反応LED
②	メモリ位置操作ボタン
③	ひらくボタン
④	とめるボタン
⑤	とじるボタン
⑥	ペアリングボタン
⑦	設定ボタン

リモコン	ホルダー	プラグ	ホルダー取付け用
		 プラグ(2本)	 皿タッピンねじ 3×30(2本)

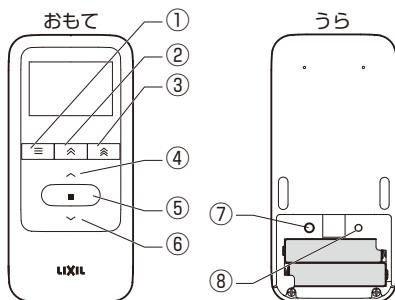
●高機能リモコン

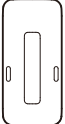

番号	名称
①	メニューボタン
②	採風操作ボタン
③	メモリ位置操作ボタン
④	ひらくボタン
⑤	とめるボタン
⑥	とじるボタン
⑦	ペアリングボタン
⑧	設定ボタン

リモコン	ホルダー	プラグ	ホルダー取付け用
		 プラグ(2本)	 皿タッピンねじ 3×30(2本)

リモコンの登録／解除方法



■追加リモコンの登録方法

□単機能リモコン

- 追加オプションの「単機能リモコン」はリモコン1台で複数台のシャッターまたは電動ユニットを同時に操作するリモコンです。各種設定や登録などの操作はできません。電波の届く範囲で合計で10台まで登録できます。

お願い

同梱されている「単機能リモコン」を複数台のシャッターまたは電動ユニットに登録することは絶対におやめください。シャッターでは「全開/全閉」位置の設定、メモリ位置の設定、追加リモコンの登録、停電時開閉機構使用後の復帰操作、電動ユニットでは採風位置の設定などができなくなります。これは、シャッターまたは電動ユニット1台ずつのメンテナンスができなくなることやリモコン、スマートフォンの追加登録する場合に登録したいシャッターまたは電動ユニットを選択して登録できなくなることを防止しています。

- 例としてリビングの2台のシャッターを「単機能リモコン」に登録する方法を説明します。
- 必ずシャッター1台ずつ登録を行ってください。

●登録手順(シャッターの場合)

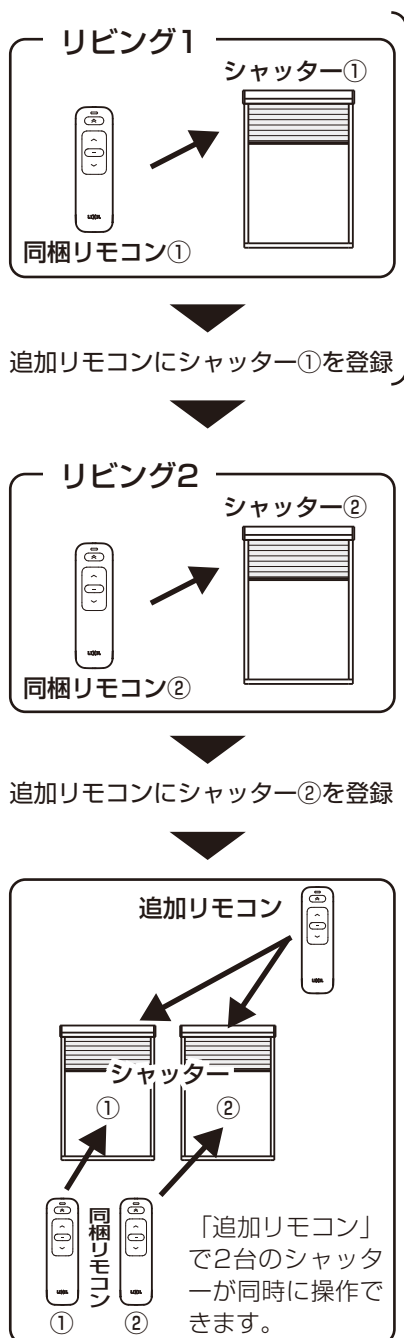

※ここでは「同梱リモコン」を使用します。
※シャッターを少し下げて行ってください。

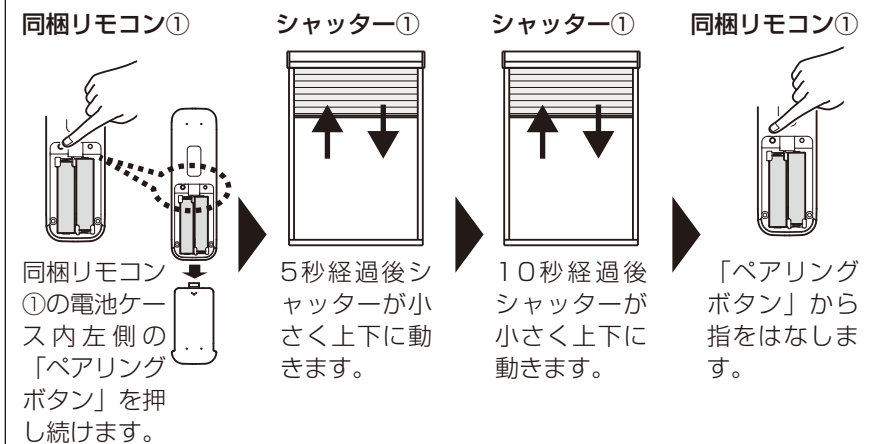

※ここからは「追加リモコン」を使用します。

※「同梱リモコン」の「ペアリングボタン」から指をはなして2分以内に行ってください。

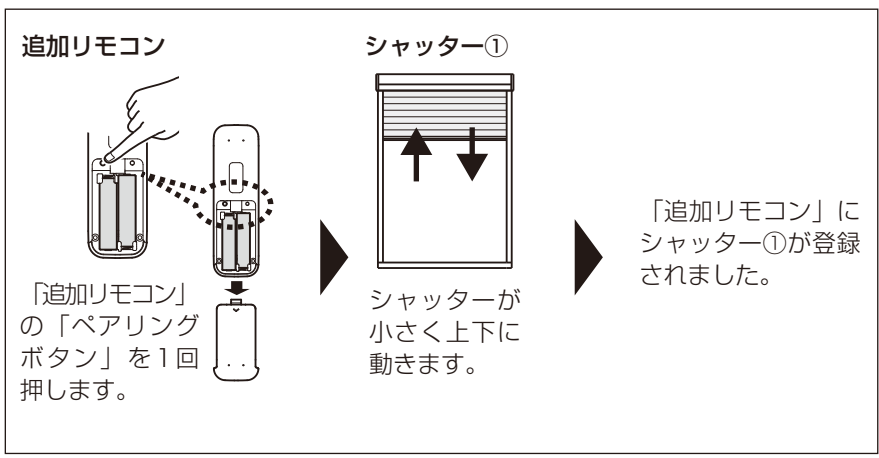

1台目の登録と同様に2台目の登録を行います。

●登録手順(電動ユニットの場合)

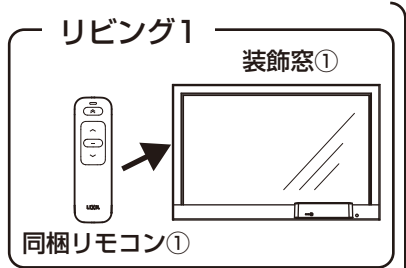

追加リモコンに装飾窓①を登録

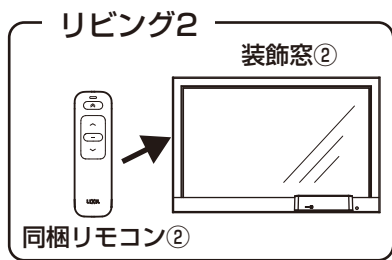

追加リモコンに装飾窓②を登録

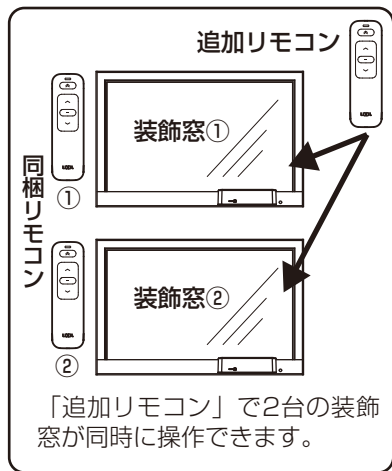

※ここでは「同梱リモコン」を使用します。

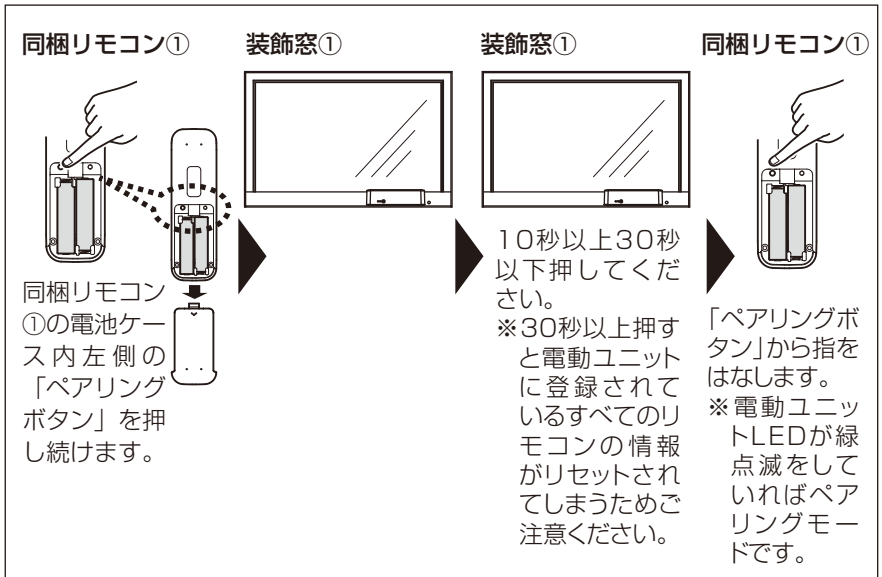

※ここからは「追加リモコン」を使用します。

※「同梱リモコン」の「ペアリングボタン」から指をはなして2分以内に行ってください。

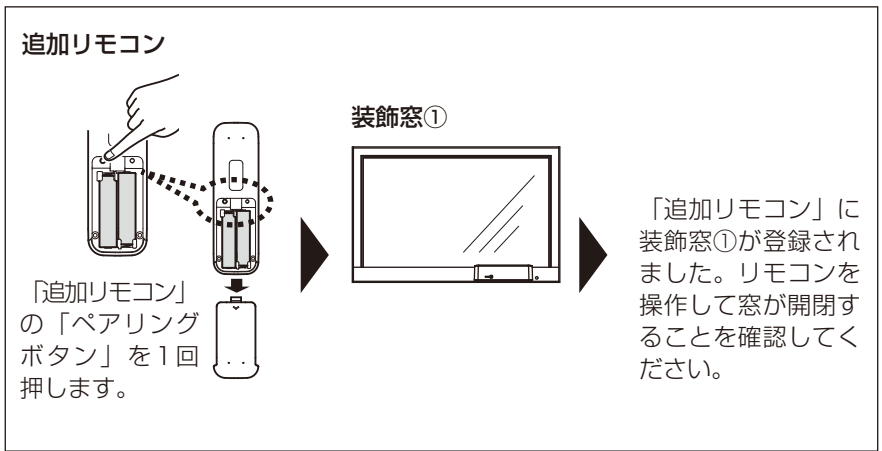

1台目の登録と同様に2台目の登録を行います。

■追加リモコンの登録方法

□高機能リモコン

- 追加オプションの「高機能リモコン」はリモコン1台で複数台のシャッターまたは電動ユニットを同時または個別に選択して操作するリモコンです。
電波の届く範囲で合計で9台まで登録できます。
- 例としてリビングの3台のシャッターまたは電動ユニットを「高機能リモコン」に登録する方法で説明します。
- 必ず1台ずつ登録を行ってください。

●登録手順(シャッターの場合)

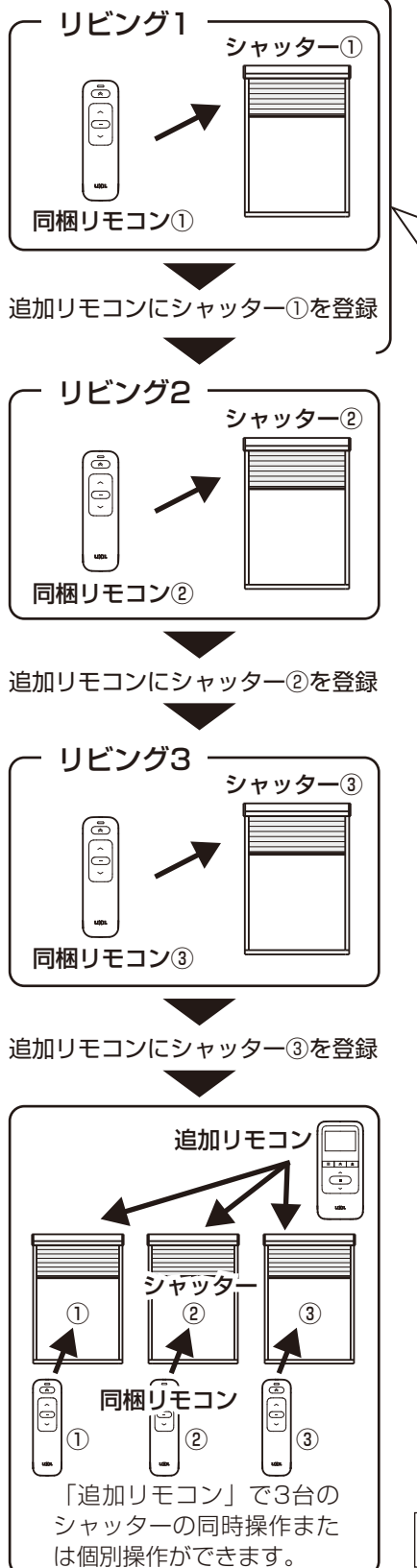

※ここでは「同梱リモコン」を使用します。
※シャッターを少し下げてください。

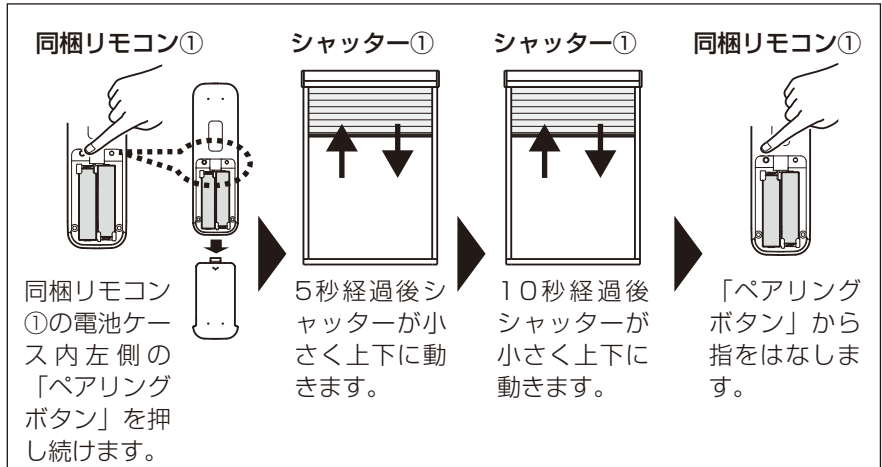

※ここからは「追加リモコン」を使用します。

※「同梱リモコン」の「ペアリングボタン」から指をはなして2分以内に行ってください。

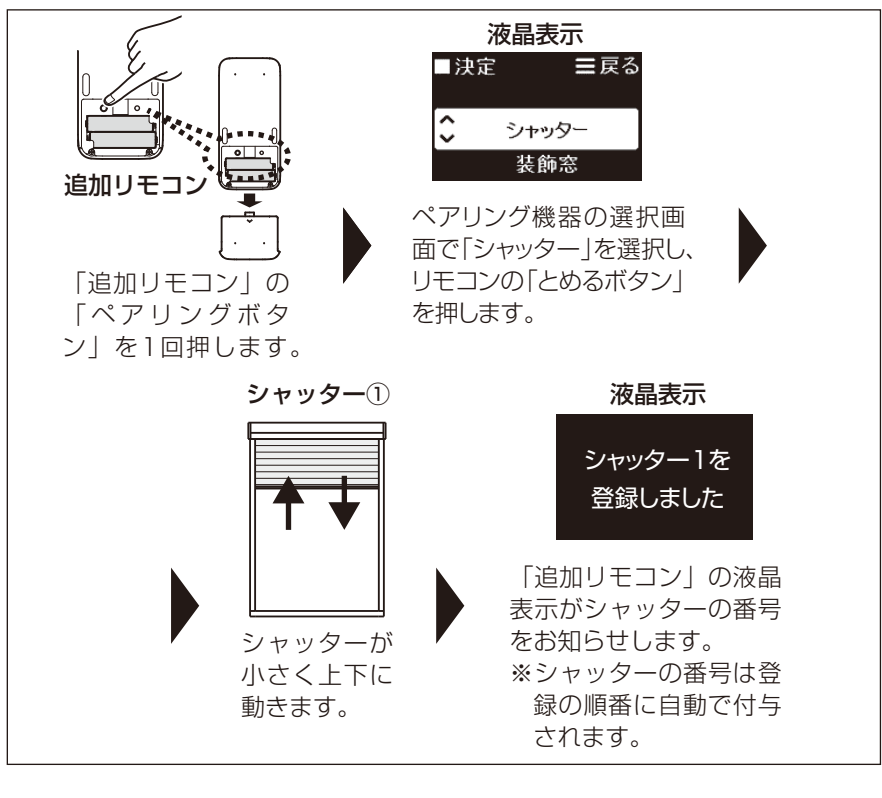

1台目の登録と同様に2台目、3台目と繰り返します。

●登録手順(電動ユニットの場合)

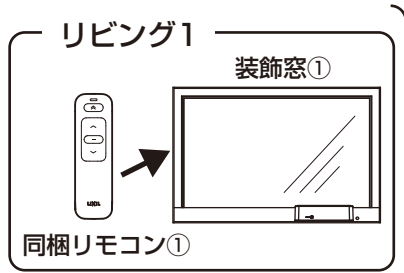

追加リモコンに装飾窓①を登録

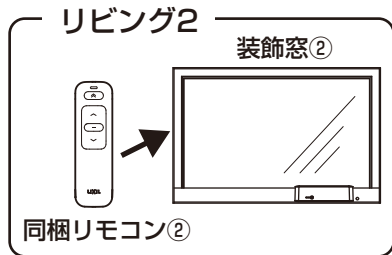

追加リモコンに装飾窓②を登録

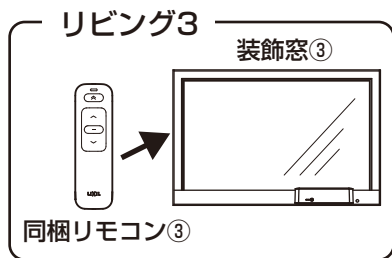

追加リモコンに装飾窓③を登録

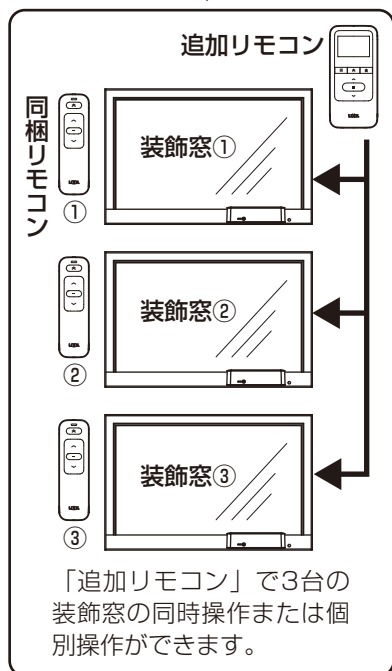

※ここでは「同梱リモコン」を使用します。

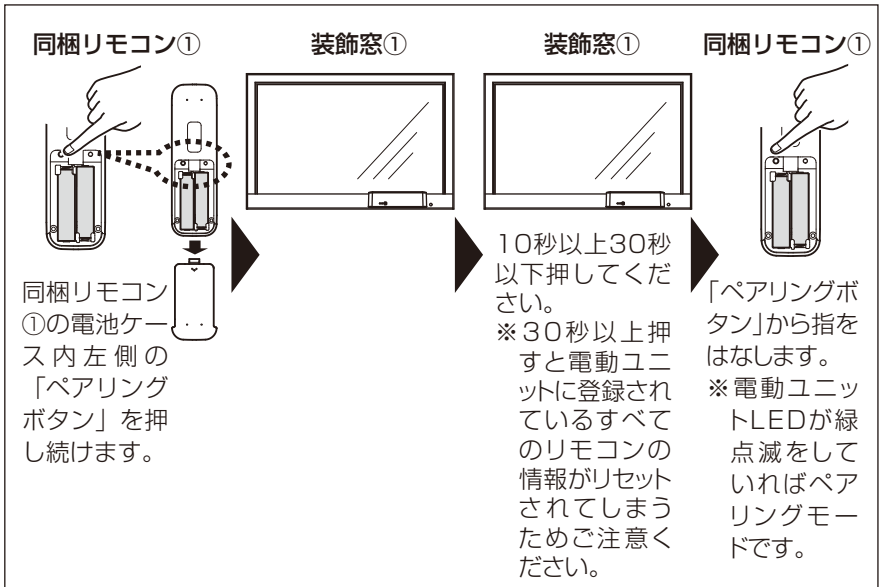

※ここからは「追加リモコン」を使用します。

※「同梱リモコン」の「ペアリングボタン」から指をはなして2分以内に行ってください。

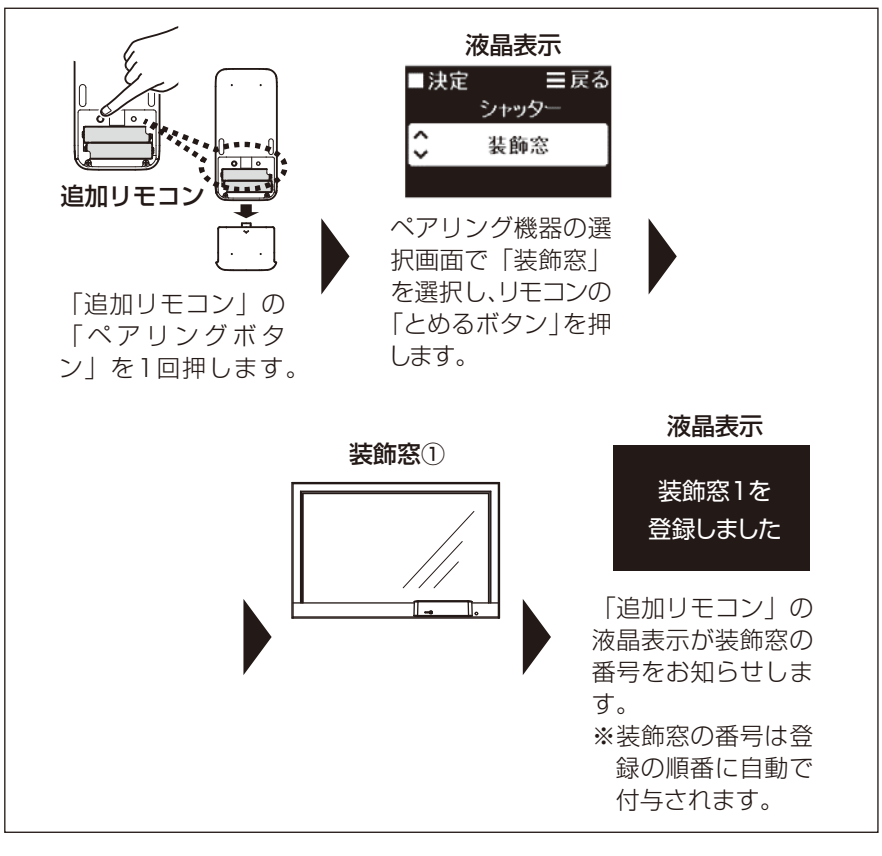

1台目の登録と同様に2台目、3台目と繰り返します。

■追加リモコンの登録解除方法

登録解除を行うシャッターまたは電動ユニットとリモコンが通信できる場所で行ってください。作動させて確認してください。通信できないシャッターまたは電動ユニットの登録は解除できません。

お願い

「同梱リモコン」の登録解除は絶対に行わないでください。メンテナンスなどができなくなります。

●単機能リモコン(シャッターの場合)

シャッターを少し下げてください。

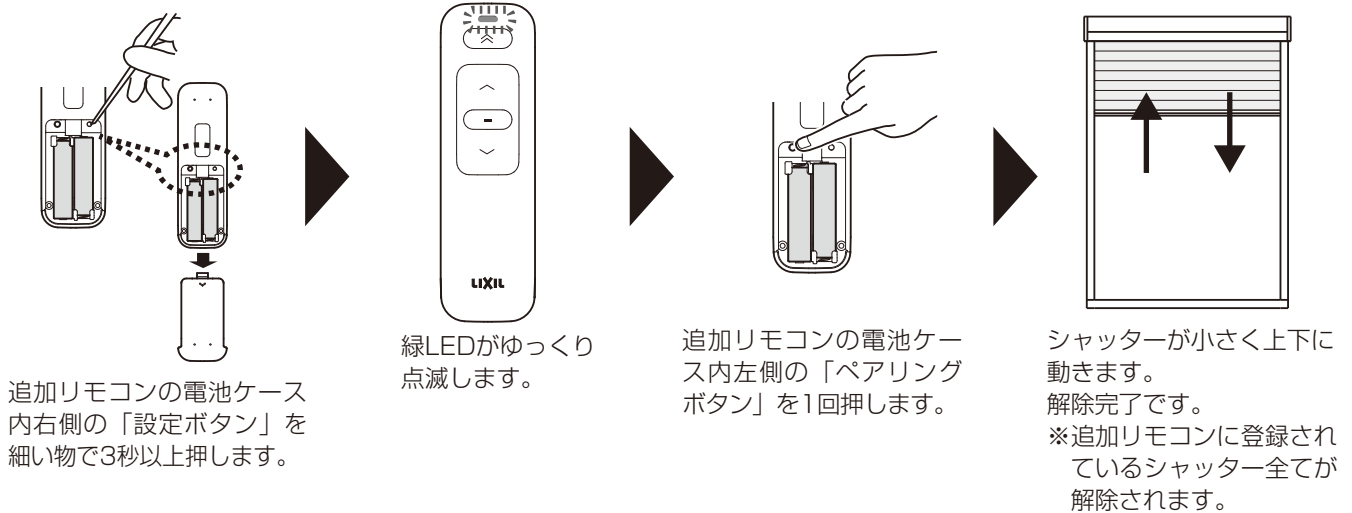

●高機能リモコン(シャッターの場合)

シャッターを少し下げてください。

お願い

「採風タイプ」の同梱の高機能リモコンに複数台のシャッターを登録してお使いの場合はシャッター番号「シャッター1」の登録解除は絶対に行わないでください。操作できるリモコンがなくなります。

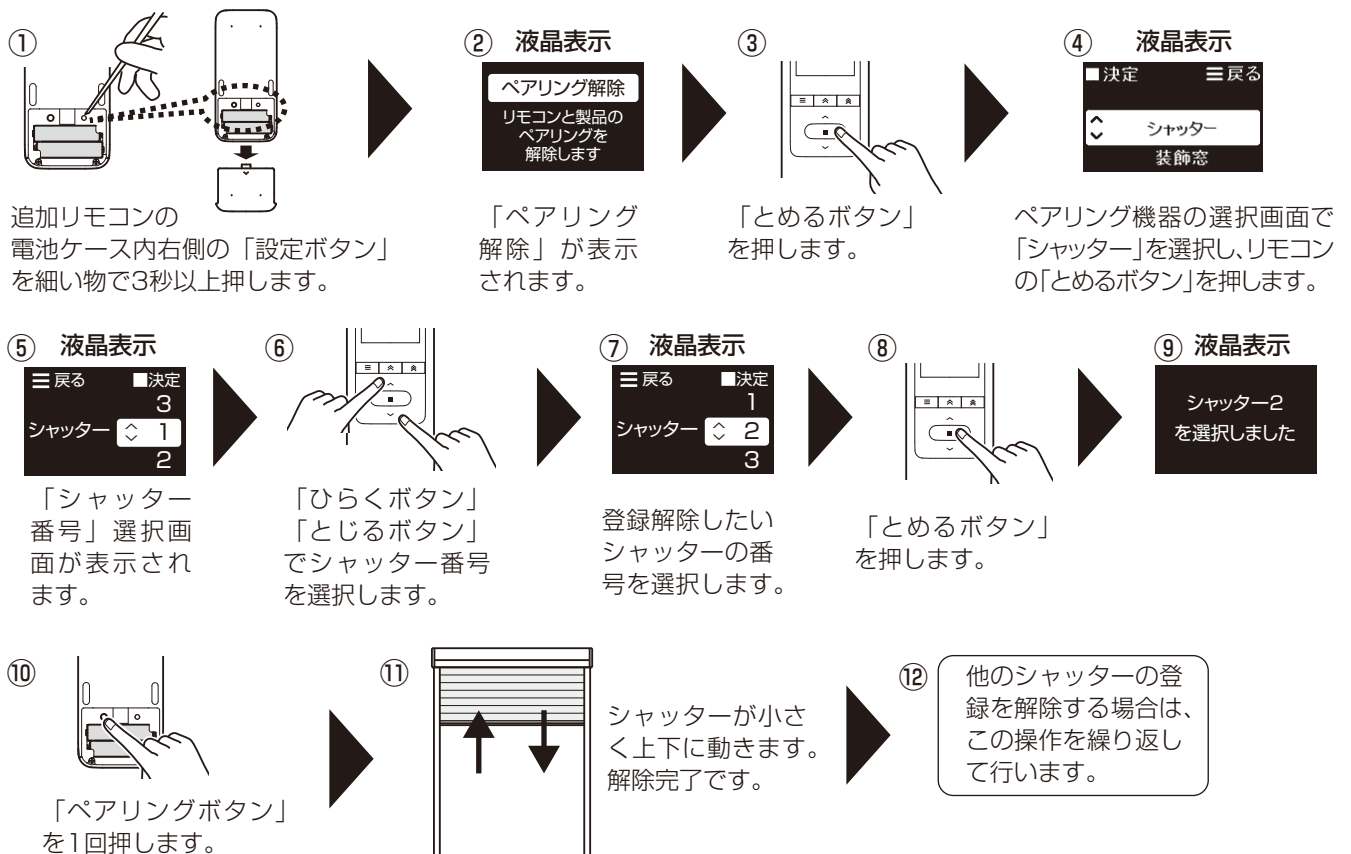

●単機能リモコン(電動ユニットの場合)

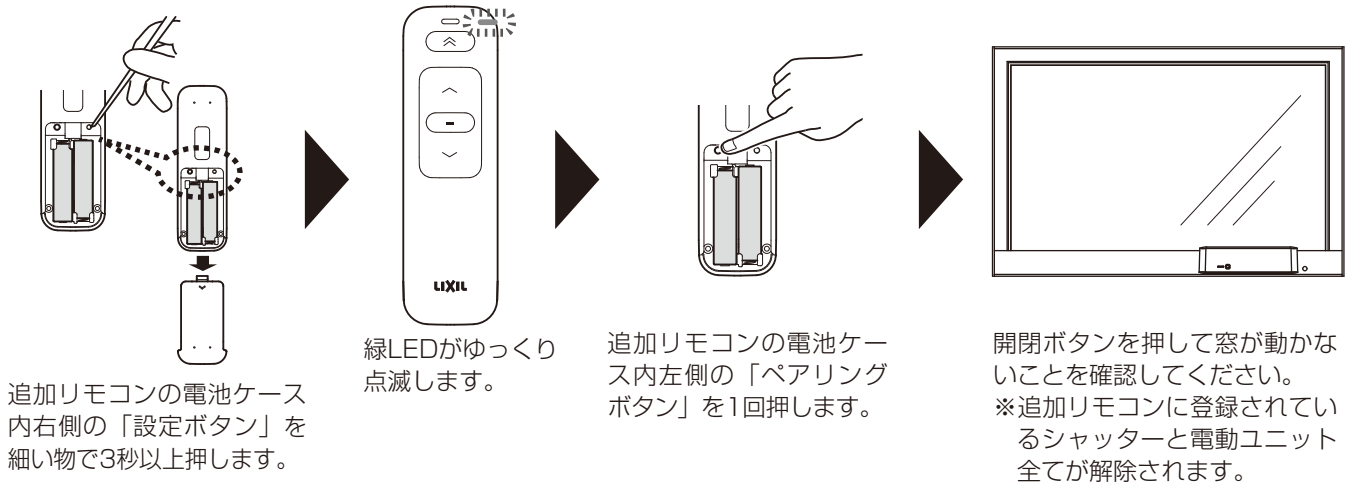

●高機能リモコン(電動ユニットの場合)

