



LIXIL

防音・断熱内窓

インプラス ふかし枠(カーテンレール仕様) 取付け説明書

●この説明書は、必ず取付けされる方にお渡しく下さい。

■取付けされる方へのお願い

●本説明書で使われているマークには以下のような意味があります。

▲注意 …取付けを誤った場合、使用者などが中程度の傷害・軽傷を負う危険または物的損害の発生が想定されます。冒頭にまとめて記載していますので必ずお読みください。

▲注意

- 取付けは対応する人数で行ってください。思わぬケガをするおそれがあります。
- カーテンレールブラケット(別途)取付け後、ガタツキがないことを確認してください。カーテンレールが脱落するおそれがあります。

■取付け上のお願

- 必ず指定のねじを使用してください。
- 必ず下穴をあけて指定のねじを取付けてください。
- 枠は水系などを張って、曲がりのないように取付けてください。
- 窓枠強度不足防止のため、ねじで留めた後、ゆがみ・ガタツキのないことを確認してください。
- ソリや伸びを防止するため、直射日光に当てた状態で放置しないでください。
- 樹脂は割れたり傷ついたりしやすいため、ぶついたりこすったりしないでください。
軽い傷がついてしまった場合は、市販のメラミンフォーム等の研磨剤で軽くこすると目立たなくなります。
- 樹脂部材ねじ留めの際は、締めすぎないでください。樹脂が割れたり、ねじが貫通したりするおそれがあります。
- 樹脂材に荷重がかからないよう、保管・輸送の際は保護してください。

■使用部品一覧表

a	b	c	d	e	f
丸木ねじφ3.5×25	なべタッピンねじφ4×40	なべタッピンねじφ4×60	薄平木ねじφ3.1×20	なべドリルねじφ3.5×13	ねじガイドパイプ

※取付けねじは、寸法によって余る場合があります。余った場合は廃棄してください。

■取付け順序

※ふかし枠(カーテンレール仕様)の取付けのみ説明しています。ふかし枠(下・縦)の取付け方については、別途同梱されています取付け説明書をご参照ください。

1 1 ふかし枠補助材(カーテンレール仕様)の取付け

※下図は、ふかし枠20を示します。

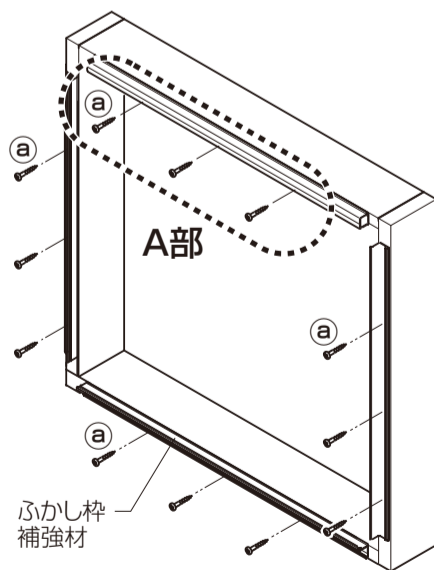

■取付け詳細

1 1 ふかし枠補強材(カーテンレール仕様)の取付け

- 開口上部にふかし枠補強材(カーテンレール仕様)を両端のすき間が均等になるように取付けます。
※ふかし枠開口部に両面テープで仮止めし、位置決め後、ねじで固定してください。

■A部詳細図

・ふかし枠 20

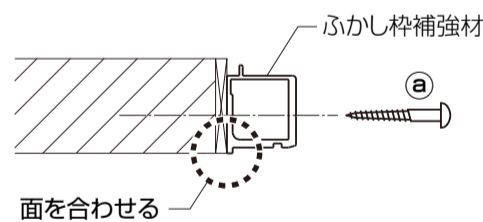

・ふかし枠 40

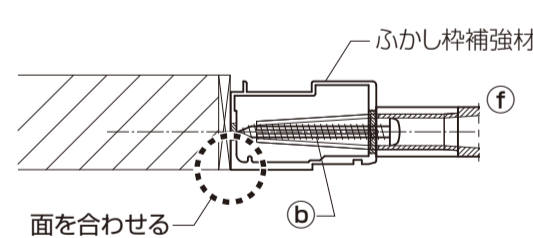

・ふかし枠 50

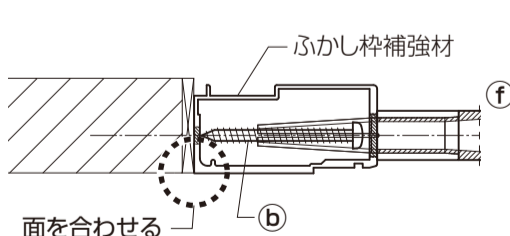

・ふかし枠 70

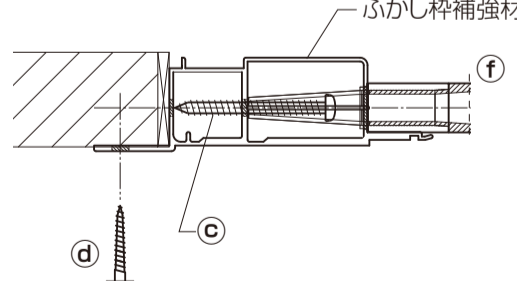

●お願い

【ふかし枠 40、50、70】

- ※額縁が割れることがありますので、下穴φ3.2、深さ20mm程度の穴をあけた後、一度ふかし枠を外して深さ40mm程度の穴をあけ直してから再度ふかし枠補強材を固定してください。
- ※ねじガイドパイプを取付け穴に通し、ねじをねじガイドパイプに挿入して固定してください。ねじを固定したら、ねじガイドパイプを引き抜き、同じ要領で全てのねじを固定してください。
- ※コーナーカバーが取付けられないことがありますので、両端のすき間が均等になるようにふかし枠補強材(カーテンレール仕様)を取付けてください。

2 ふかし枠カバー材およびコーナーカバーの取付け

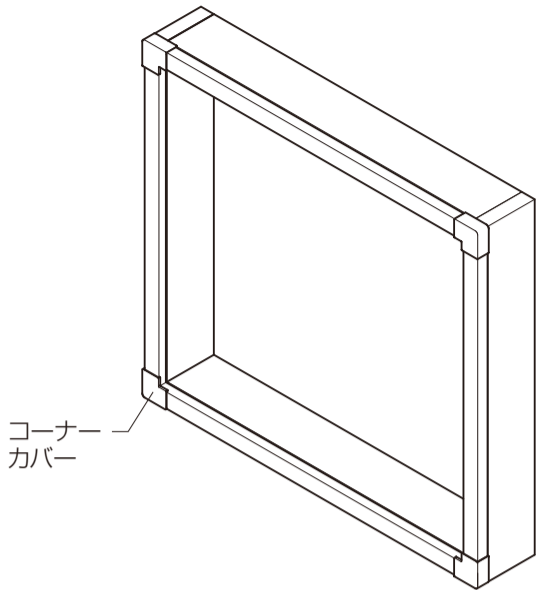

2 ふかし枠カバー材およびコーナーカバーの取付け

- ふかし枠同梱の取付け説明書を参照してください。
- ※カバー材のガタツキなどが無いことを確認してください。

■断面図

・ふかし枠 20

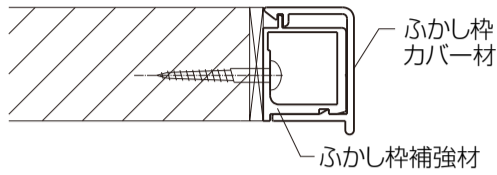

・ふかし枠 40

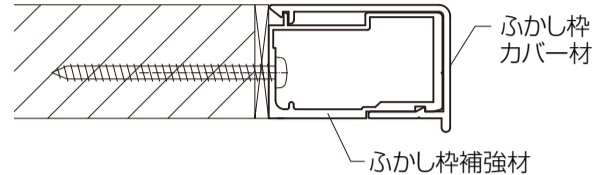

・ふかし枠 50

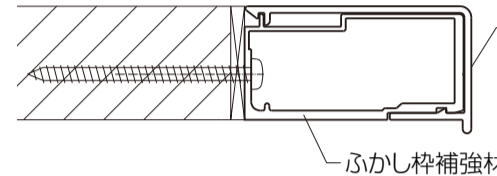

・ふかし枠 70

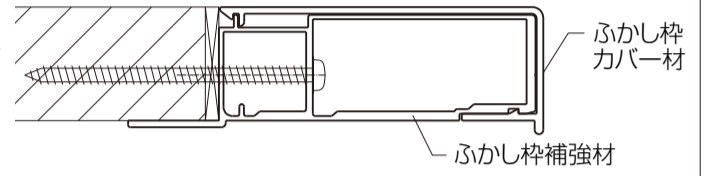

3 カーテンレールブラケット（別途）の取付け

- カーテンレールブラケット（別途）の取付け方法は、各カーテンレールメーカーの指示にしたがい取付けてください。

▲注意

- カーテンレールブラケット（別途）取付け後、ガタツキがないことを確認してください。カーテンレールが脱落するおそれがあります。

■カーテンレールブラケット（別途）の取付けのお願い

- 下図に示す範囲内にブラケットを取付けてください。
- ※障子の開閉に支障がないことを確認してください。

・ふかし枠 20

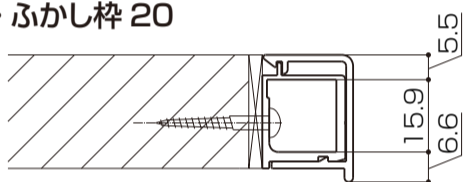

・ふかし枠 40・50

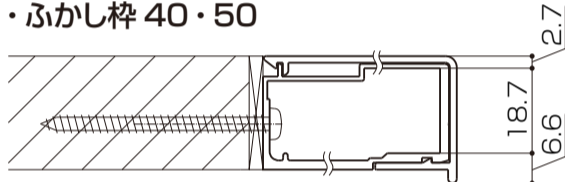

・ふかし枠 70

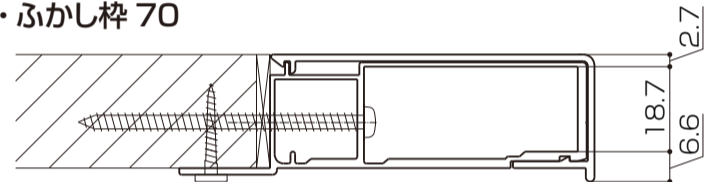

- 下図に示すピッチにふかし枠取付け用のガイド穴があいていますので、ガイド穴を避けた位置にブラケットを取付けてください。（L寸法は、アルミ型材の長さを示す。）

【引違い】

L寸法	上下ふかし枠（内観）		穴数
	左	右	
L<1243 (L<1206)	20 (B) A A 130	左	4
1243≤L<1943 (1206≤L<1906)	20 (B) A A A A 130	左	6
1943≤L<2643 (1906≤L<2606)	20 (B) A A A A A A 130	左	8
2643≤L<3343 (2606≤L<3306)	20 (B) A A A A A A A A 130	左	10
3343≤L<3693 (3306≤L<3656)	20 (B) A A A A A A A A A A 130	左	11
3693≤L<4043 (3656≤L<4006)	20 (B) A A A A A A A A A A A 130	左	12
4043≤L<4393 (4006≤L<4356)	20 (B) A A A A A A A A A A A A 130	左	13
4393≤L<4743 (4356≤L<4706)	20 (B) A A A A A A A A A A A A A 130	左	14
4743≤L (4706≤L)	20 (B) A A A A A A A A A A A A A A 130	左	15

注意事項

- A寸法は次の式の通り、 $A = (L - 150) / (n - 1)$ とする。
A寸法は小数点以下第1位を2捨3入、7捨8入し0.5単位とする。
B寸法は次の式の通り、 $B = L - 150 - A \times (n - 2)$ とする。
n=穴数とする。
- L寸法範囲は、下記を示す。
上段L寸法範囲：“ふかし枠70”
下段L寸法範囲：“ふかし枠20・40・50”

- ブラケットの取付けは、同梱されていますなべドリルねじ⑤をご使用ください。

【開き・テラスドア】

L寸法	上下ふかし枠（内観）		穴数
	左	右	
L≤499 (L≤462)	20 (B) 130	左	2
499<L≤829 (462<L≤792)	20 (B) A 130	左	3
829<L≤900 (792<L≤897)	20 (B) A A 130	左	4

【FIX】

L寸法	上下ふかし枠（内観）		穴数
	左	右	
L<531 (L<494)	20 (B) 130	左	2
531≤L<881 (494≤L<844)	20 (B) A 130	左	3
881≤L<1231 (844≤L<1194)	20 (B) A A 130	左	4
1231≤L<1581 (1194≤L<1544)	20 (B) A A A 130	左	5
1581≤L<1931 (1544≤L<1894)	20 (B) A A A A 130	左	6
1931≤L (1894≤L)	20 (B) A A A A A 130	左	7

■カーテンレール（別途）取付け例

・ふかし枠 20

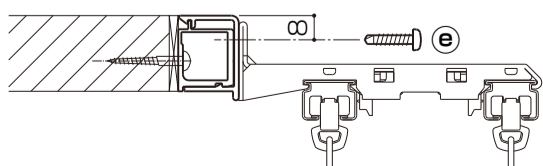

・ふかし枠 40・50

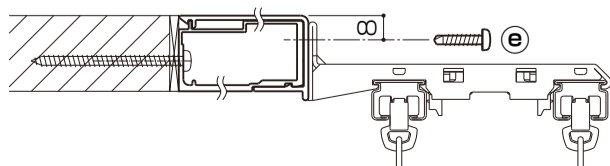

・ふかし枠 70

