

2 ふかし枠カバー材およびコーナーカバーの取付け

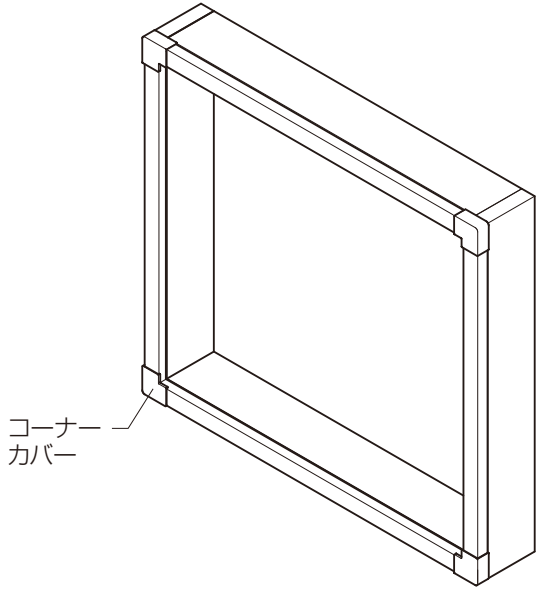

2 ふかし枠カバー材およびコーナーカバーの取付け

- ふかし枠同梱の取付け説明書を参照してください。
- ※カバー材のガタツキなどが無いことを確認してください。

■断面図

・ふかし枠 20

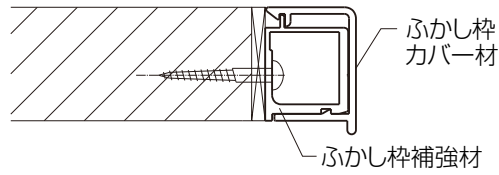

・ふかし枠 40

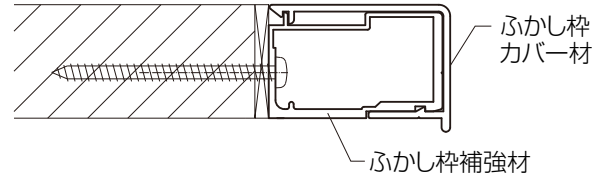

・ふかし枠 50

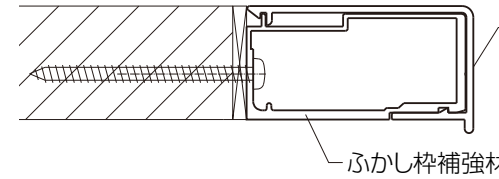

・ふかし枠 70

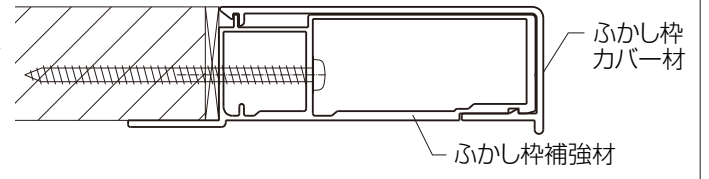

3 カーテンレールブラケット（別途）の取付け

- カーテンレールブラケット（別途）の取付け方法は、各カーテンレールメーカーの指示にしたがい取付けてください。

▲注意

- カーテンレールブラケット（別途）取付け後、ガタツキがないことを確認してください。カーテンレールが脱落するおそれがあります。

■カーテンレールブラケット（別途）の取付けのお願い

- 下図に示す範囲内にブラケットを取付けてください。
- ※障子の開閉に支障がないことを確認してください。

・ふかし枠 20

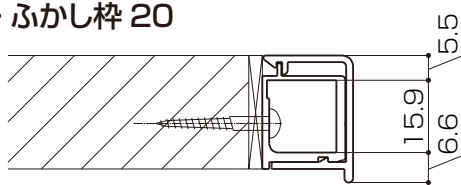

・ふかし枠 40・50

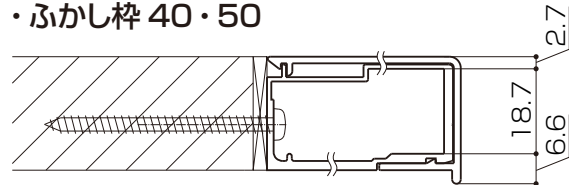

・ふかし枠 70

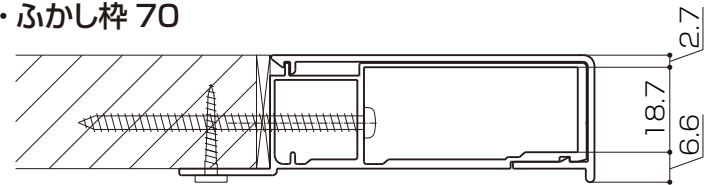

- 下図に示すピッチにふかし枠取付け用のガイド穴があいていますので、ガイド穴を避けた位置にブラケットを取付けてください。（L寸法は、アルミ型材の長さを示す。）

【引違い】

	Ⓔ 上下ふかし枠 (内観)	Ⓕ 穴数
L<1243 (L<1206)	20 (B) A A 130	4
1243≤L<1943 (1206≤L<1906)	20 (B) A A A A 130	6
1943≤L<2643 (1906≤L<2606)	20 (B) A A A A A A 130	8
2643≤L<3343 (2606≤L<3306)	20 (B) A A A A A A A A 130	10
3343≤L<3693 (3306≤L<3656)	20 (B) A A A A A A A A A A 130	11
3693≤L<4043 (3656≤L<4006)	20 (B) A A A A A A A A A A A A 130	12
4043≤L<4393 (4006≤L<4356)	20 (B) A A A A A A A A A A A A A A 130	13
4393≤L<4743 (4356≤L<4706)	20 (B) A A A A A A A A A A A A A A A A 130	14
4743≤L (4706≤L)	20 (B) A A A A A A A A A A A A A A A A A A 130	15

注意事項

- A寸法は次の式の通り、 $A = (L - 150) / (n - 1)$ とする。
A寸法は小数点以下第1位を2捨3入、7捨8入し0.5単位とする。
B寸法は次の式の通り、 $B = L - 150 - A \times (n - 2)$ とする。
n=穴数とする。
- L寸法範囲は、下記を示す。
上段L寸法範囲：“ふかし枠70”
下段L寸法範囲：“ふかし枠20・40・50”

- ブラケットの取付けは、同梱されていますなべドリルねじⒺをご使用ください。

【開き・テラスドア】

	Ⓔ 上下ふかし枠 (内観)	Ⓕ 穴数
L≤499 (L≤462)	20 (B) 130	2
499<L≤829 (462<L≤792)	20 (B) A 130	3
829<L≤900 (792<L≤897)	20 (B) A A 130	4

【FIX】

	Ⓔ 上下ふかし枠 (内観)	Ⓕ 穴数
L<531 (L<494)	20 (B) 130 55 55	2
531≤L<881 (494≤L<844)	20 (B) A 130 55 55 55	3
881≤L<1231 (844≤L<1194)	20 (B) A A 130 55 55 55 55	4
1231≤L<1581 (1194≤L<1544)	20 (B) A A A 130 55 55 55 55 55	5
1581≤L<1931 (1544≤L<1894)	20 (B) A A A A 130 55 55 55 55 55 55	6
1931≤L (1894≤L)	20 (B) A A A A A 130 55 55 55 55 55 55 55	7

■カーテンレール（別途）取付け例

・ふかし枠 20

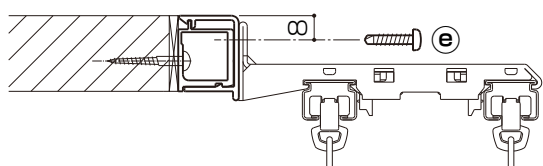

・ふかし枠 40・50

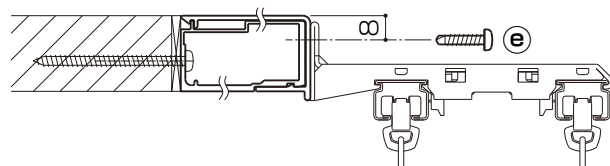

・ふかし枠 70

