

インテリア建材 **ヴィータスパネル**

取扱い説明書



ご使用にあたって

この説明書では、お施主さまが商品を安全に正しくご使用いただくためのお願い事項、お手入れの方法などの重要な内容を記載しております。ご留意いただくとともに、大切に保存してください。

目次

■重要なお知らせ	1
■警告用語の種類と意味	1
■特に注意していただきたいこと	2
■お手入れ方法	3
■部品の取付け方について	3
■製品の追加購入について	3
■アフターメンテナンスについて	4
■商品保証について	5

重要なお知らせ

ご使用の前に

安全のため、必ずお守りください。「インテリア建材商品 ヴィータスパネル」のご使用およびお手入れを行う場合は、必ずこの取扱い説明書に従ってください。

もしこの取扱い説明書に従わず、乱用または誤用によるケガおよび損害が発生した場合は、当社およびその販売会社に責任はないものといたします。

- 1.この取扱い説明書の他にも、あらゆる危険が想定されます。
従って、「インテリア建材商品 ヴィータスパネル」のご使用およびお手入れを行う際は、この取扱い説明書の記載事項に限らず、安全対策に関して十分な配慮が必要です。
- 2.この取扱い説明書は著作権を有し、その権利は留保されています。

お願い

- この「取扱い説明書」に掲載されていない調整については、無理に調整しようとする
扉の落下・破損・ケガなどのおそれがありますので、お買い求めの販売店または、当社
お客さま相談センターまでご相談ください。

問合わせ内容	連絡先窓口	TEL
商品全般	お客さま相談センター	☎ 0120-126-001
修理のご依頼	LIXIL 修理受付センター	☎ 0120-413-433

警告用語の種類と意味

- 以下の用語が持つ意味をよく理解し、本書の内容(指示)にしたがってください。

警告用語	意味
お願い	特に注意を促す情報で、使用者などが思わぬケガをするおそれや、機器の損傷・故障などにつながる場合があります。

特に注意していただきたいこと

お願い

●お施主さまで棚板やパイプの位置を変更する際は下記事項をお守りください。製品が破損・脱落し、ケガをするおそれがあります。

・固定部品は外さないでください。

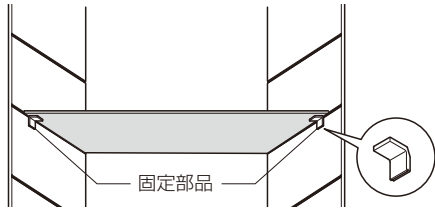

・高荷重棚板(耐荷重50kg表示)の棚とパイプを同じ段に取付けないでください。

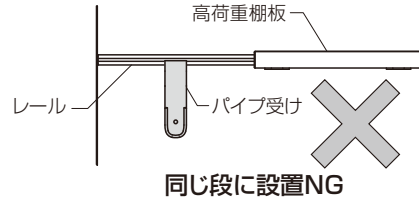

・パイプは端部から100mm以上離して取付けてください。

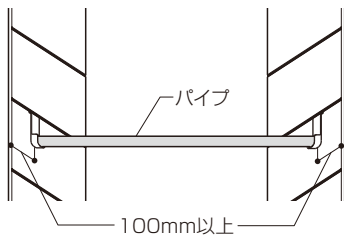

・棚板やパイプは取り外してから移動させてください。

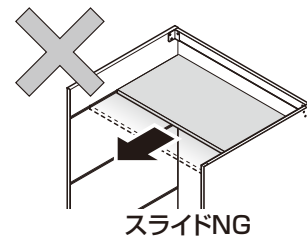

●製品にぶらさがったり、よじのぼったり、もたれかかったりしないでください。

製品が破損・脱落し、ケガをするおそれがあります。

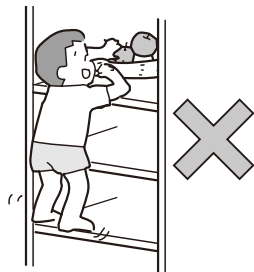

●各製品の耐荷重をこえる収納物をのせないでください。

耐荷重は均等荷重です。

製品が破損・脱落し、ケガをするおそれがあります。

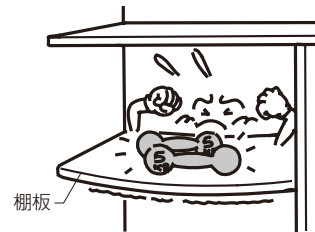

●ご使用の際は下記事項をお守りください。製品の劣化やキズの原因になります。

熱いものを直接上に置かない!!



熱風を直接当てない!!

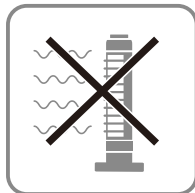

直射日光に当てない!!

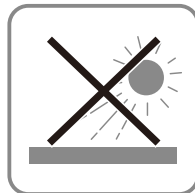

液体類をこぼさない!!



テープやシールを張らない!!



硬いものを落とさない引きずらない!!

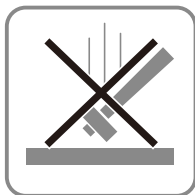

刃物や筆記用具を直接使わない!!

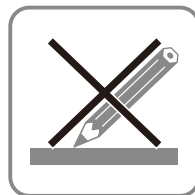
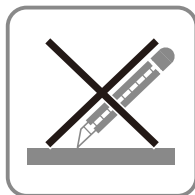

製品に加工をしない!!

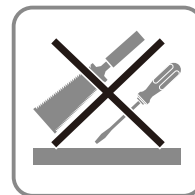

下敷きを敷いてご使用ください

特に注意していただきたいこと

耐荷重について

- 耐荷重は均等に物を載せた場合を示します。また、耐荷重とは安全に物を載せるための重量であり、たわみが出ない基準ではありません。1個所に集中して物を置くと耐荷重以下であっても、たわみが大きくなります。

棚板

奥行	幅	W850以下	W1100
D200		7.5kg	7.5kg
D300/D400		12kg	15kg

高荷重棚板

奥行	幅	W850	W1100
D200		30kg	30kg
D300/D400		50kg	50kg

1段あたりの耐荷重



デスク用棚板

奥行	幅	W850	W1100
D600		50kg	50kg

L字コーナー用棚板

全サイズ
5kg

片持ち棚板

全サイズ
3kg

パイプ(36kg/m)

W850	W1100
30kg	40kg
ブランコパイプ 有り14kg	ブランコパイプ 有り24kg

ブランコパイプ

W045
16kg

引出し

天板	引出し
10kg	10kg

オプション品

側面フック	サイドバー
3kg	3kg

耐荷重ラベル位置



お手入れ方法

- 汚れは、きれいな乾いた柔らかい布でから拭きしてください。ひどい汚れまたは落ちにくい汚れは、中性洗剤を薄めてかたく絞ったぞうきんで拭き取ってください。

絶対に使用しないでください

酸性・アルカリ性の洗剤、溶剤(シンナー・ベンジン)など

部品の取付け方について

- お施主さまで棚板やパイプ等の位置を変更される際は、取付け要領を参照して取り付けてください。

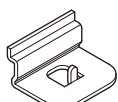

棚受け

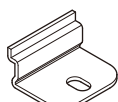

デスク棚受け

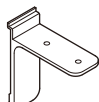

片持ち棚板受け

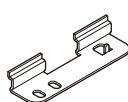

L字棚板受け



パイプ受け



側面フック

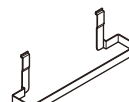

サイドバー

取付け要領

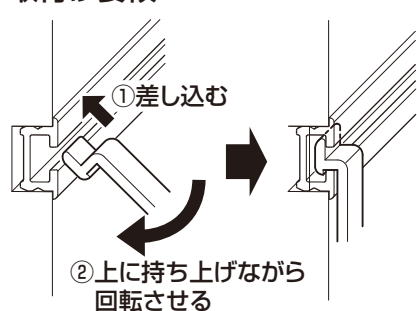

外すときは逆の手順となります

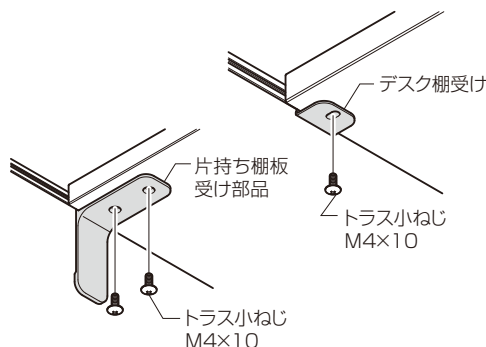

デスク棚受け、片持ち棚板受け、L字棚板受けはトラス小ねじで固定してください。

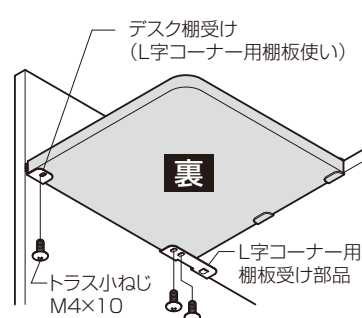

製品の追加購入について

- お施主さま自身で棚板やパイプ等を追加購入される場合はLIXILオンラインショップをご利用ください。各製品の取付け方はQRコードを読み込んで取付け説明書を参照してください。QRコードよりLIXILオンラインショップ、取付け説明書、各種情報をご覧ください。

商品情報は
こちら



アフターメンテナンスについて

保証について

保証期間中は、保証の規定にしたがって修理をさせていただきます。
保証期間中でも有料になる場合がありますので「**商品保証について**」の内容をよくご確認ください。

保証期間を過ぎている場合は、ご希望により有料で修理をさせていただきます。修理用部品の保有期間が過ぎている場合は、修理ができないこともあります。

修理を依頼されるときは

点検および修理を依頼される前に、各商品の『取扱い説明書』をもう一度ご確認くださいの上、それでも故障が直らない場合やご不明な点がある場合は、商品をお求めの施工店、工務店、販売店又は LIXIL 修理受付センターにご連絡ください。その際、下記のことをご連絡ください。

- ①ご住所・お名前・電話番号
- ②商品名・品番
- ③ご購入日又はご入居日
※分譲住宅（建売）、分譲マンションは建設業者から売主への引渡し日となります。
- ④故障又は異常の内容
- ⑤訪問ご希望日
- ⑥ LIXIL 修理受付センターにご連絡の際は、商品のご購入者様名

個人情報保護について

当社は、当社取扱商品のユーザーさまおよび流通業者さま等の個人情報を商品納入にあたって取得し、将来にわたる品質保証、メンテナンス、その他当社の「個人情報保護方針」に記載の目的のために利用させていただきます。個人情報の取り扱いについての詳細は、当社オフィシャルサイトの「個人情報保護方針」をご覧ください。

点検および修理の依頼先

- ・お求めの取扱い店
- ・製品に表示している連絡先
- ・ LIXIL 修理受付センター ☎ 0120-413-433

点検および修理料金のしくみ

修理料金は技術料・部品代・出張料などで構成されています。
技術料は、点検および故障箇所の修理および部品交換・調整などの作業にかかる費用です。
部品代は、修理に使用した部品代です。
出張料は、修理士を派遣する場合の費用です。なお修理により交換した部品・製品は、特段のお申し出がない場合は当社にて引き取らせていただきます。

修理用部品の保有期間

この商品の修理用部品（商品の機能維持には問題ない範囲内で色やデザインが異なる代替部品も含まれます。）の最低保有期間は、製造打ち切り後 10 年です。電装系部品については製造打ち切り後 7 年、室内建具などの扉・引出しなどの面材については、製造打ち切り後 2 年としております。
※機器類など専用の取扱い説明書があるものは除きます。添付の取扱い説明書をご確認ください。

また、修理用部品の供給が難しい場合は、新シリーズの類似商品を供給させていただくこともありますのでご了承ください。

交換用部品について

お客様ご自身でお取替えいただける部品については、LIXIL 公式通販サイトよりご注文いただけます。

- リクシルストア <https://store.lixil.co.jp/>

掲載のない部品につきましては、お求めの取扱い店又は当社お客さま相談センター ☎ 0120-126-001 にご連絡ください。

商品保証について

本書は、ここに記載の保証期間、保証内容の範囲において無料修理を行うことをお約束するものです。保証期間中、商品に故障・損傷などの不具合（以下「不具合」といいます）が発生した場合には、お取扱いの施工店、工務店、販売店又は当社お客さま相談センターにご相談ください。

■対象商品…………… インテリア建材商品 ヴィータスパネル

■保証期間…………… 施工者よりの引渡し日(注1・注2)から2年間(電装部品については1年間)
注1)改修工事の場合、改修部分の工事完了の日とします。
注2)分譲住宅(建売住宅)の場合、建築主さまへの引渡し日とします。

■保証内容…………… 取扱い説明書、本体ラベル又はその他の注意書きに基づく適正なご使用状態で、保証期間内に商品そのものに不具合が発生した場合には、下記に例示する免責事項に該当する場合を除き無料修理いたします。

■免責事項…………… 保証期間内でも、次のような場合には有料修理となります。

- ①当社の手配によらない加工、組立て、施工、管理、メンテナンスなどの不備に起因する不具合(例えば、工事中の養生不良による変色や腐食など)
- ②表示された商品の性能をこえた性能を必要とする場所に取付けられた場合の不具合
- ③建築躯体の変形など商品以外の不具合に起因する商品の不具合
- ④商品又は部品の経年変化(使用に伴う消耗、摩耗など。木製品のソリ、干割れ、変色など)や経年劣化(樹脂部品の変質、変色など)又はこれらに伴うサビ、カビなどその他類似の不具合
- ⑤自然現象や住環境に起因する結露などの不具合
- ⑥環境が特に悪い地域又は場所での腐食および不具合(例えば、海岸地帯での塩害による腐食、浴室内などの湿潤な部位、部分的、又は全面的に野外に晒された場所。部屋内外の温度差が極端に違う部位に取付けられたもの、極端に乾湿を繰り返す部位に取付けられたもの。異常な高温・低温・多湿による不具合)
- ⑦天災その他の不可抗力(例えば、暴風、豪雨、洪水、高潮、地震、地盤沈下、落雷、火災など)により、商品の性能をこえる事態が発生した場合の不具合
- ⑧施工当時実用化されていた技術、知識では予測することが不可能な現象又はこれが原因で生じた不具合
- ⑨犬、猫、鳥、鼠などの小動物の害による不具合やキクイムシなどによる虫害
- ⑩引き渡し後の使用上の操作誤り、調整不備又は適切な維持管理を行わなかったことによる不具合
- ⑪お客さま自身の組立て、取付け、修理、改造(必要部品の取外しを含む)に起因する不具合
- ⑫本来の使用(一般住宅同等の環境下で使用される建築物)の目的以外の用途に使用された場合の不具合又は使用目的と異なる使用方法による場合の不具合
- ⑬犯罪などの不法な行為に起因する破損や不具合

※保証期間経過後の修理、交換などは有料とさせていただきます。

※本書によって、お客さまの法律上の権利を制限するものではありませんので、保証期間経過後の修理についてご不明の場合は、お取扱いの施工店、工務店、販売店又は当社お客さま相談センターにお問合わせください。

株式会社 LIXIL

※商品のお問い合わせ・ご相談時のため、メモしておくと便利です。

■販売店名

TEL ()

■工務店名

TEL ()

2017年12月

株式会社 LIXIL

商品についてのお問い合わせ・部品のご購入は、お客さま相談センターまで
受付時間/月～金 9:00～18:00 土・日・祝日 9:00～17:00(ゴールデンウィーク、夏期休暇、年末年始等を除く)

TEL. ☎ 0120-126-001

- 旭トステム外装株式会社のサイディング材に関する商品相談は
旭トステム外装(株)サービスデスクナビダイヤル TEL.0570-001-117
-

修理のご依頼は、LIXIL修理受付センターまで
受付時間/月～金 9:00～18:00(祝日、年末年始、夏期休暇等を除く)

TEL. ☎ 0120-413-433 FAX. ☎ 0120-413-436

<https://www.lixil.co.jp/support/>

安全に関するご注意

ご使用前に「取扱説明書」をよくご覧の上、正しくお使いください。また、取付設置工事は「取付設置説明書・施工説明書」に従ってください。いずれの場合も、取り扱いを誤ると事故や故障の原因となります。

個人情報保護について

当社は、当社取扱商品のユーザーさまおよび流通業者さま等の個人情報を商品納入にあたって取得し、将来にわたる品質保証、メンテナンス、その他当社の「個人情報保護方針」に記載の目的のために利用させていただきます。個人情報の取り扱いについての詳細は、当社オフィシャルサイトの「個人情報保護方針」をご覧ください。

- 商品改良のため、予告なしに仕様の変更を行うことがありますのでご了承ください。

株式会社 LIXIL

会社や商品についての情報のご確認は、LIXIL オフィシャルサイトまで

<https://www.lixil.co.jp/>

※ショールームの所在地、カタログの閲覧・請求、図面・CAD データなどの各種情報は、上記オフィシャルサイトからご確認ください。

取説番号 MAN-955B	事業所コード FV96	2023.9.29発行
---------------	-------------	-------------

