



LIXIL FamiLock テンキー付屋外リーダー 取付け説明書

●この説明書は、必ず取付けされる方にお渡してください。

■取付け上のお願

●本製品は樹脂製品ですので、電動ドライバーは使用しないでください。高トルクのため、部品の破損につながる場合があります。

※この取付け説明書に掲載されている絵は、特別な記載が無い限り、ドア本体右吊元を表します。

以後、右吊元は「R」左吊元は「L」と記載します。

※テンキー付屋外リーダーは以後、テンキーと記載します。



■取付け位置イメージ図(室外側)

【ドア本体に取付け】

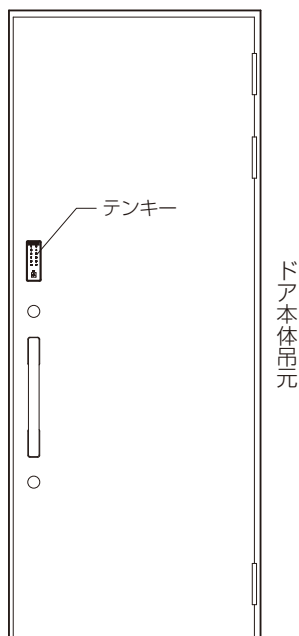

【機能ユニットに取付け】

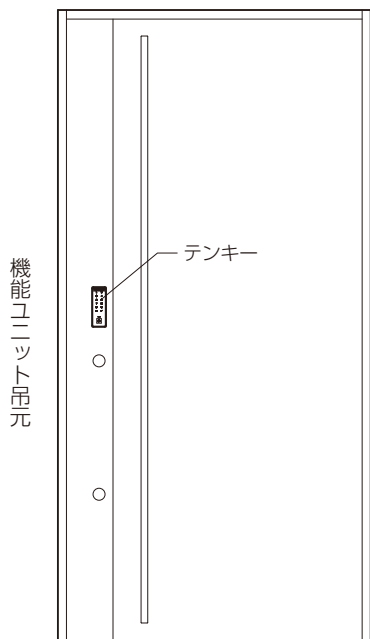

■作業手順(作業の概要)

1 リーダー固定金具をテンキーに取付け

【非防火仕様するとき】

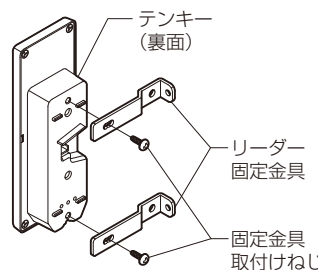

- ①リーダー固定金具 取付け向き決定
- ②リーダー固定金具 取付け位置決定
- ③ねじで固定

【防火仕様するとき】

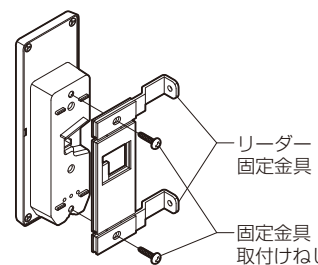

- ①リーダー固定金具 取付け向き決定
- ②ねじで固定

2 テンキーをドア本体へ取付け

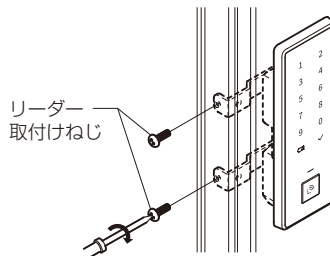

- ①ねじ色の選定
- ②コネクター接続
- ③ドア本体に取付け

■使用工具

プラスチックドライバー	作業手袋

■梱包内容

【共通】

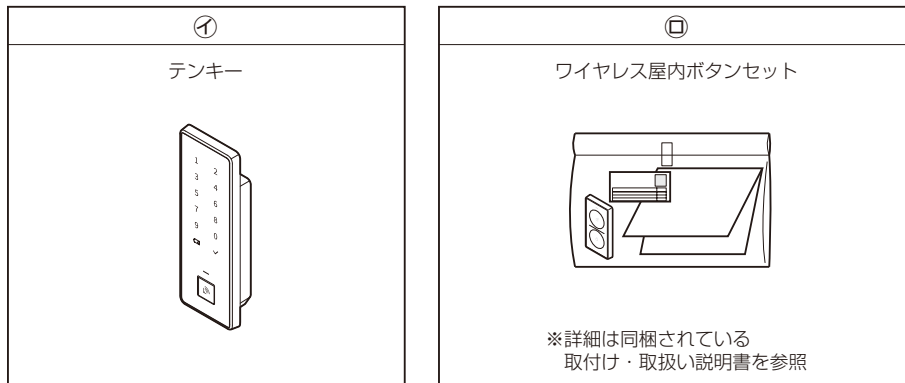

【非防火仕様するとき】

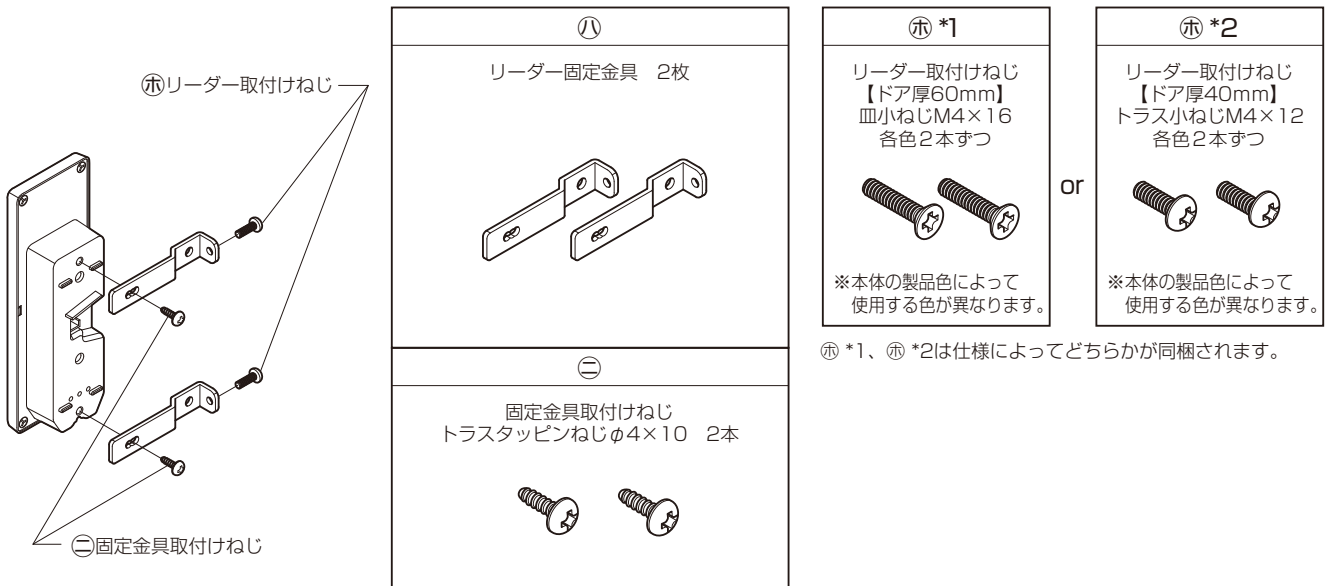

【防火仕様するとき】



⑨*はリシェント玄関ドア防火仕様でDH<2004のときのみ使用します。

テンキーへのリーダー固定金具取付け

固定金具取付け上のお願ひ

- ねじはテンキーに対して垂直に回し入れてください。空回りして金具が固定できなくなります。(目安トルク：1.1N・m)

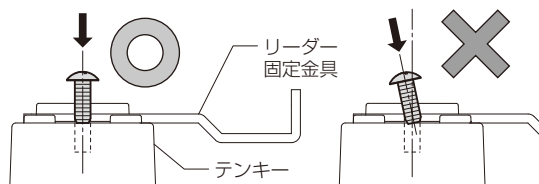

【非防火仕様の場合】

- 機能ユニットに取付ける場合は、機能ユニットの吊元でリーダー固定金具の取付け向きを決定してください。
- リーダー固定金具の取付け方向は下図を参照ください。

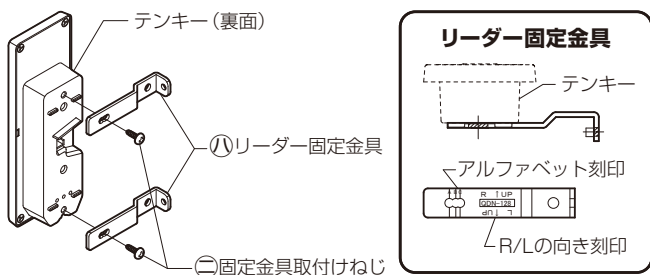

- ①リーダー固定金具取付け向き決定
吊元がR/LによってⒶリーダー固定金具の向きが変わります。固定金具の刻印を確認して向きを合わせます。

吊元Rの場合

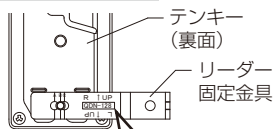

「R ↑ UP」を確認

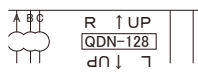

吊元Lの場合

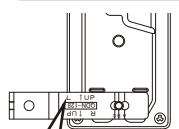

「L ↑ UP」を確認

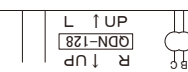

- ②リーダー固定金具取付け位置決定
本体戸先部分の気密材(ヒレ)あり/なしによって固定位置が変わります。下図に従い、固定金具のアルファベット刻印を目印に固定位置を決定します。気密材(ヒレ)あり/なしの確認方法は右記に記載してあります。

アルファベット刻印

A B C

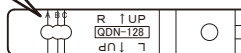

取付け位置	ドア厚40mm		ドア厚60mm
	気密材(ヒレ)なし	気密材(ヒレ)あり	気密材(ヒレ)あり
取付け位置	B	C	C

気密材(ヒレ)なしの場合

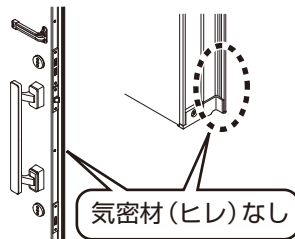

気密材(ヒレ)なし

気密材(ヒレ)ありの場合

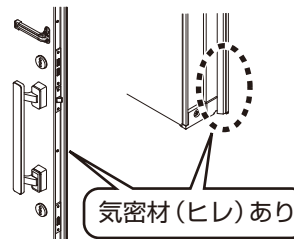

気密材(ヒレ)あり

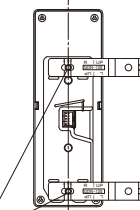
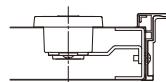

「B」の位置に固定

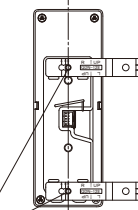
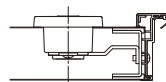
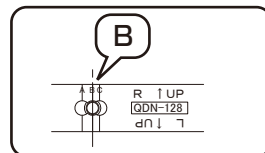

「C」の位置に固定

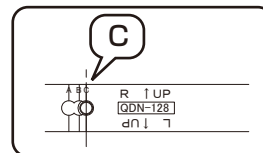

- ③ねじで固定
取付け向き、位置が確定したらⓉ固定金具取付けねじで固定します。

【防火仕様の場合】

- ①リーダー固定金具取付け向き決定
吊元がR/Lによって同梱されているⒶリーダー固定金具の向きが異なります。リーダー固定金具の取付け方向は下図を参照ください。

吊元Rの場合

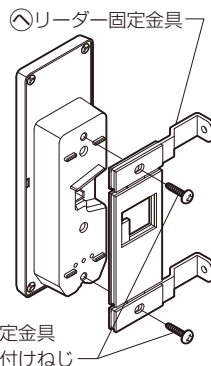

Ⓐリーダー固定金具

Ⓣ固定金具取付けねじ

吊元Lの場合

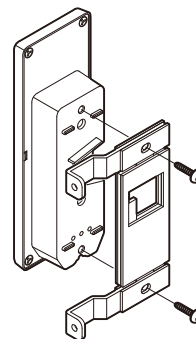

- ②ねじで固定
取付け向きが決定したらⓉ固定金具取付けねじで固定します。

2 ドア本体へのテンキー取付け

①ねじ色の選定

⑥または⑨リーダー取付けねじは各色それぞれ2本ずつ同梱しています。
 ドア本体または機能ユニットの戸先部分に取付けてある、エッジ取付けねじと同じ色のねじを選んで使用してください。

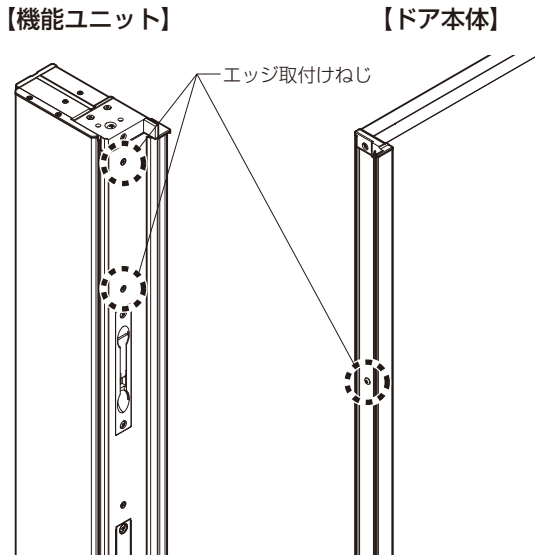

選定方法の詳細は
 右記の二次元コードを
 参照ください。



※リシェント玄関ドア防火仕様でDH<2004のときは、同梱の⑩皿小ねじM4×14を使用します。
 本体の製品色に関わらずねじ色はブラックのみです。

②コネクター接続

取付け加工部からコネクターを取出し、テンキーに接続します。コネクターは確実に奥まで差込み、抜けないことを確認してください。

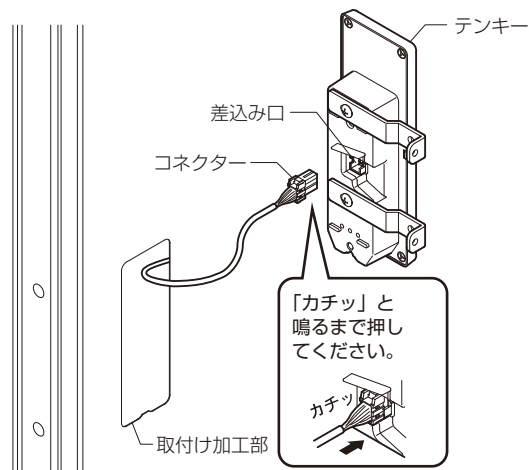

③ドア本体に取付け

固定金具をドア本体の中へくぐらせ、戸先側のねじ穴を合わせます。

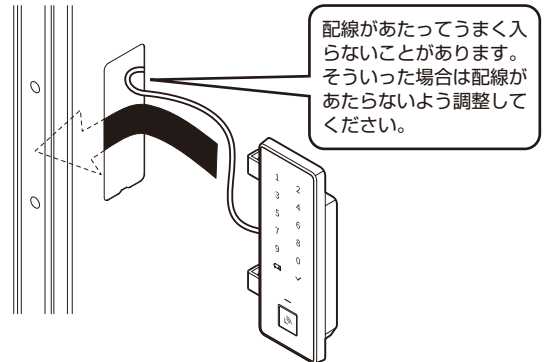

位置が確定したらテンキーを上から手で押さえながら、①で選定した⑥または⑨リーダー取付けねじを締めて固定します。

※リシェント玄関ドア防火仕様でDH<2004のときは、下図のように発泡材の上から⑩皿小ねじM4×14で固定します。

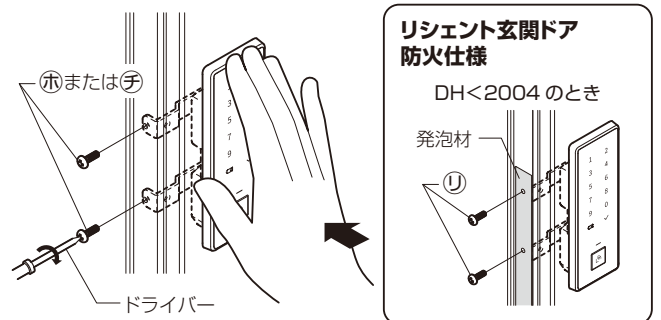

※固定する際、ドア表面とテンキーとの間にすき間が空かないように注意してください。

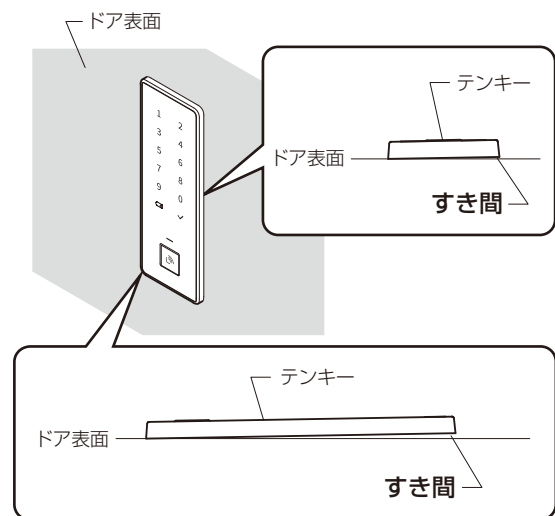

■動作確認

動作確認は、「FamiLock 電池式 取付け説明書」もしくは「FamiLock AC 100V式 取付け説明書」を参照ください。