







# LIXIL ラシッサ アウトセット引戸 壁付けガイドピン 取付け説明書

●取付けされる方に必ずお渡しください。掲載番号順に施工してください。

## ■守っていただきたいこと

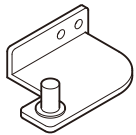
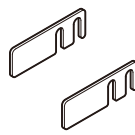
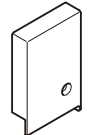
- 取付け上のお願い**
- 取付け不良となるため、下記事項を必ずお守りください。
    - ・同梱のねじをお使いください。
    - ・クラッチ付きドライバーを使い固定してください。
    - ・指定の位置に取付けてください。

## ■部品・部材の明細

 ガイドピン×1個	 調整スペーサー×2個	 壁付けカバー×1個
 ガイドピン取付け用ねじ×2本 トラスタッピンねじφ4×50	 壁付けカバー取付け用ねじ×1本 皿タッピンねじφ4×40	 取付け説明書×1枚

※下記内容は重要事項ですので必ず点検してください。

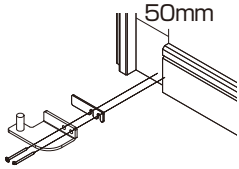
No.	チェック内容
1	<p><b>【幅木を取付ける場合】</b> 開口部材から50mmあけて取付けていますか？(横断面図を参照ください。)</p> 

## ■取付け順序

- 幅木を取付ける場合は、ガイドピンのスペース(50mm)を空けて取付けてください。
- ①納まりに合わせて、φ2.5のドリルを使用し、深さ30mmの下穴をあけてください。
- ②調整スペーサーを1枚はさんで、ガイドピンを同梱のねじで固定してください。  
※ガイドピンの前後方向は調整スペーサーの枚数で調整してください。
- ③壁付けカバーを同梱のねじで固定してください。

