



この取扱説明書の内容は、製品を安全に正しくお使いいただき、お客様の危害や損害を未然に防止するためのものです。表示記号の内容を良く理解したうえで、本書の内容（指示）にしたがってください。

⚠ 警告

取扱いを誤った場合に、使用者が死亡または重傷を負うおそれのある内容を示しています。

⚠ 注意

取扱いを誤った場合に、使用者が中・軽傷を負うおそれのある内容、または物的損害のおそれがある内容を示しています。



行なってはいけない内容です。



必ず実行していただく内容です。

お願い

取扱いを誤った場合に、製品の損傷または故障のおそれがある内容を示しています。

安全上のご注意とお願い 30

あなたの素敵な空間はどれですか？ 1

ココマIIでの楽しみかた 3

使いかた 7

●折戸パネル 7

●オプション

・カーテンレール 8

・縦すべり出し窓 9

・側面換気窓、上げ下げ窓 10

・内部日除け 11

・ローマンシェード 12

・カスタムウォール 13

・ロールスクリーン、可動ルーバー 14

●引戸パネル 11

お手入れ 15

●折戸パネル、下レール、
内面デッキ目地溝
(樹ら楽ステージ木彫の場合) 15

●パネル、側面換気窓 16

●^{あまどい}雨樋、LED照明、
^{けた}縦すべり出し用収納網戸 17

●^{けた}桁、タイル 18

●引戸パネル、カーテンレール 19

●内部日除け 21

●ロールスクリーン 23

●ローマンシェード 25

●タイル(エコカラットプラス) 27

●カスタムウォール、クリアウォール 29

故障かな!?!と思ったら 37

修理と保証 38

保証書 39

保証書付き

- 製品を安全に正しくお使いいただくために、ご使用になる前にこの取扱説明書を最後までお読みください。お読みになったあとは、たいせつに保存してください。
- 保証書は「お引き渡し日、販売店名」などの記入を必ず確かめてください。

あなたの素敵な空間はどれですか？

あなたの素敵な空間はどれですか？

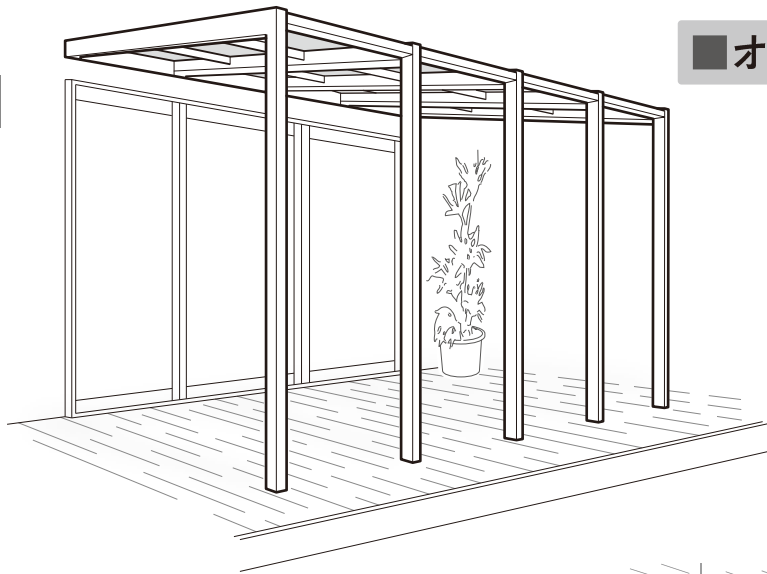

■ オープンテラスタイプ

■ ガーデンルーム前面腰壁タイプ

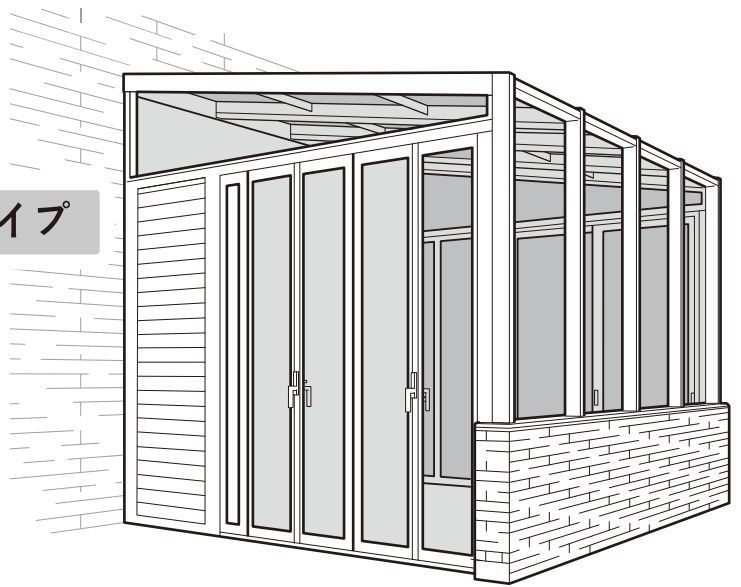

■ ガーデンルームタイプ

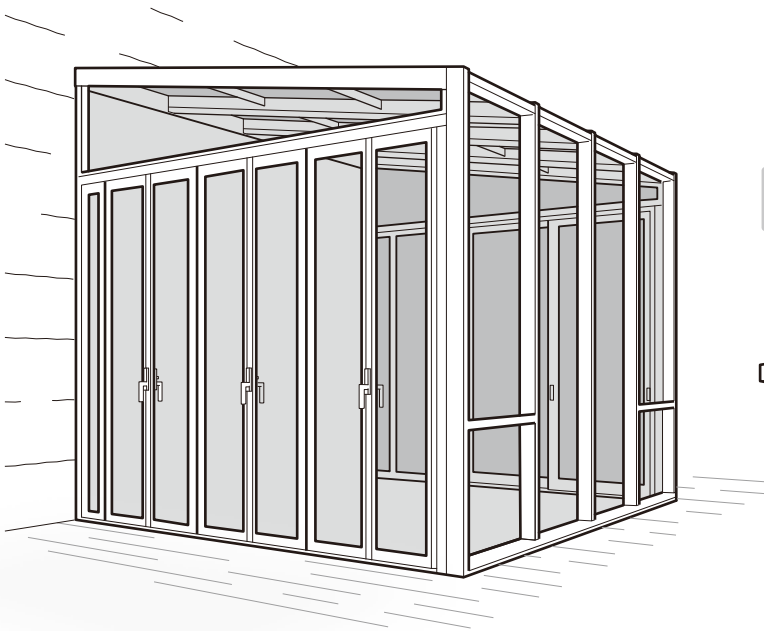

■ サイドスルータイプ

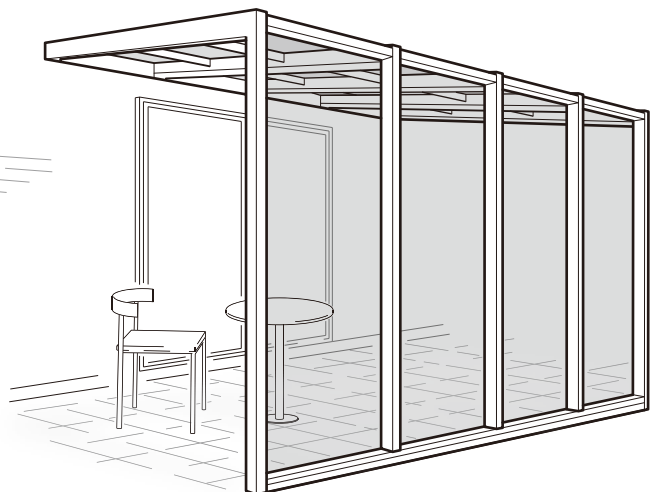

■ ガーデンルームL字腰壁タイプ

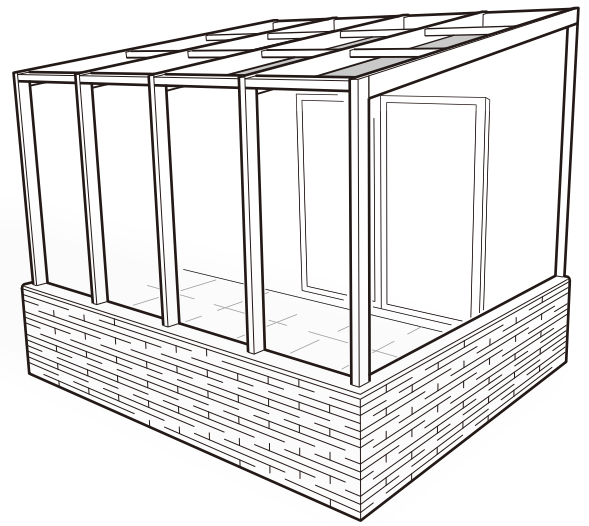
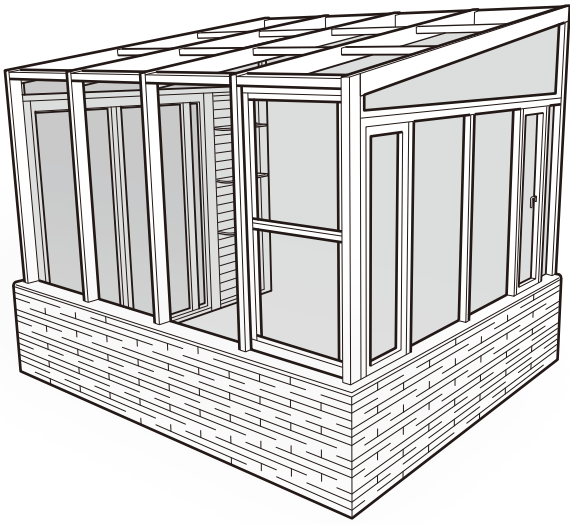

■ オープンテラスL字腰壁タイプ

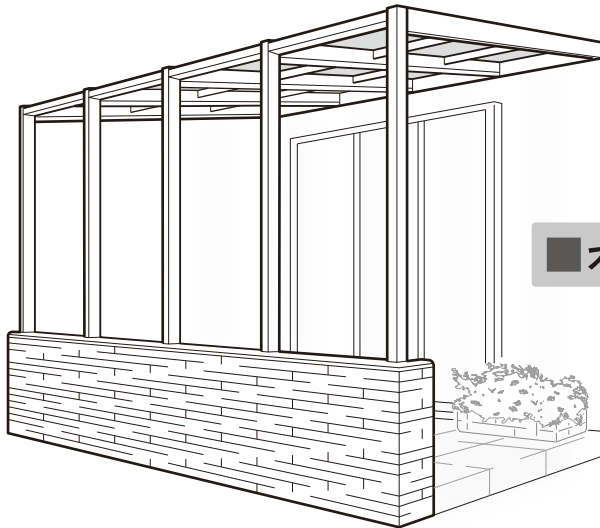

■ オープンテラス前面腰壁タイプ

■ サイドスルー前面腰壁タイプ

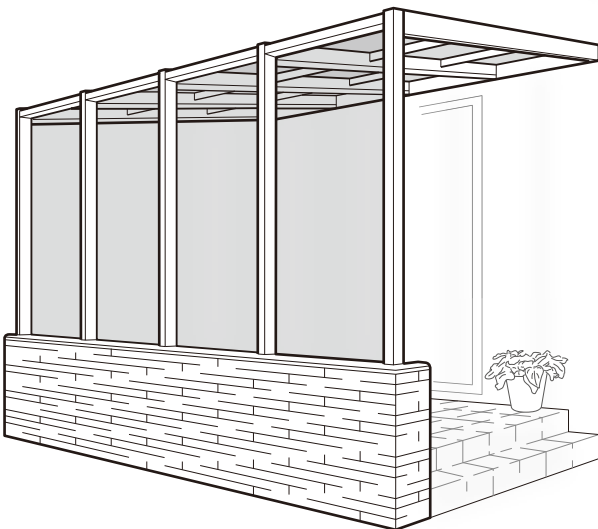

■ サイドスルーL字腰壁タイプ

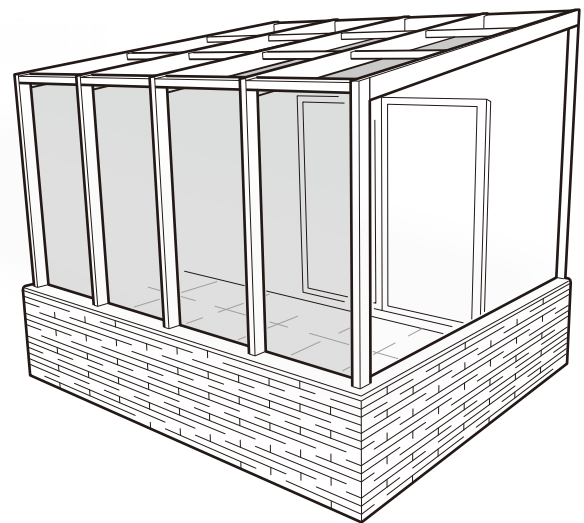

あなたの素敵な空間はどれですか？

ココマIIでの楽しみかた

ココマIIでの楽しみかた

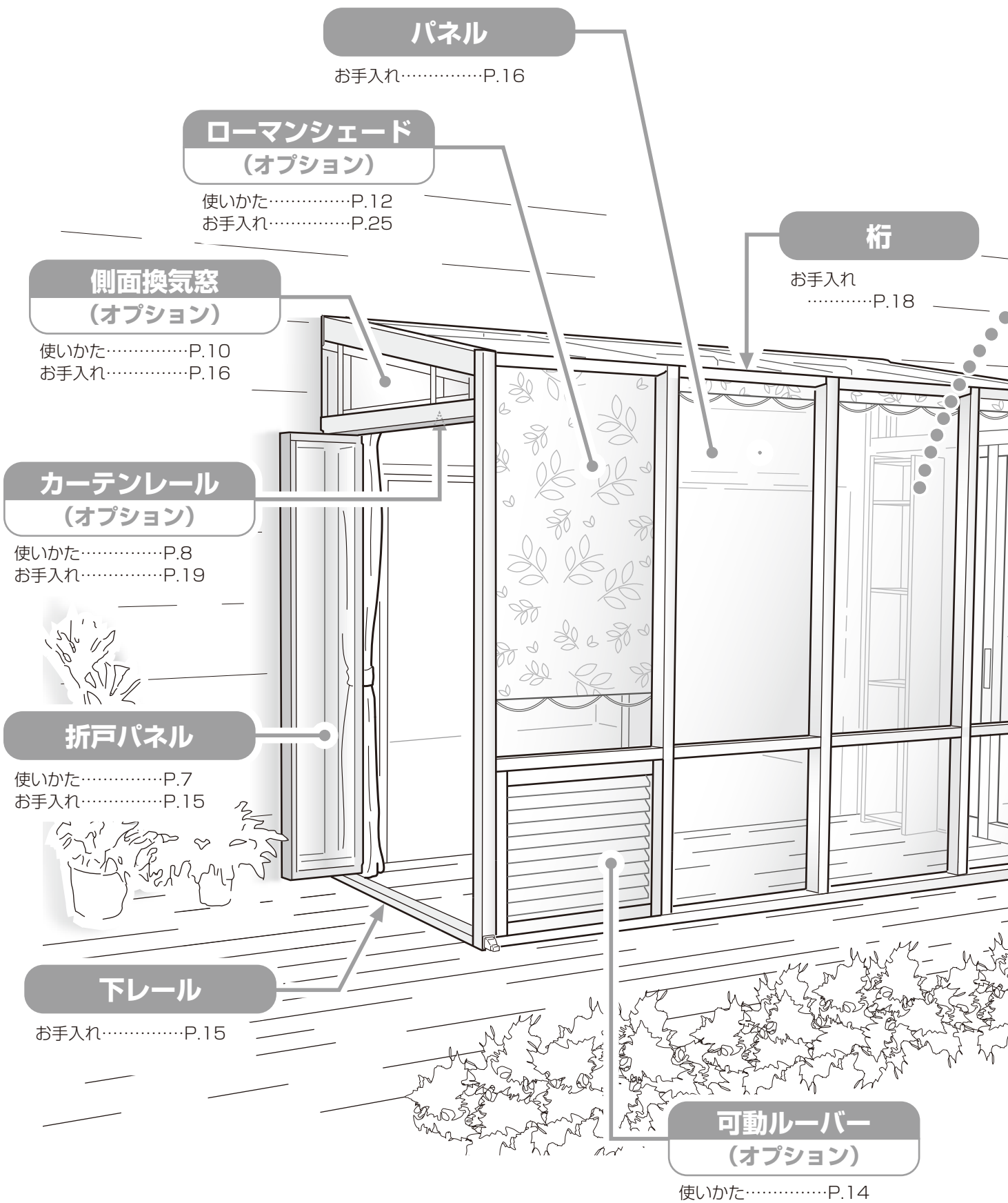

パネル

お手入れ……………P.16

ローマンシェード (オプション)

使いかた……………P.12
お手入れ……………P.25

側面換気窓 (オプション)

使いかた……………P.10
お手入れ……………P.16

カーテンレール (オプション)

使いかた……………P.8
お手入れ……………P.19

折戸パネル

使いかた……………P.7
お手入れ……………P.15

下レール

お手入れ……………P.15

桁

お手入れ
……………P.18

可動ルーバー (オプション)

使いかた……………P.14

カスタムウォール (オプション)

使いかた………P.13
お手入れ………P.29



クリアウォール棚 (オプション)

お手入れ………P.29



引戸パネル

使いかた………P.11
お手入れ………P.20

雨樋

お手入れ………P.17

ココマIIではじめる「自然浴生活」

四季の”太陽と風”を上手に採り入れ、自然と調和した健やかな暮らしを実現します。

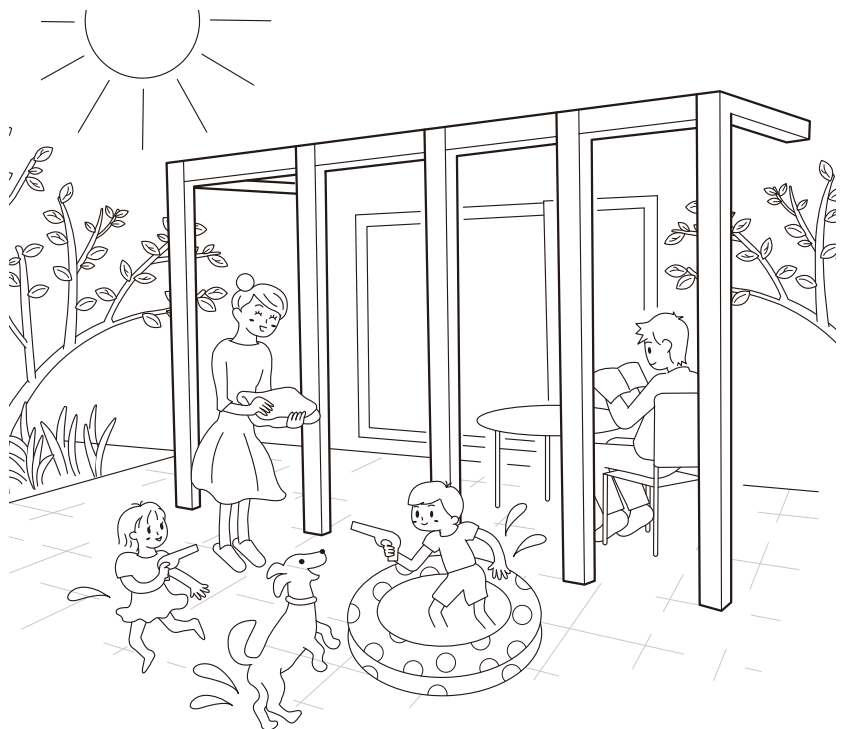

**内部日除け
(オプション)**

使いかた……………P.11
お手入れ……………P.21

**LED 照明
(オプション)**

お手入れ……………P.17

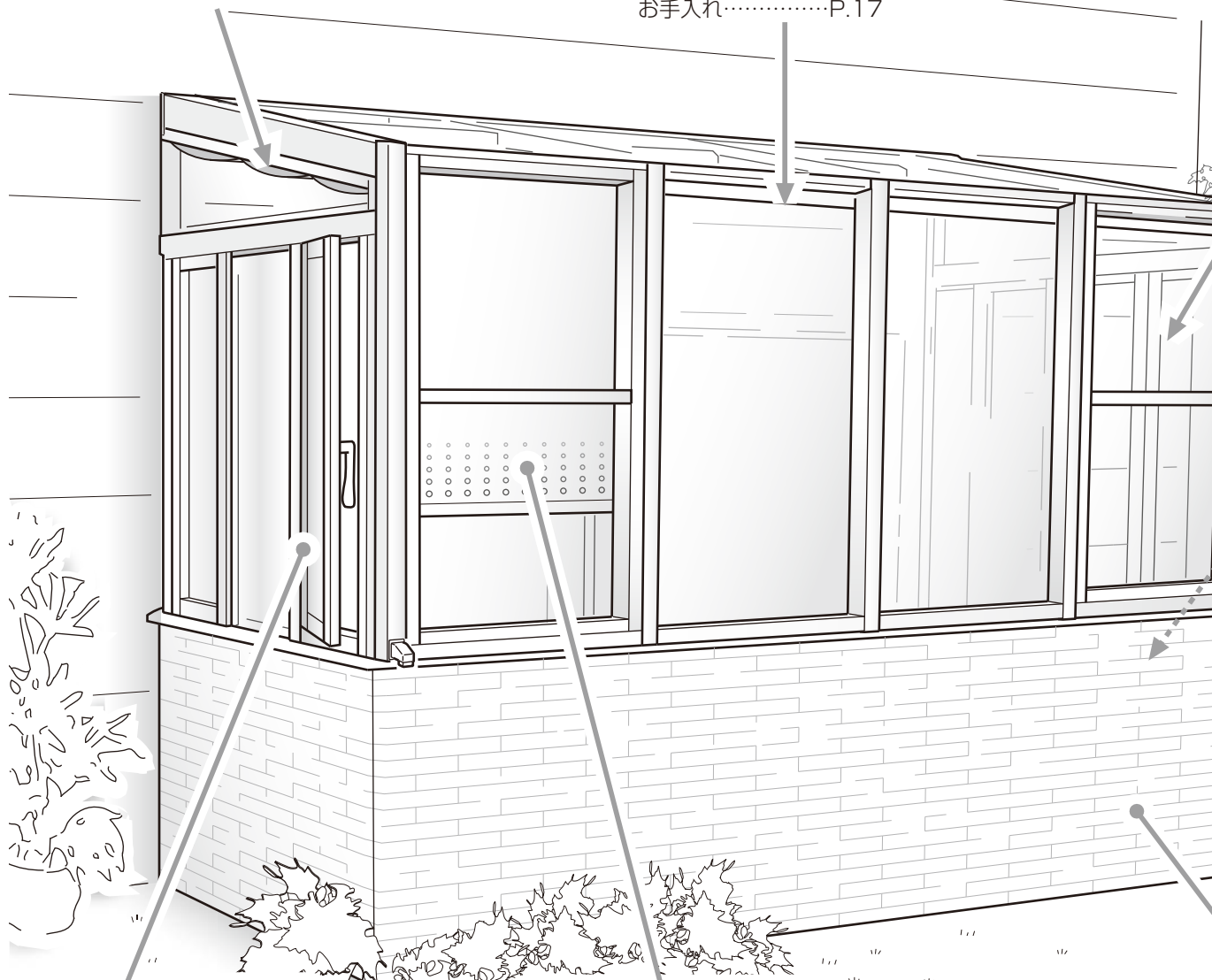

**縦すべり出し窓
(オプション)**

使いかた……………P.9

**ロールスクリーン
(オプション)**

使いかた……………P.14
お手入れ……………P.23

その他 オプション

●カウンターテーブル

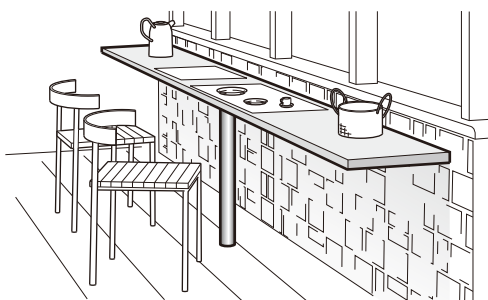

ココマIIでオープンカフェ気分が楽しめます。

●ペット用水栓

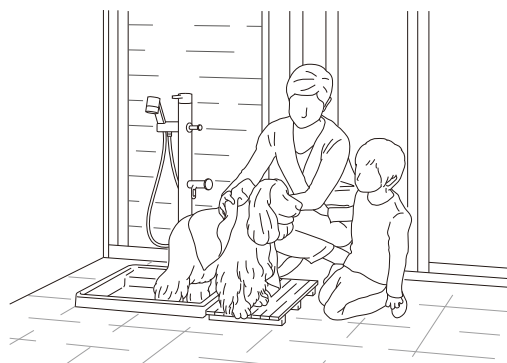

お散歩後のペットの足洗いに便利なペット用水栓です。

季節に応じた用途でお使いください。

折戸パネルが全開閉できるため、冬はパネルを閉じて暖かく、夏は開放感のあるテラスとして使えます。

上げ下げ窓 (オプション)

使いかた……………P.10

タイル (エコラットプラス)

お手入れ……………P.27

タイル

お手入れ……………P.18

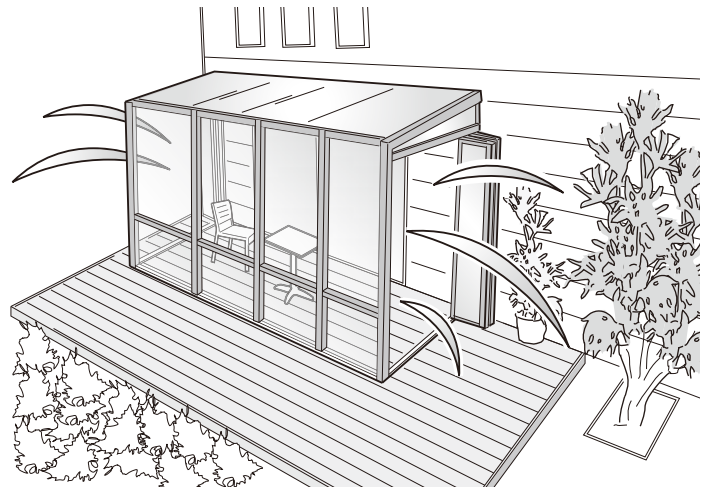

省エネにも役立ちます。

冬はココマⅡ内の空気層が保温効果を発揮。
夏は日除けで太陽熱を遮断。
年間を通じて冷暖房費が節約できます。

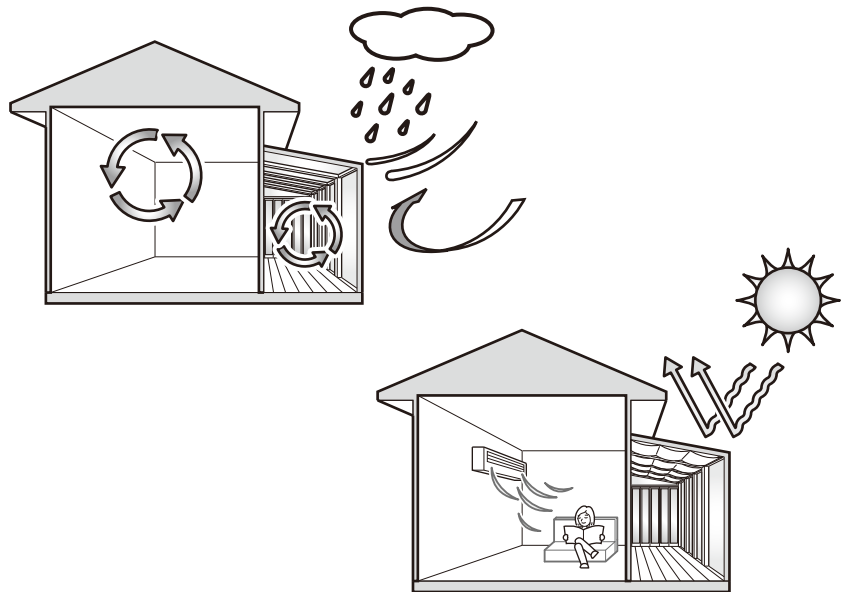

●物干し

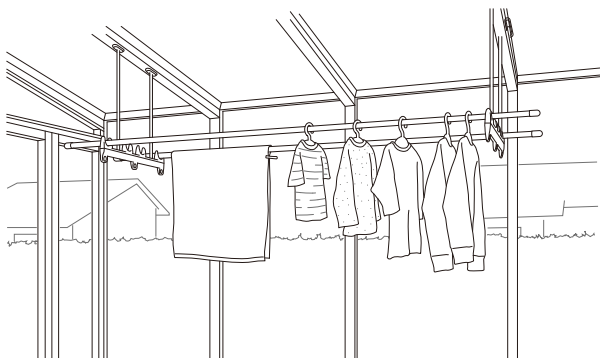

雨の日も安心して洗濯物を干せます。

その他にも…

- 外部日除け
- プラズマクラスター
- 網戸
- 日除け開閉棒

など多数オプションを
取り揃えております。

(別売り品)

- 交換用カーテン
レールランナー
- 交換用日除けランナー
- 日除け端部用クリップセット
- 紐ストッパー

(補修品)

- 木材補修塗料

使いかた

全開口部 に関するお願い

- 雨の時はパネルを閉めて!!
 - ・ココマⅡ内に雨が浸水する場合があります。

折戸パネル に関するお願い

- 下レールを蹴ったり、踏んだりしないで!!
 - ・変形して開閉できなくなります。

折戸パネル 開けかた

(1) カギをあける

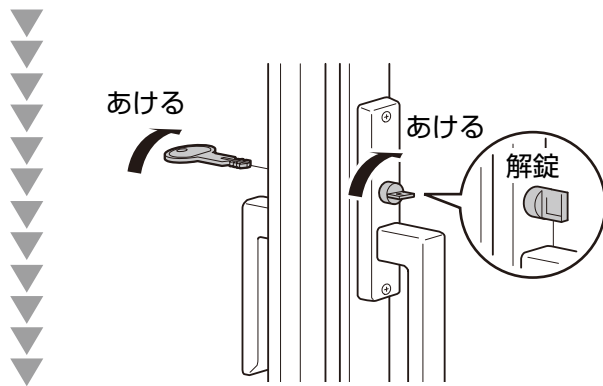

(2) ハンドルを上げる

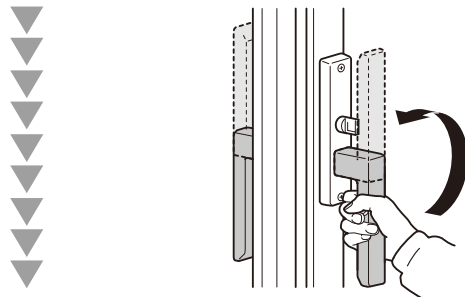

(3) パネルを押す

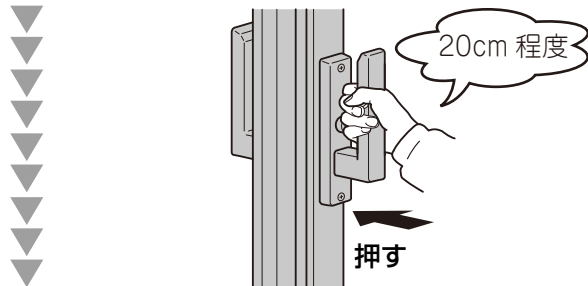

(4) パネルをたたむ

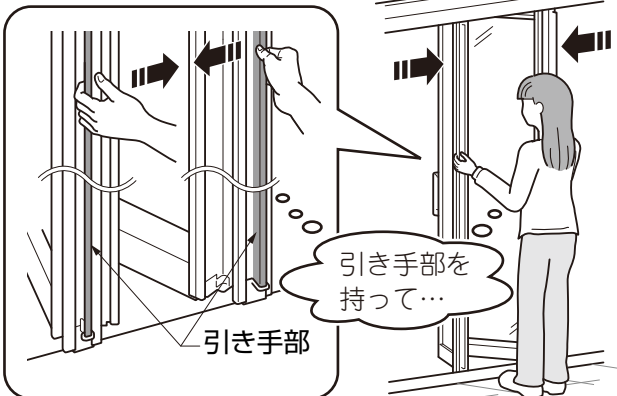

折戸パネル 閉めかた

(1) パネルを開く

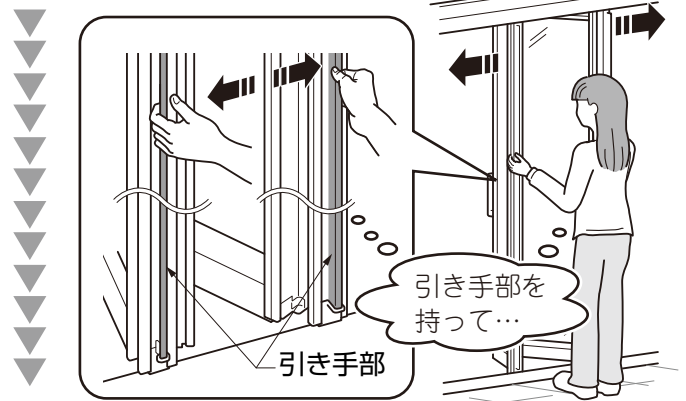

(2) パネルを引き寄せる

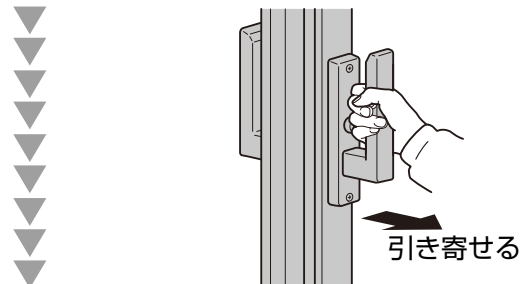

(3) ハンドルを下げる

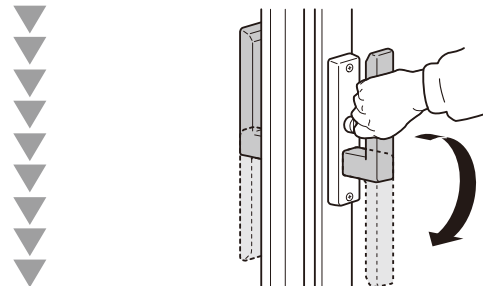

(4) カギを締める

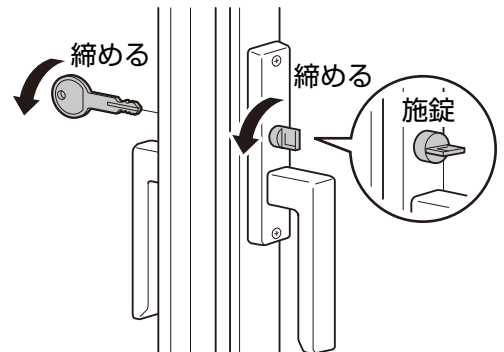

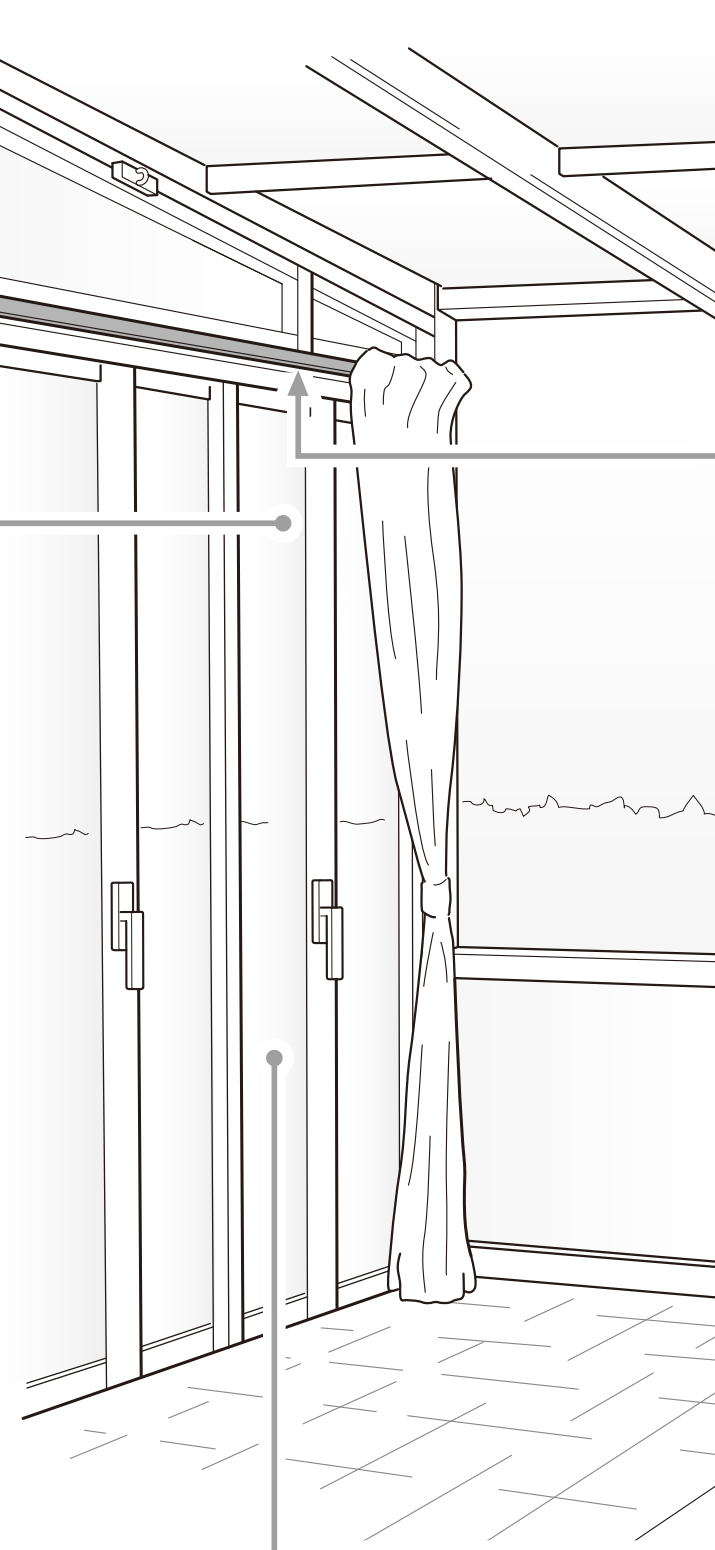

カーテンレール (オプション) カーテンフック (市販品) の取付け

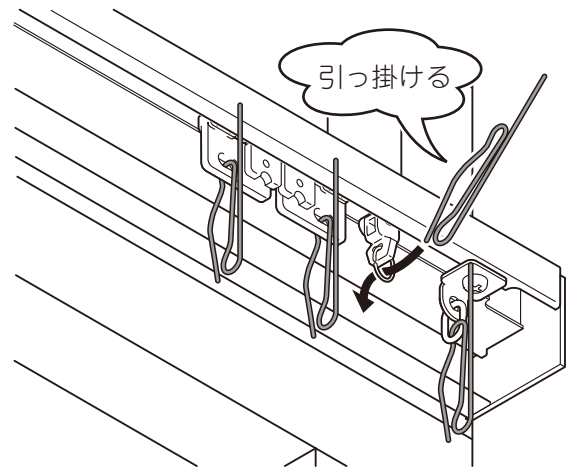

お願い

- ・分解や可動部への注油はしないでください。破損や故障の原因となりますので絶対におやめください。
- ・開閉範囲内に下記のを置かないでください。
 - ※破損の恐れのある物
 - ※動作の障害になる物
- ・強風時には「パネルを閉める」か「カーテンを全開」にしてください。

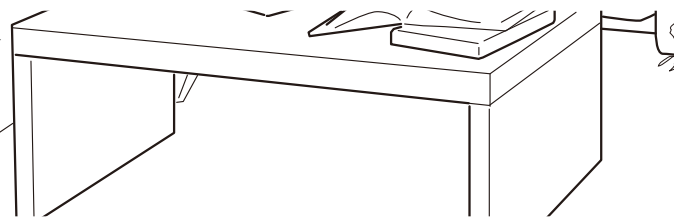

折戸パネル 移動のしかた

(1) パネルを動かす



(2) ストッパーを下げる：パネル固定

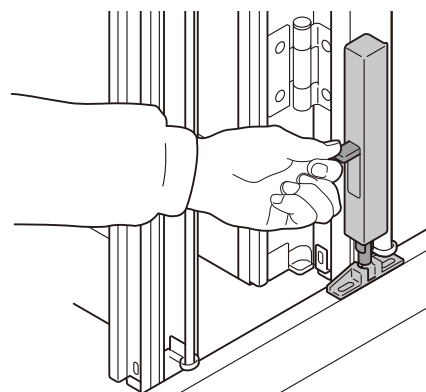

【開けかた】

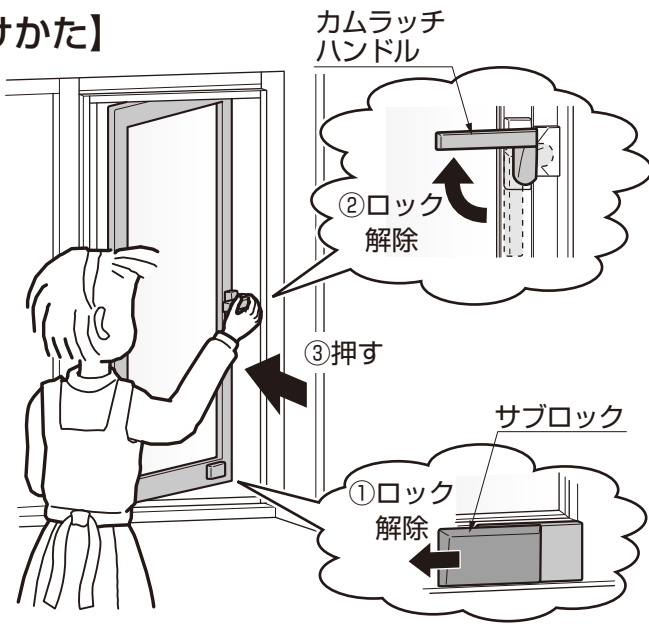

【閉めかた】

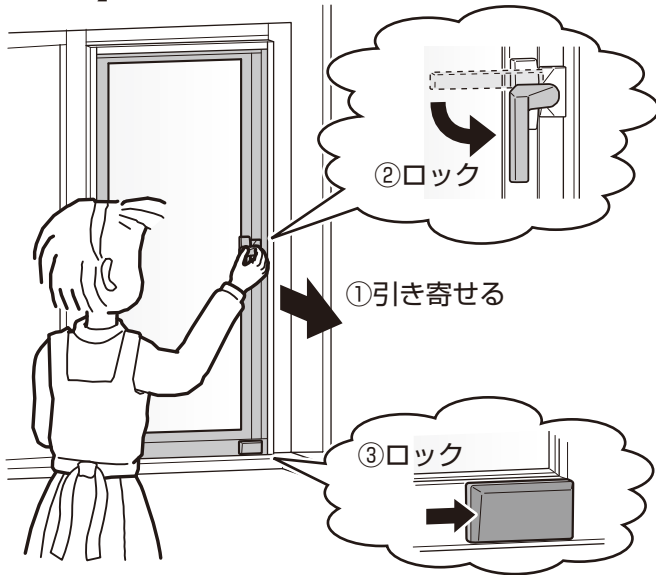

【網戸を開ける際には】



お願い 縦すべりだし窓を開けた状態で網戸を開閉してください。

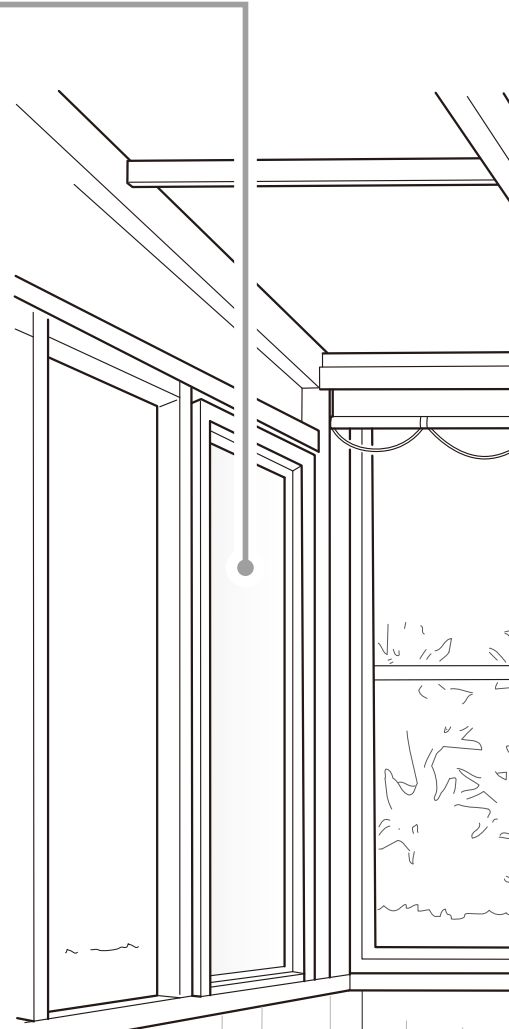

【開ける・閉める】

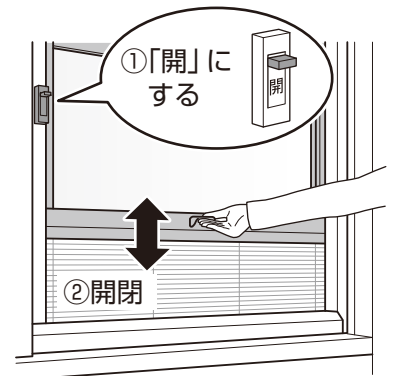

側面換気窓

(オプション)

開けかた、閉めかた

【開ける】



【閉める】

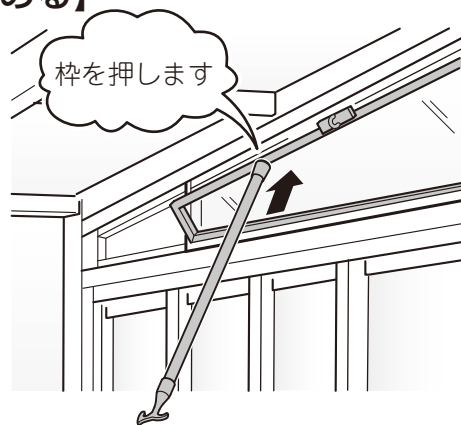

使いかた

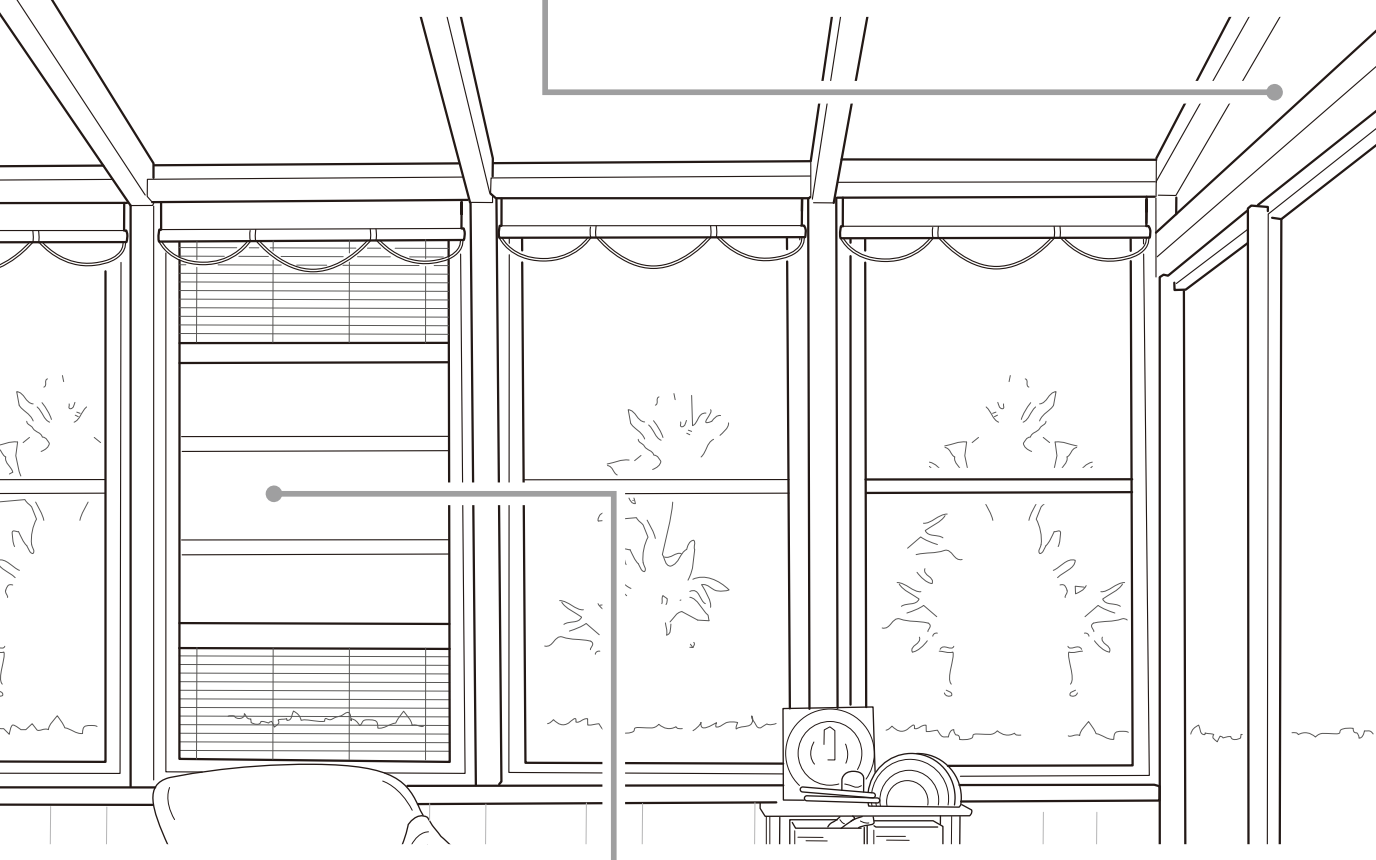

上げ下げ窓

(オプション)

開けかた、閉めかた

【半開にする】

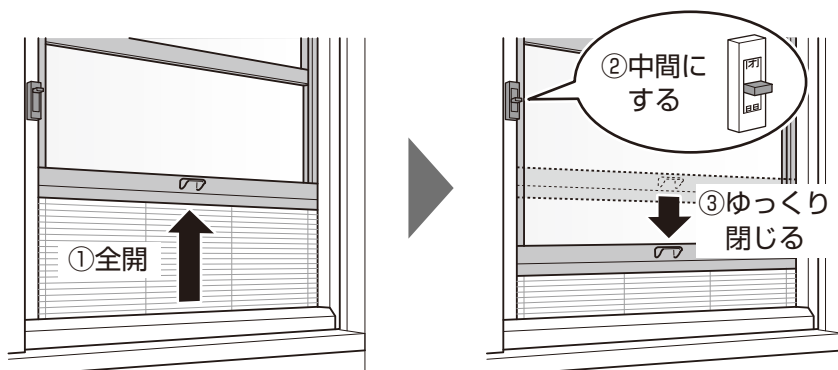

⚠ 注意

- 開閉時や操作時に異常（がたつき、異音、重い、固いなど）を感じた場合は、ご使用を中止し、お取り扱いの建築会社、施工店、工務店、販売店または当社お客様相談センターにお問い合わせください。

お願い 「閉」の位置で開閉しないでください。破損の原因になります。

補足 窓は全閉と半開でロックできます。

内部日除け (オプション) 開けかた、閉めかた

【固定させる場合は…】
リングを金具に引掛ける

【移動する際は…】
ヒモを前後させて移動

補足 スクリーンは紫外線により少しずつ退色していく場合があります。

日除け開閉棒
(オプション)

内部日除け (オプション) に関するお願い

- ・日除け開閉棒を利用して操作してください。
- ・ヒモに引っ掛けて開閉してください。
- ・下記は製品破損のおそれがありますので行なわないでください。

- 日除け開閉棒をパネルにぶつけない!
- 近くで火を使わない!

引戸パネル 開けかた、閉めかた

【室外側】

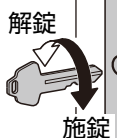

【室内側】

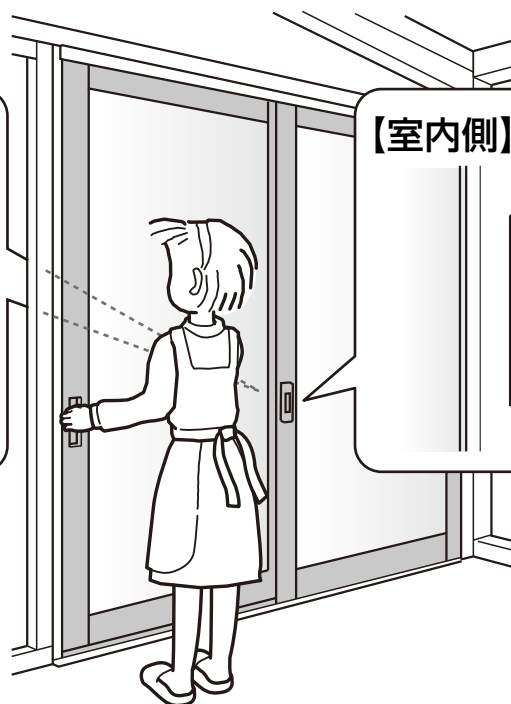
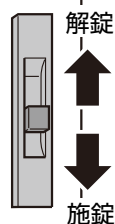

ローマンシェード (オプション)

あげかた、さげかた

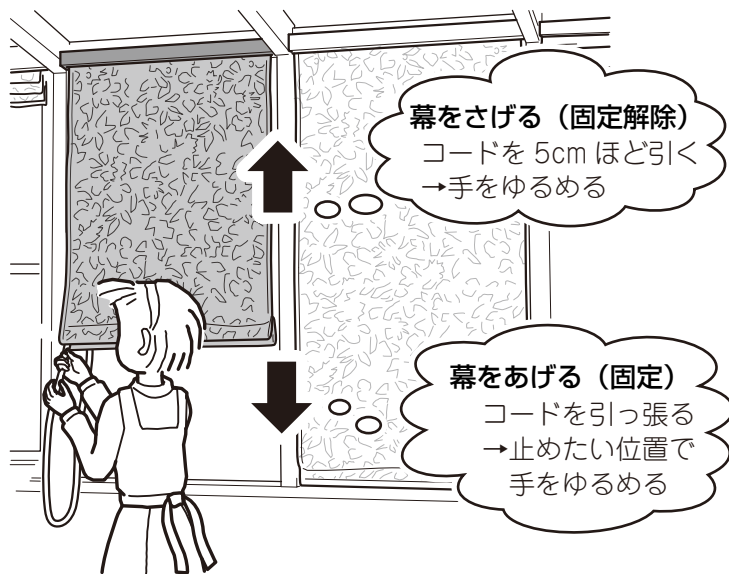

補足 幕の固定と解除は交互に作動します。

使
い
か
た

ローマンシェード に関するお願い

- ・必ず操作コードを持って操作してください。
- ・生地を美しく保つため、雨の日の使用はさけてください。
- ・動作範囲内に破損のおそれのある物や障害となる物を置かないでください。
- ・下記は製品破損のおそれがありますので行なわないでください。

- 尖ったもので引っ掛けない!!
- 近くで火を使わない!
- メカ部の分解、改造、注油をしない!!

カスタムウォール扉 (オプション)

開けかた、閉めかた

使いかた

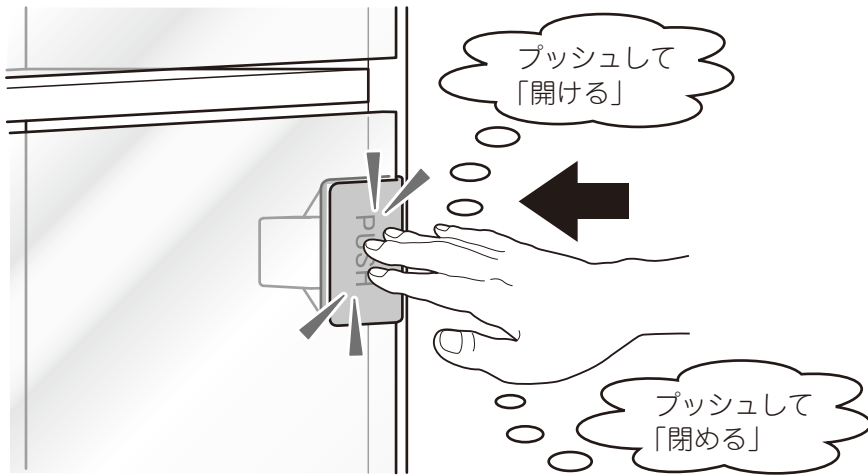

ロールスクリーン

(オプション) あげかた、さげかた

【さげる】

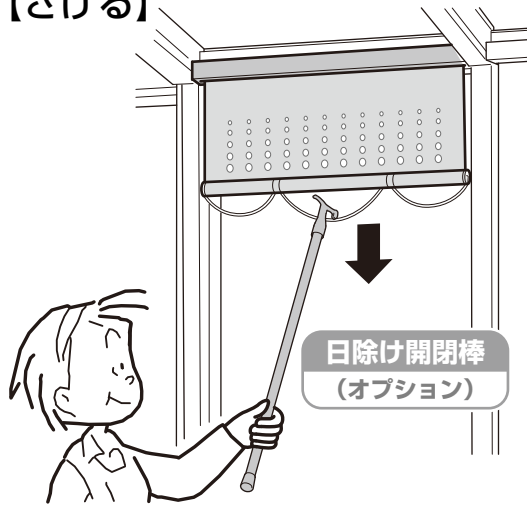

【あげる】

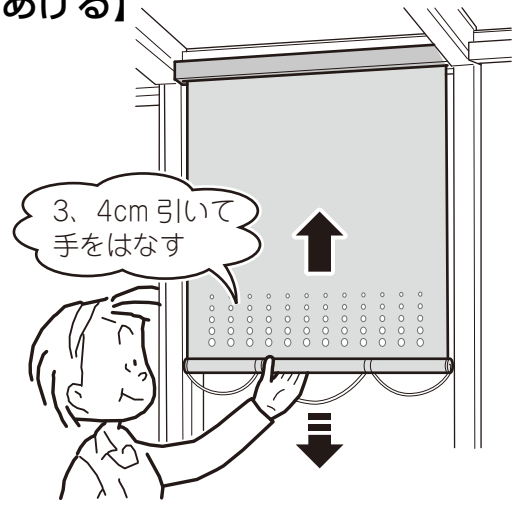

補足 ばたつき防止

ロープをフックに引っ掛ける

ロープフック

ロールスクリーン に関するお願い

- ・付着した雪、みぞれは取除いてください。
- ・生地を美しく保つため、雨の日の使用はさけてください。
- ・生地が湿ってる場合は乾かしてから巻き上げてください。
- ・動作範囲内に破損のおそれのある物や障害となる物を置かないでください。
- ・巻きズレ発生時は、生地を一番下まで下げ、左右均等にゆっくり巻き戻してください。
- ・下記は製品破損のおそれがありますので行なわないでください。

●メカ部の分解、改造、注油をしない!!

●尖った物で扱わない!!

●近くで火を使わない!

- ・夜間および留守時にはロールスクリーンを、収納してください。

可動ルーバー (オプション)

開けかた

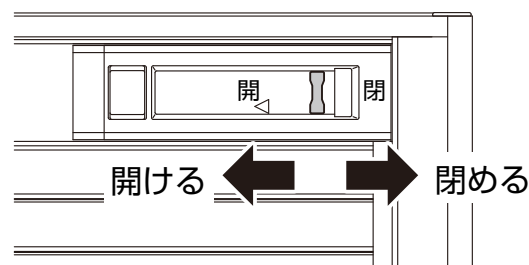

お手入れ

お手入れ

折戸パネル

お手入れ：
スムーズに開閉できないとき

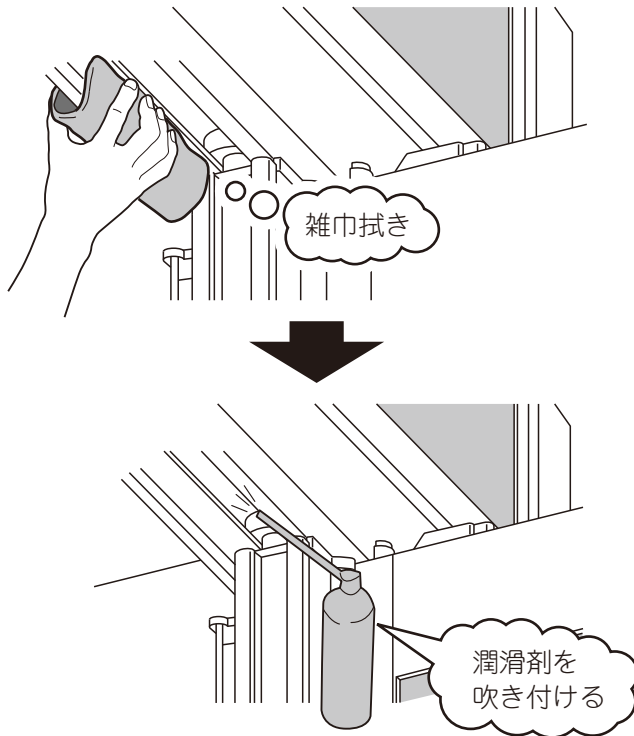

お願い シリコン系潤滑剤を使用ください。シリコン系以外を使用すると、ローラーの割れの原因になります。

下レール お掃除

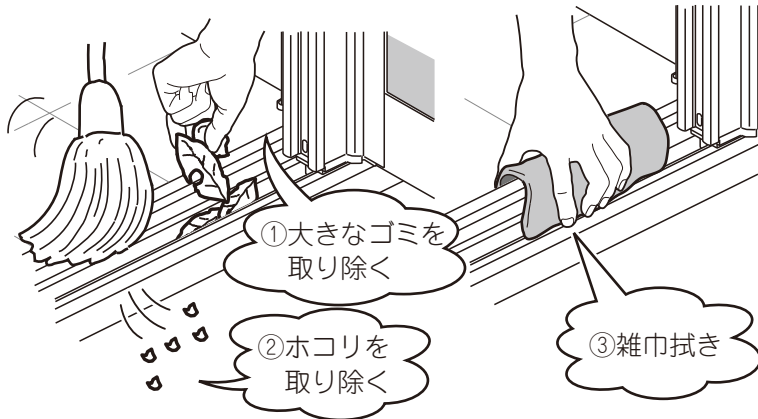

内面デッキ目地溝
(樹ら楽ステージ木彫の場合)

お掃除

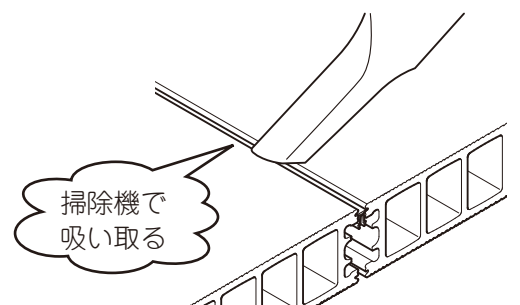

側面換気窓 (オプション)

お手入れ：スムーズに開閉できないとき



お願い シリコン系潤滑剤を使用ください。シリコン系以外を使用すると、樹脂部分の劣化の原因になります。

お手入れ

パネル お掃除：年2~3回

ポリカーボネートパネルの場合

汚れがひどい場合…
薄めた中性洗剤で
汚れを落とす→
→水洗い→乾拭き

汚れが軽い場合…
水拭き→乾拭き

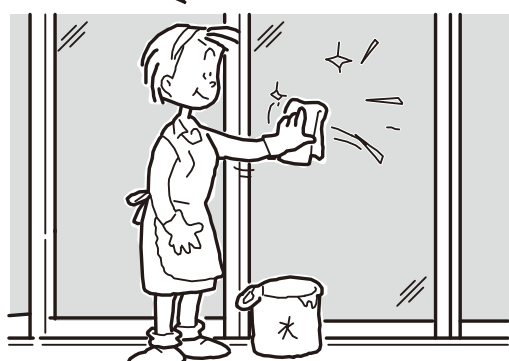

お願い

- ・水に濡らした柔らかい布で拭き取ってください。キズがついてしまう場合があります。
- ・シンナー、ベンジンなどの有機溶剤は使わないでください。



補足

- ・ポリカーボネートはキズがつきやすいです。
- ・キズ防止のため、市販のポリカーボネート用のコーティング剤を使用することをおすすめします。

ガラスパネルの場合

お願い

- ・市販のガラスクリーナーを使用し、柔らかい布で拭き取ってください。

お手入れ

LED照明 (オプション) お掃除：半年に1回

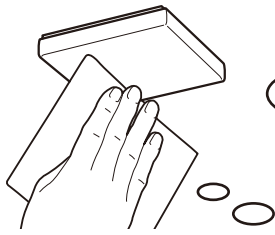

- 汚れが軽い場合…
水拭き→乾拭き
- 汚れがひどい場合…
薄めた中性洗剤で
汚れを落とす
→水洗い→乾拭き

お願い シンナー、ベンジンなどの揮発性のもので拭いたり、殺虫剤をかけないでください。変色・破損・劣化の原因になります。

縦すべり出し窓用収納網戸 (オプション) お掃除

【網戸】



汚れが軽い場合…
水拭き

両面から
同時に
拭く!!!

汚れがひどい場合…
薄めた中性洗剤で
汚れを落とす→
水拭き→乾拭き

【レール枠】

砂・ホコリを
吸取る→水拭き

汚れは放置
しない!!!

開閉
できなくな
ります!!

汚れがひどい
場合…

歯ブラシで
汚れ落とし

お願い お掃除に下記のものは使用しないでください。
・シンナー、ベンジンなどの有機溶剤や漂白剤
・たわしなどの硬いもの

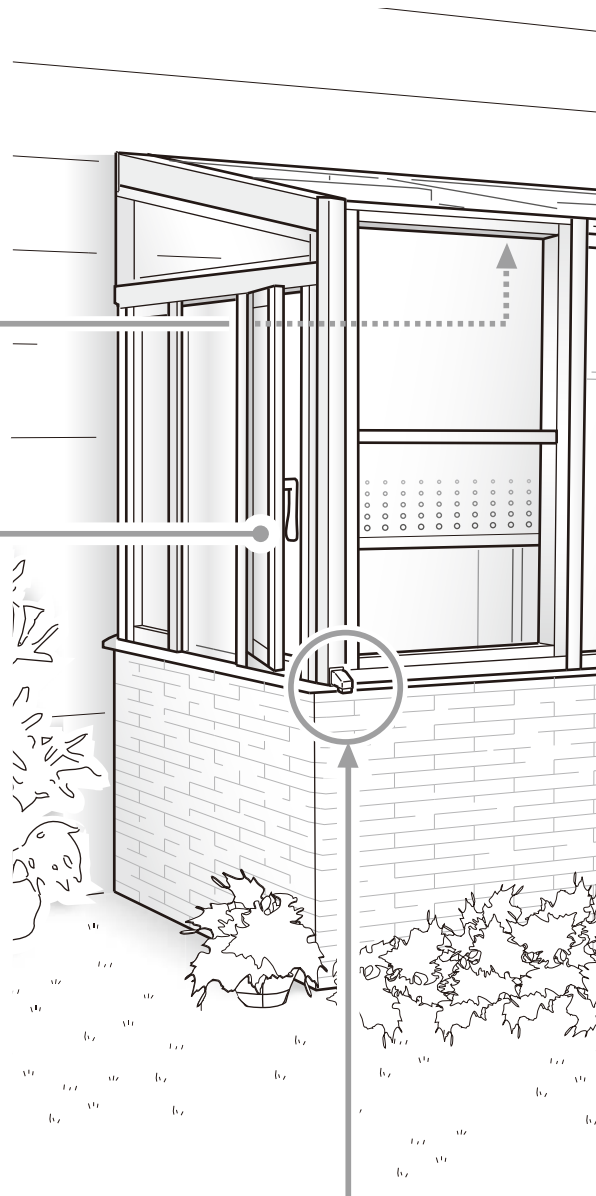

あまどい 雨樋

お掃除：定期的に

ゴミやホコリを
かき出す



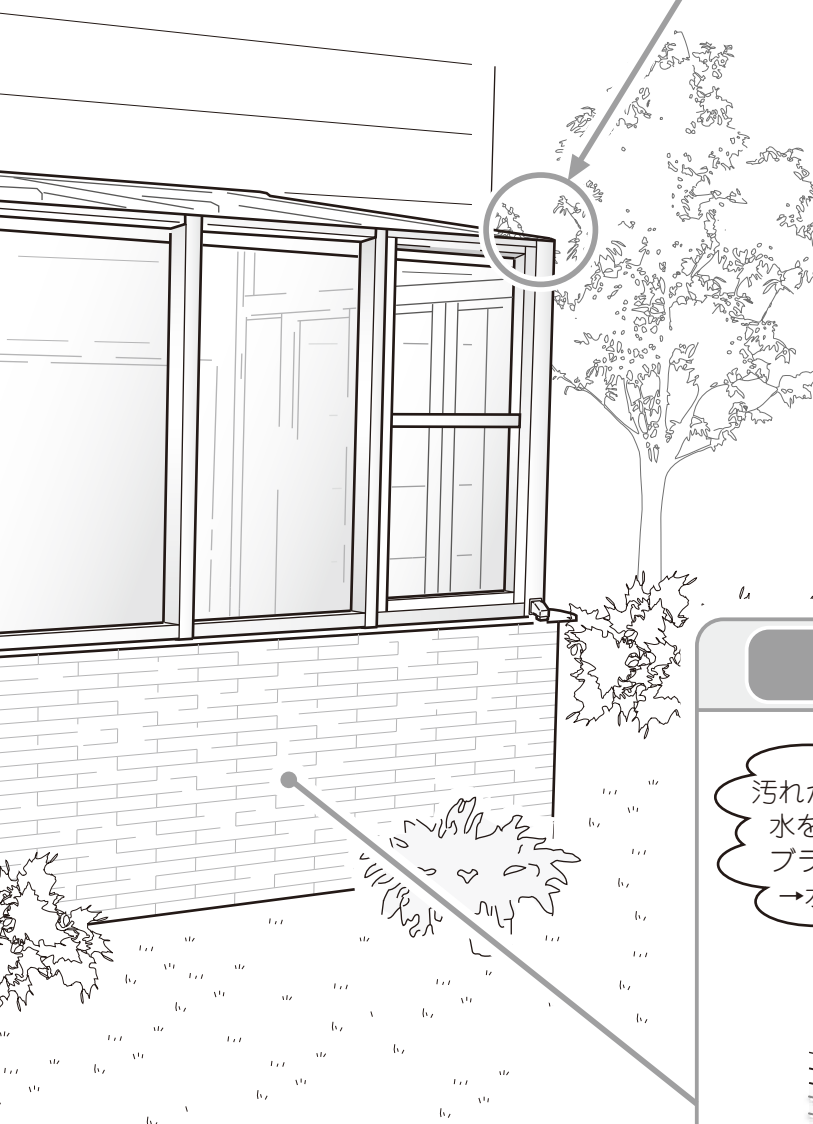

桁 お掃除：定期的に

落ち葉やホコリを
取り除く

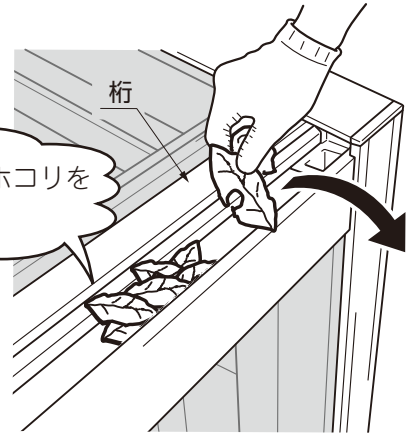

お願い 桁がつまると、雨水があふれ落ちます。
お掃除は定期的に行なってください。

タイル お掃除：年2～3回

汚れが軽い場合…
水をかける→布、柔らかい
ブラシでこすり洗い
→水洗い

汚れがひどい場合…
薄めた中性洗剤で
汚れを落とす
→水洗い

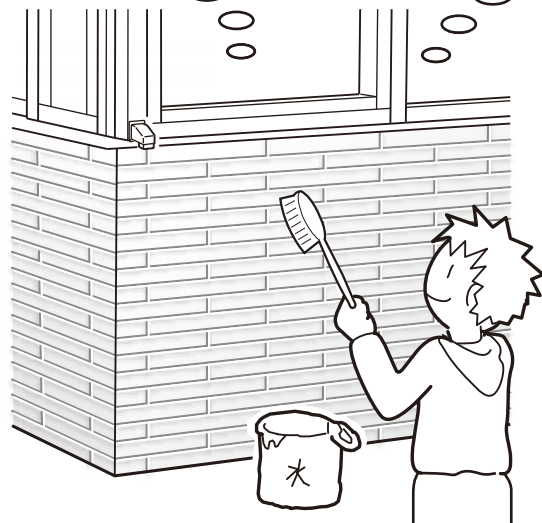

お願い お掃除に下記のものは使用しないでください。

- ・金属タワシ、金属ブラシなどの硬いもの
- ・シンナー、塩素系洗剤などの薬品
- ・高圧洗浄機（家庭用含む）などの機器



お願い ・雨樋がつまると、
雨水が排水されま
せん。
・お掃除は雨樋排水
口から市販の道具
などを差し込んで
行なってください。

カーテンレール (オプション) ランナーの交換

新しいランナーの
購入は…



にお問い合わせ
ください。

(1) 端部ストッパーを外す ▶▶ (2) 古いランナーを外す ▶▶▶▶

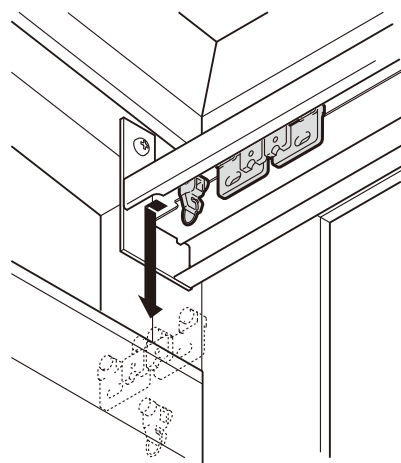
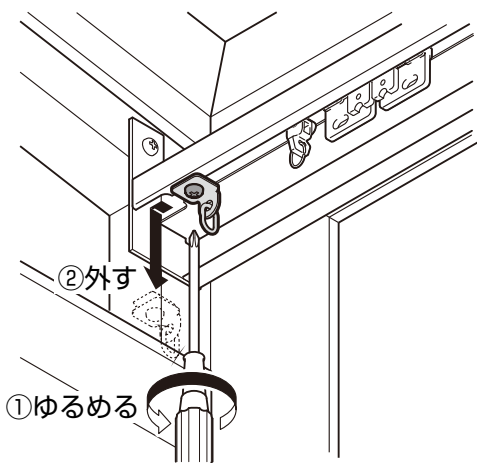

引戸パネル 網戸の取外し・取付け

補足

・室内側の床が高くなっている場合は、室外側からの取付け・
取外しとなります。引戸を外してから作業をしてください。

【取外し】



【取付け】

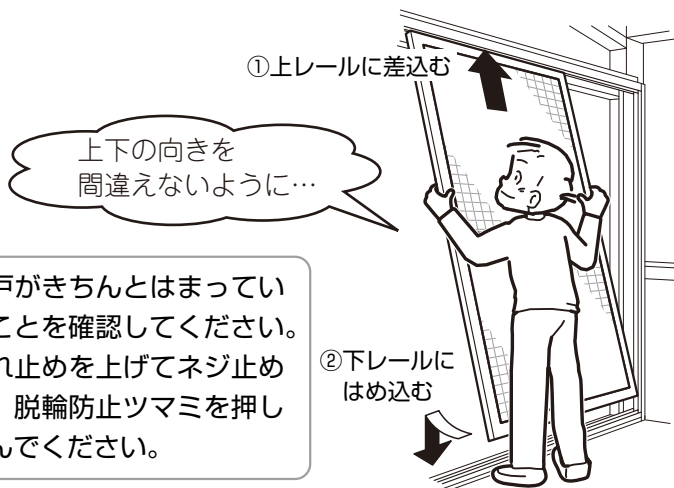

お願い

・網戸がきちんとはまっていることを確認してください。
・外れ止めを上げてネジ止めし、脱輪防止ツマミを押し込んでください。

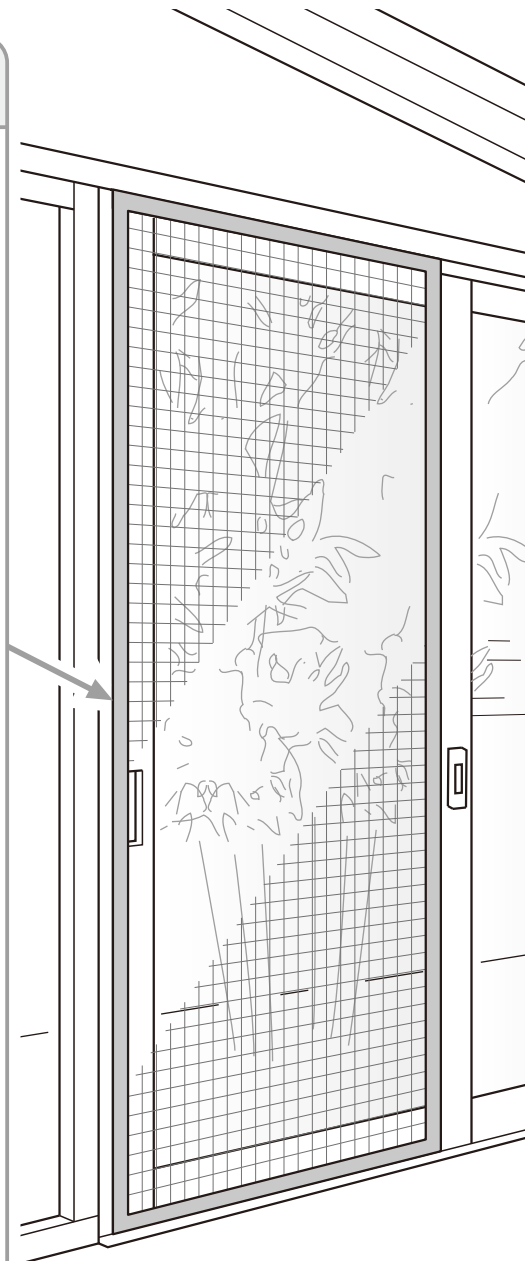

▶▶▶▶ (3) 新しいランナーをつける ▶▶ (4) 端部ストッパーをつける

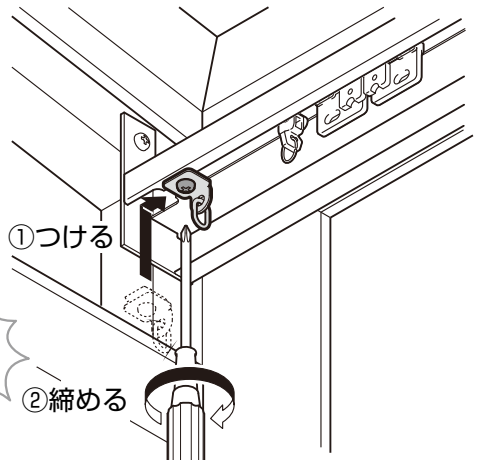
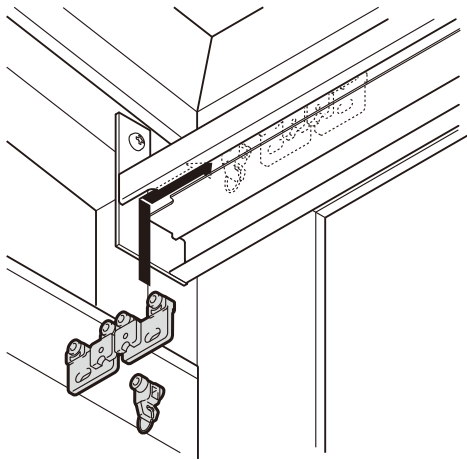

しっかり
締付ける!!

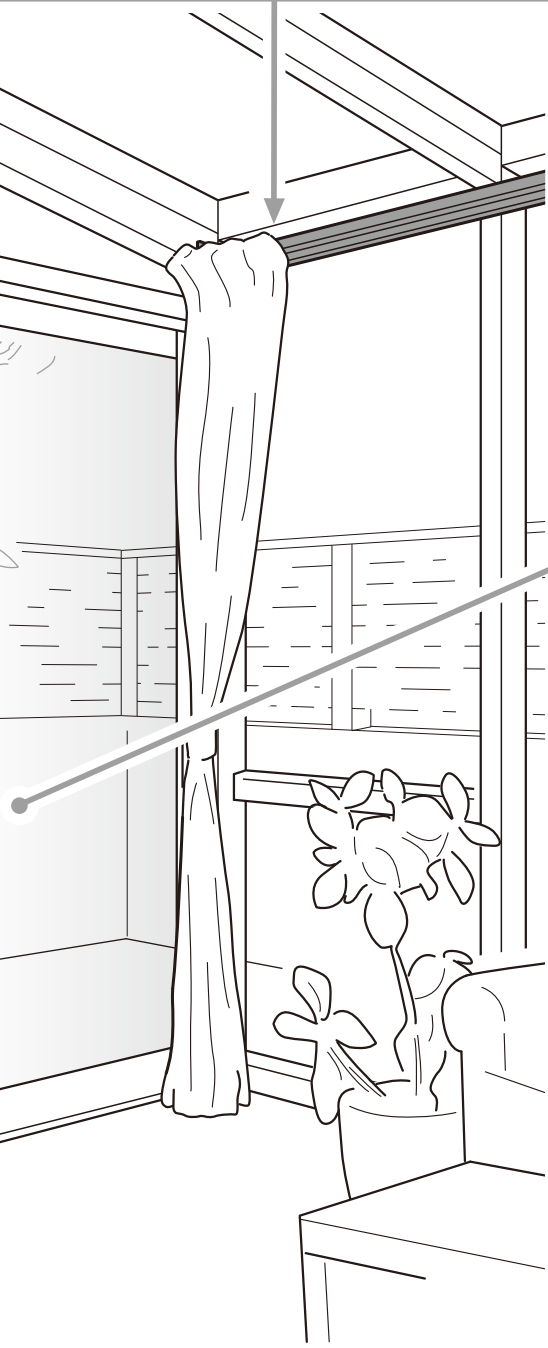

引戸パネル 調整のしかた

【戸車】

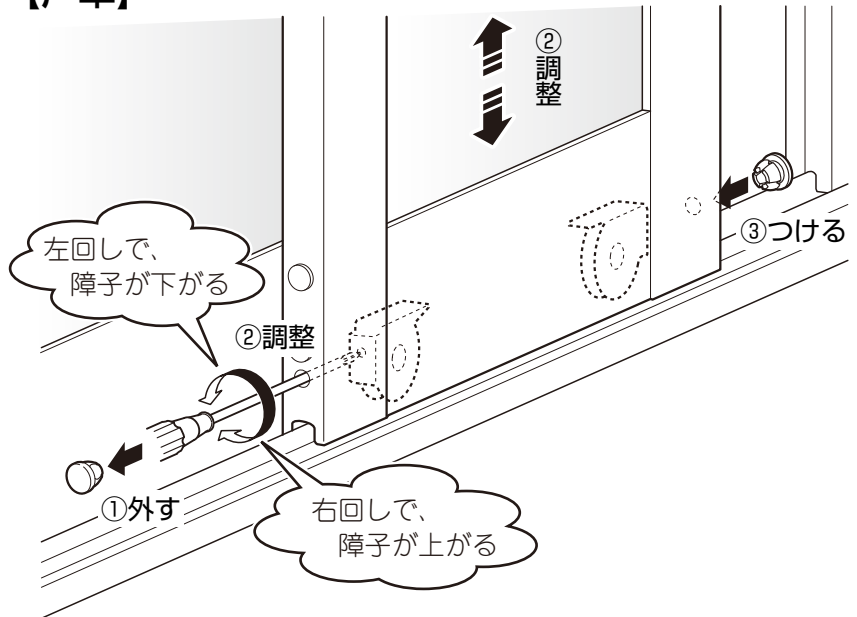

【内外錠】

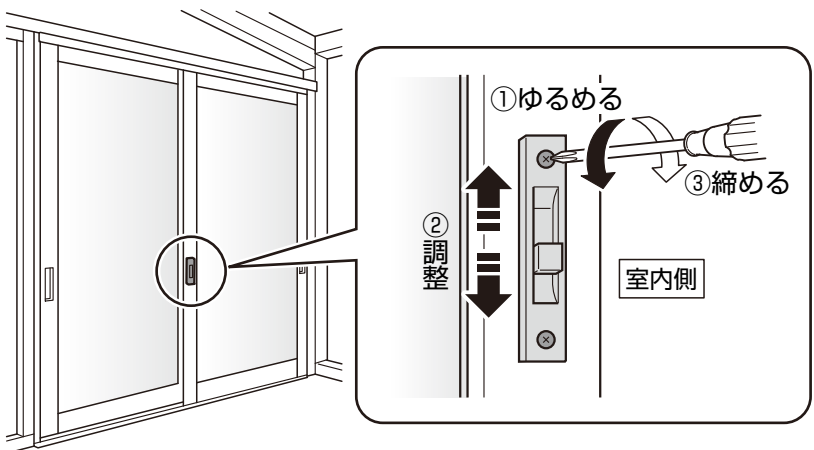

お手入れ

お手入れ（内部日除け）

ランナーの交換

新しいランナーの
購入は…



にお問い合わせ
ください。

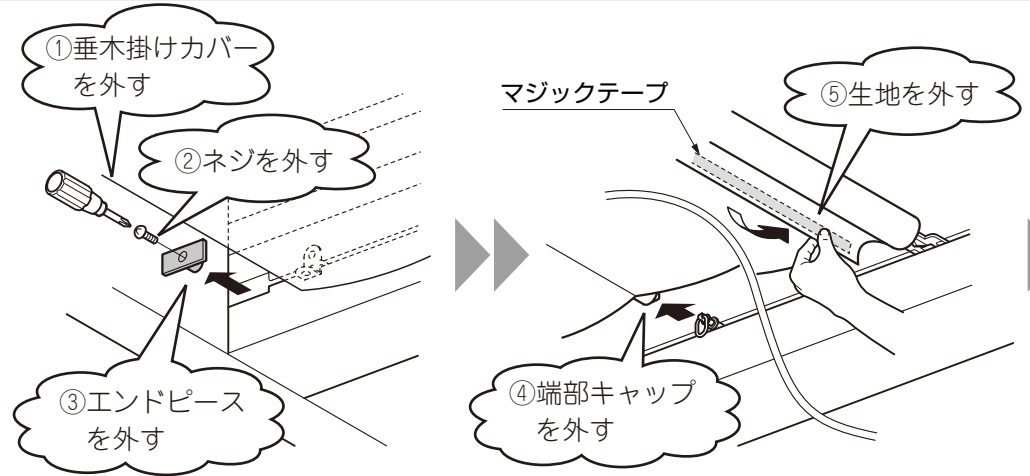

補足 ・ランナーや紐ストッパーは消耗品です。経年劣化によって破損する場合があります。

お手入れ

日除けの取外し

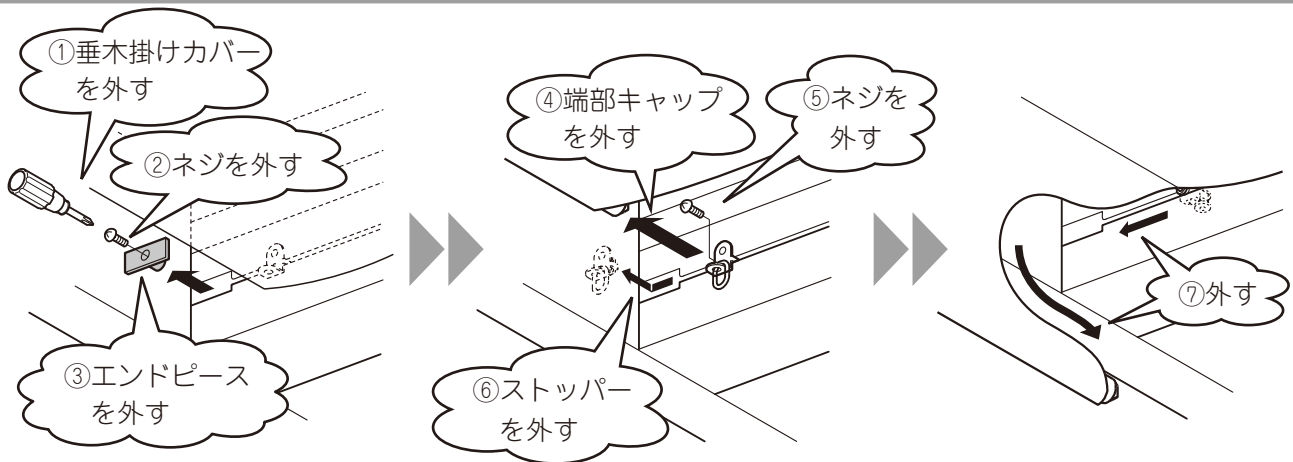

生地の洗濯

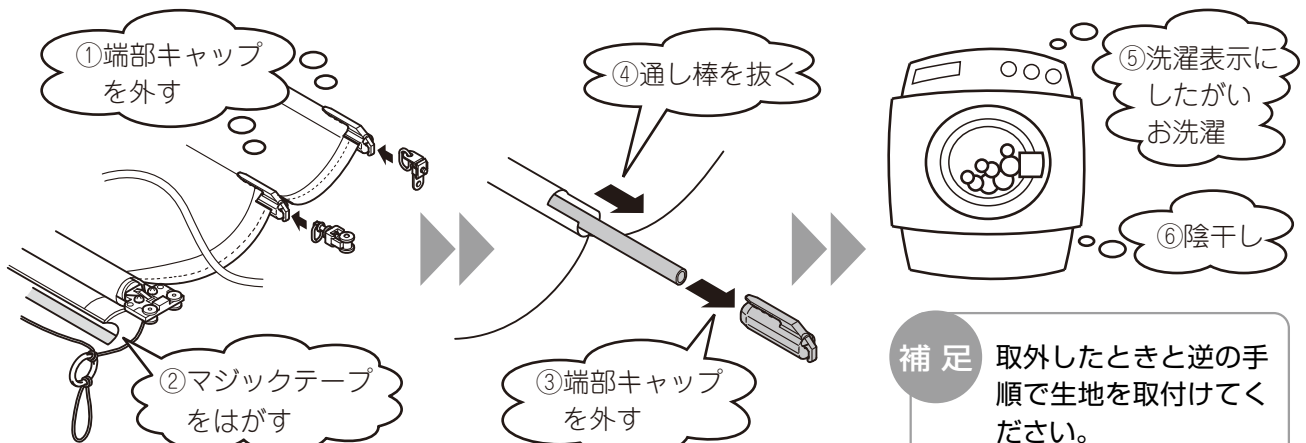

補足 取外したときと逆の手
順で生地を取付けてく
ださい。

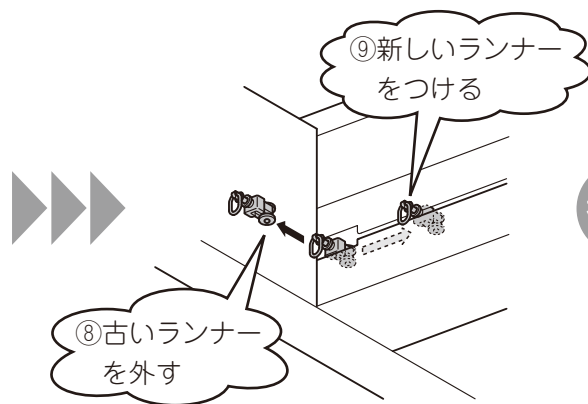
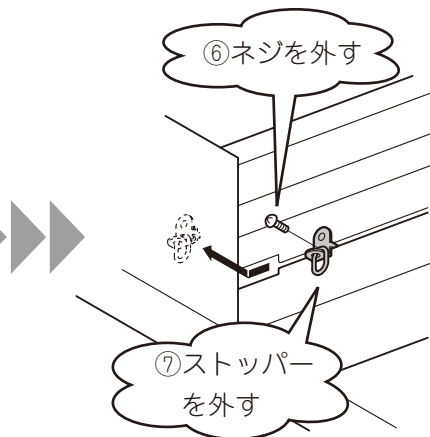

補足 取外したときと逆の手順で部品を取付けてください。

紐ストッパーの交換

紐ストッパーの購入は…



にお問い合わせください。

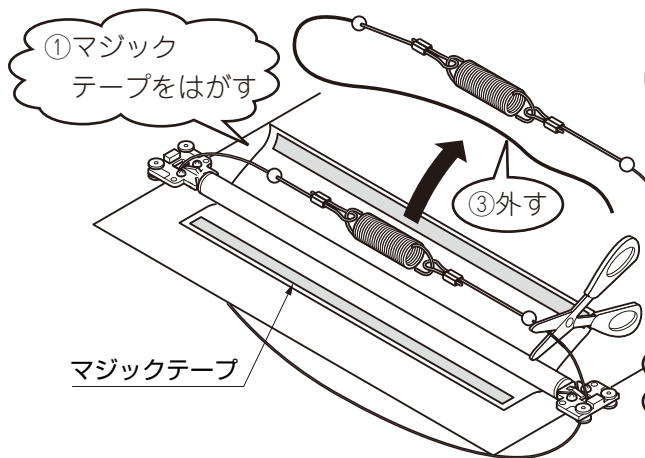

補足 紐ストッパーの取付けは施工業者に依頼してください。

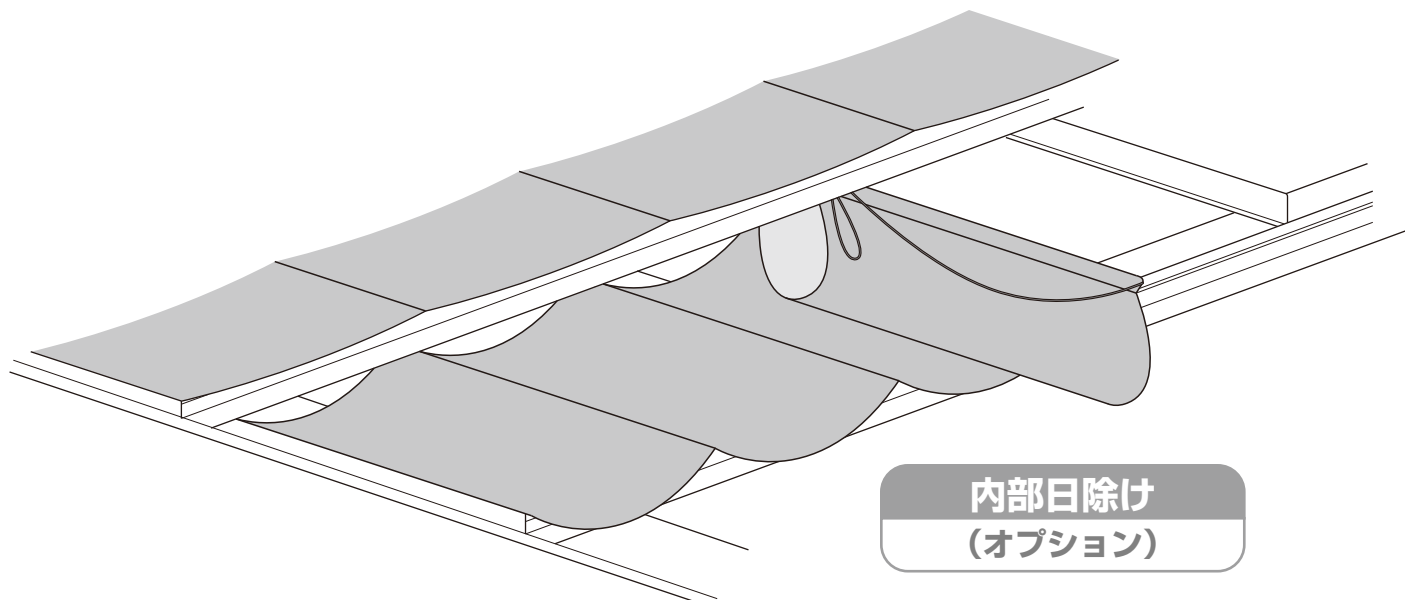

内部日除け
(オプション)

お手入れ（ロールスクリーン）

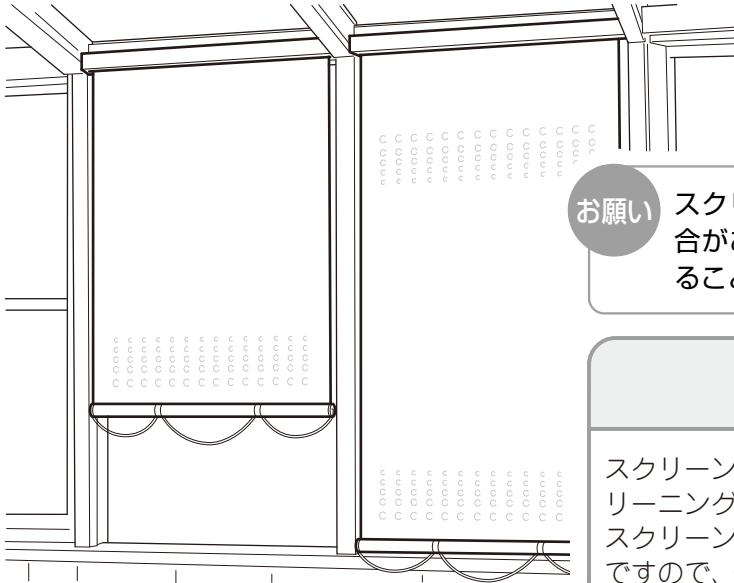

ロールスクリーン
(オプション)

お願い スクリーンは紫外線により少しずつ退色していく場合があります。5年程度を目安に定期的に交換されることをお勧めします。

生地の交換方法

スクリーン生地だけを取外してクリーニングすることはできません。スクリーン生地はカートリッジ式ですので、著しく汚れた場合はカートリッジごとの交換になります。お買い上げの販売店・工事店にお問い合わせください。

交換する際は…



スクリーンのお掃除

日頃のお手入れは…

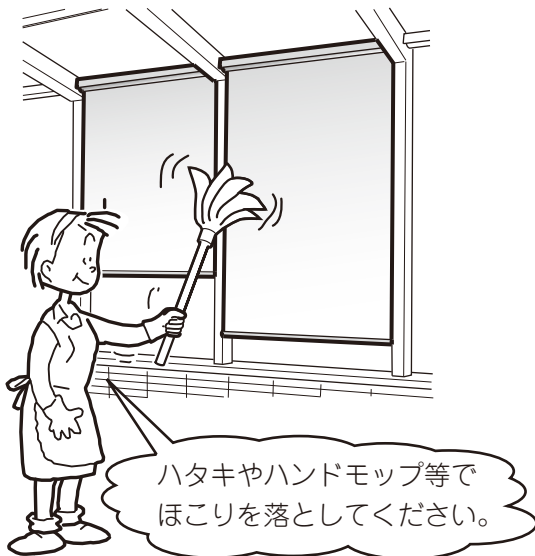

汚れを落とす際は…



お願い ・ブラシは使用しないでください。キズがつくおそれがあります。

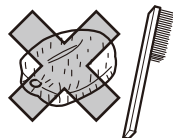

・シンナー、ベンジンなどの有機溶剤は使わないでください。



フックロープの交換方法

取り外し方

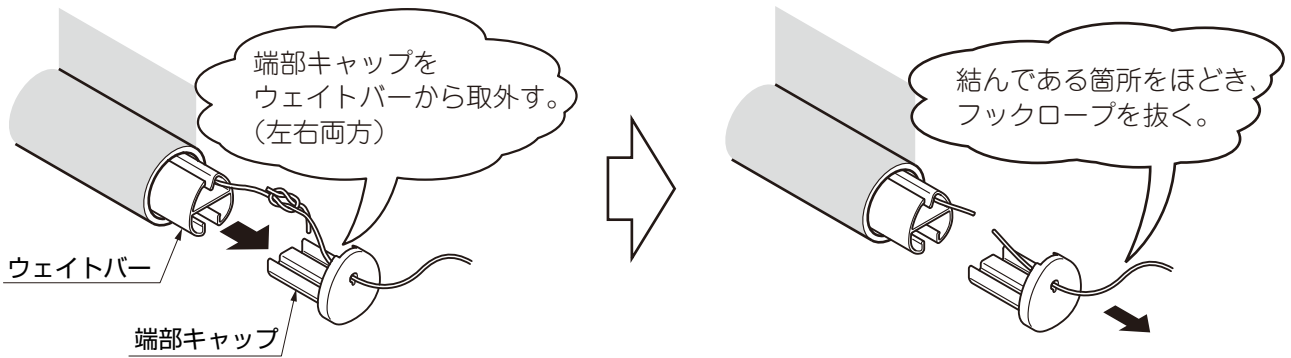

取付け方

【STEP1】

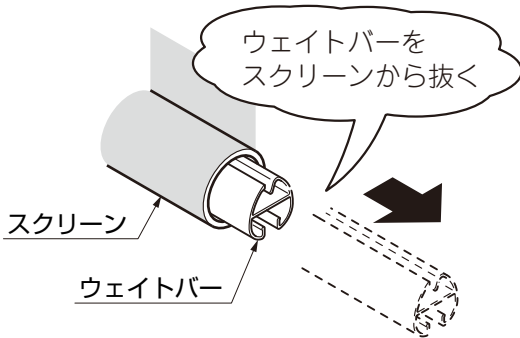

【STEP2】

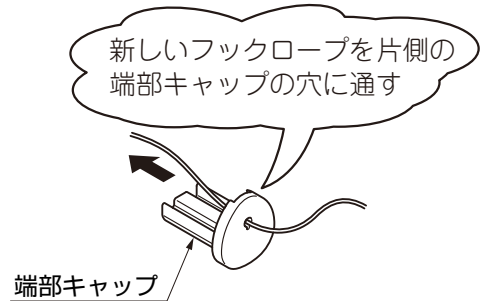

【STEP3】

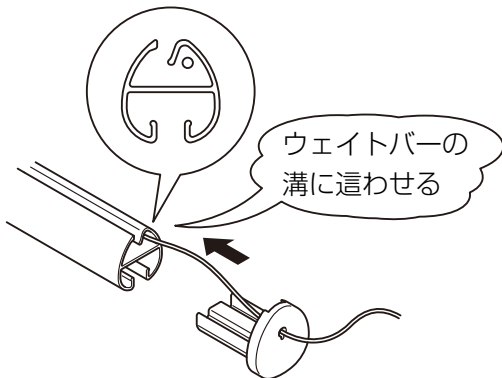

【STEP4】



【STEP5】



お願い

フックロープの結び目は、
ウェイトバー内に納めて
ください



お手入れ（ローマンシェード）

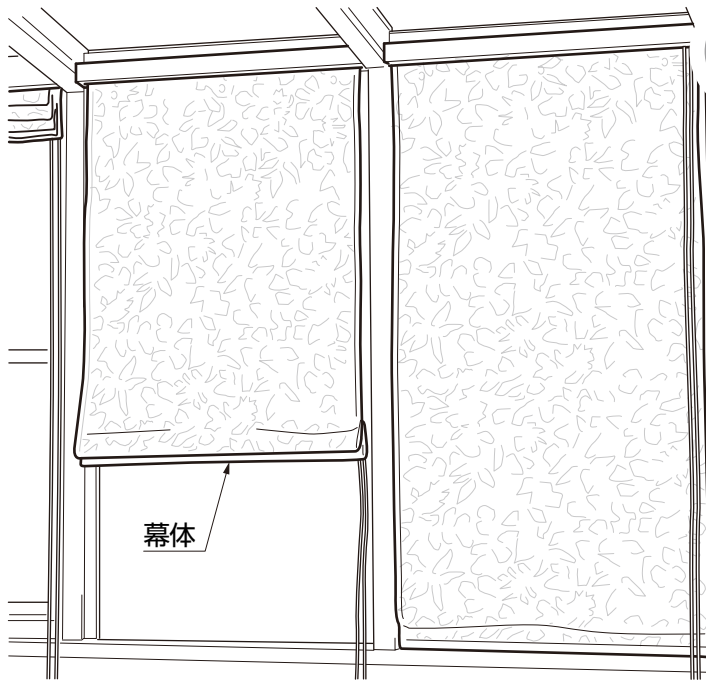

ローマンシェード
(オプション)

お手入れ

お願い スクリーンは紫外線により少しずつ退色していく場合があります。5年程度を目安に定期的に交換されることをお勧めします。

幕体の高さ調整

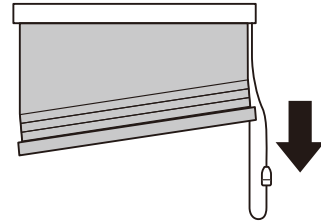

- ①下がっている側のコードをコードアジャスタに短く巻き直す。
- ②上がっている側のコードをコードアジャスタに長く巻き直す。

お願い コードアジャスターに巻き直す手順は「幕体の取付け」を参照してください。

幕体の取外し

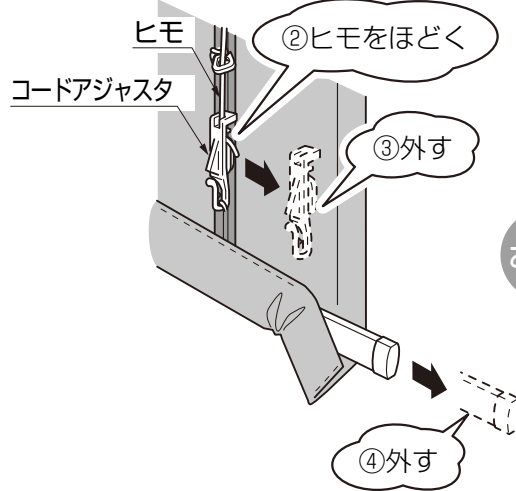
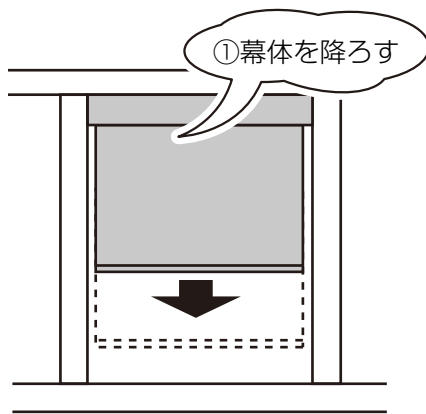

※ヒモをほどく前にアジャスター上端部の位置にペンで印をつけておくと、後でヒモを巻く位置の目安となります。ペンで汚さないようしてください。

お願い コードアジャスタは無くさないでください。

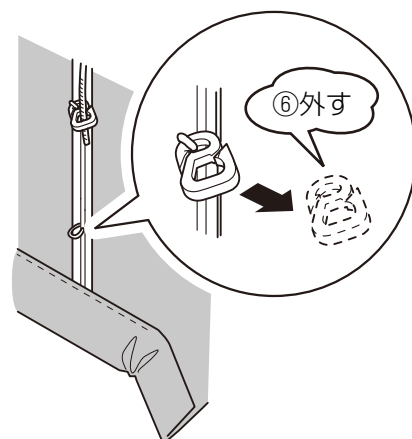
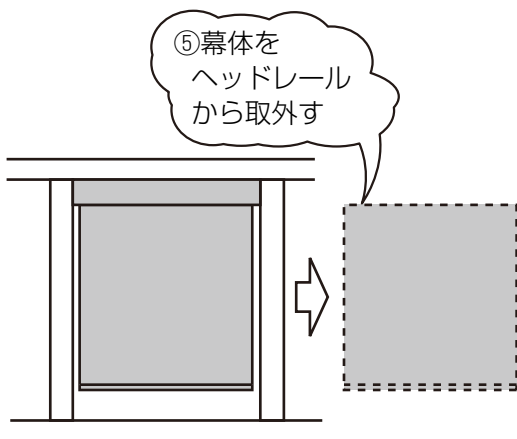

お洗濯の際のたたみ方

フロントバー用テープの向きに沿って、幕体を折りたたむ。



お願い フロントバー用テープを縫い付けている面を合わせるようにしてください。

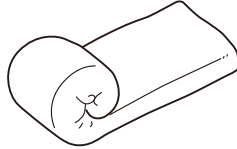

ネットに入れる

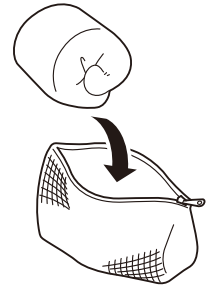

幕体の取付け

①幕体をヘッドレールに取付ける

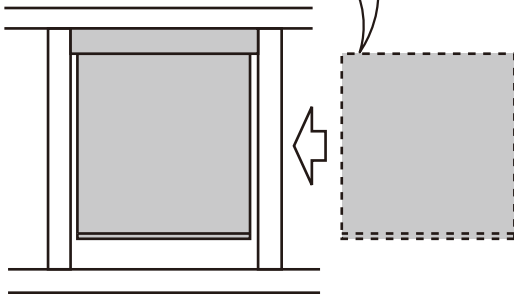

リング

②リングの小さい穴に取付ける。

コードアジャスタ

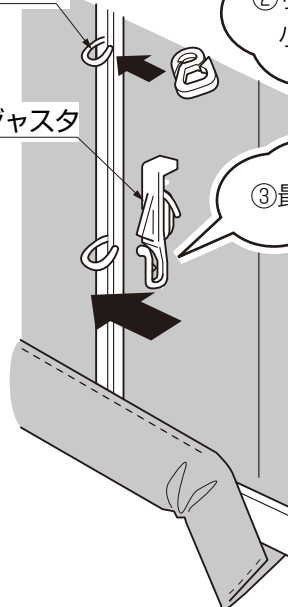

③最下部に取付ける

④取付ける

⑤ヒモをリングの大きい穴に通す



⑥ヒモをコードアジャスタに通す

⑦固定位置をコードアジャスタ上部に合わせる

⑧余ったヒモをコードアジャスタに巻きつける

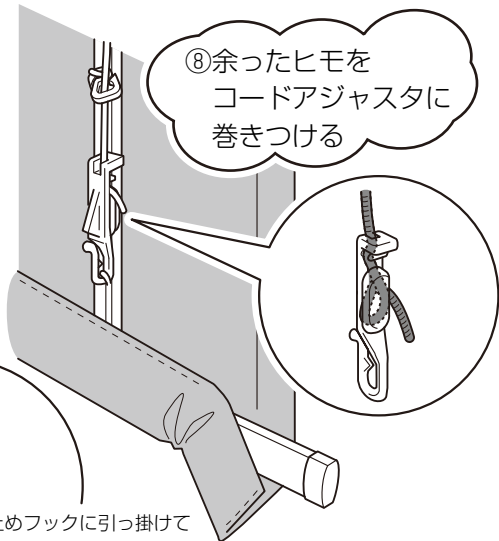

仮止めフック

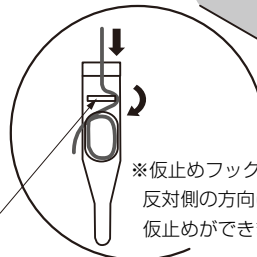

※仮止めフックに引っ掛けて反対側の方向に振ると仮止めができます。

お願い ヒモの固定位置はもともとコードを巻きつけた所（あるいはペンで印をつけた所）を目安にしてください。

お手入れ（エコカラットプラス）

お願い

・水をよく吸いますので水洗いは避けてください。

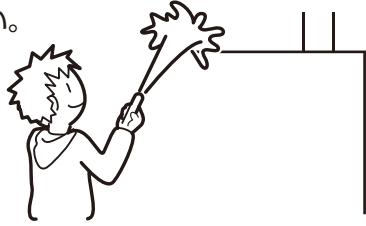

・下記の清掃用具は表面を傷めますので使用しないでください。

[砂消しゴム] [金タワシ]
[キッチン用の硬いスポンジ]

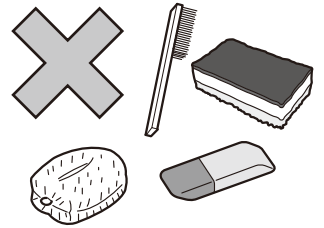

・下記での汚れは、種類や状態により取りにくい場合や除去できない場合があります。付着しないように注意してください。

[水性ペン] [口紅] [泥] [マニキュア]
[油性ペン] [毛染め液] [墨汁] [インク]
[クレヨン] [樹脂のこすれ] [絵の具]

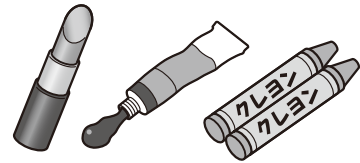

・汚れた雑巾、布で清掃しないでください。

・塩素系漂白剤と酸素系漂白剤が混じると有毒ガスが発生しますので、一緒に使用しないでください。各洗剤の使用上の注意をよく読んで使ってください。

お手入れ

補足

・お掃除は洗剤による水拭きが可能です。

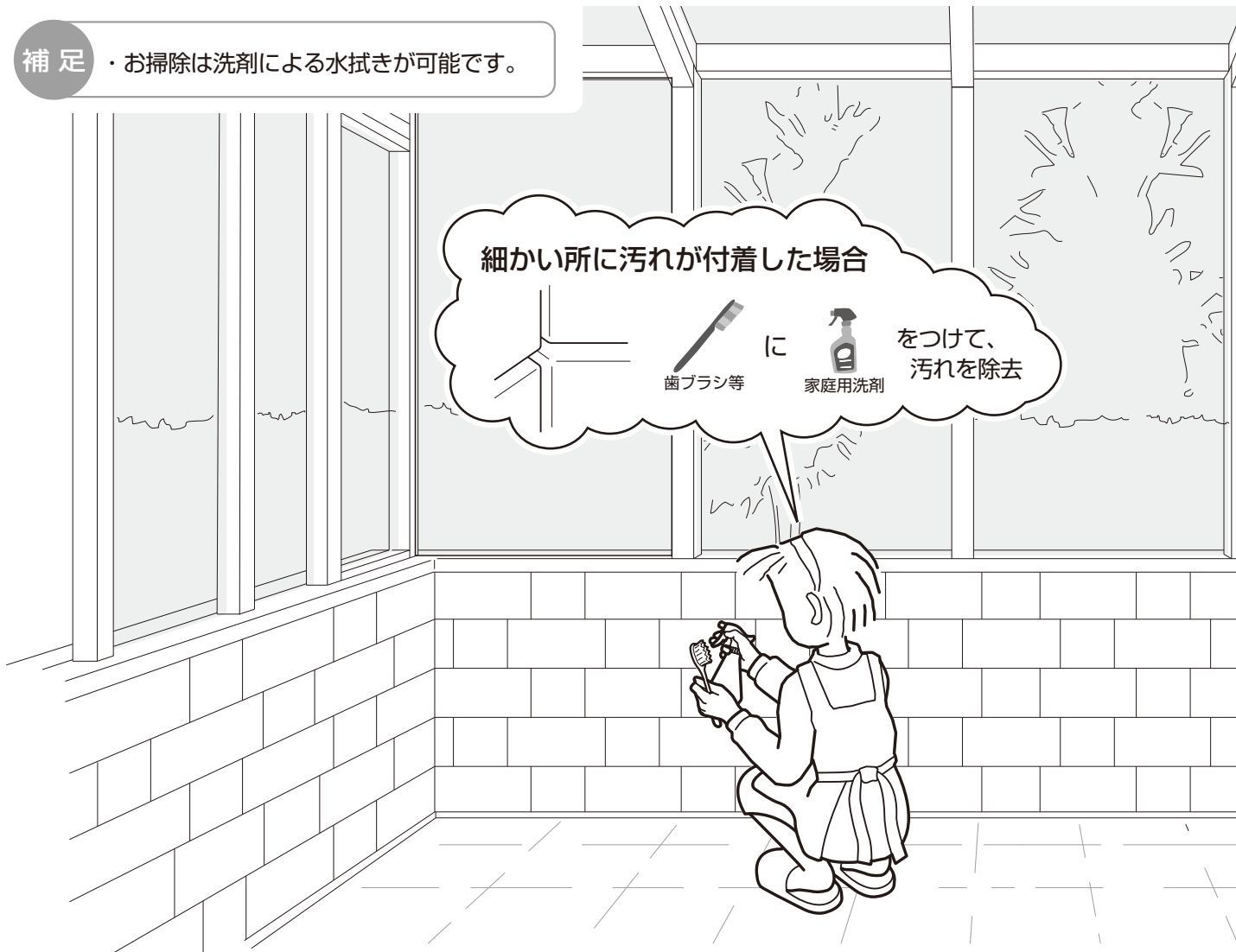

細かい所に汚れが付着した場合

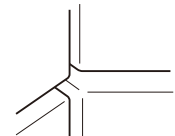

歯ブラシ等

に



家庭用洗剤

をつけて、
汚れを除去

汚れてしまった場合は…

ホコリ

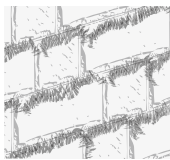

で軽くホコリをとる

使い捨ての
ハンディーモップなど

手あか・鉛筆



[通常の
汚れ]



で



家庭用洗剤

拭き掃除

[頑固な
汚れ]



又は



メラミン
フォーム

プラスチック
消しゴム

コーヒー・お茶・ケチャップ・マヨネーズ・醤油・ソース



[通常の
汚れ]



で



家庭用洗剤

拭き掃除

[頑固な
汚れ]



メラミンフォーム

落書き（水性ペン）・落書き（クレヨン）

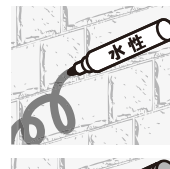

メラミン
フォーム

に



家庭用洗剤

を含ませて



ふき取り

[薄く残った場合]



綿棒

に



塩素系
漂白材（原液）

を染込ませて
たたくように塗る

落書き（油性ペン）

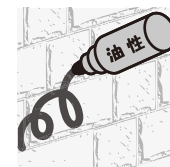

1. 綿棒

に



塗料はがし剤

を染込ませて
たたくように塗る

2. 綿棒

で

広がらないように
ふき取りながら薄くする

3. 綿棒

に



塩素系
漂白材（原液）

を染込ませて
たたくように塗る

4. 1日程度置くと薄くなります。

※汚れが残っている場合は 1.～4. を繰り返してください。

キズがついてしまった場合は…



カラットコーク

や



タッチペン

などをカケ、キズ
部分に塗布する

※「カラットコーク」は全色対応のエコカラット
専用コーキング剤兼補修剤です。

- ・下記の洗剤は使用しないでください。
エコカラットプラスのメンテナンス
性が低下する場合があります。

[レンジフード用洗剤]

[酸性系洗剤]

[シンナー等の溶剤]

[クレンザー]



酸性系洗剤



クレンザー

- ・汚れをガムテープで強くはがすと、
表面がはがれるおそれがありますの
で、ゆっくりはがしてください。

- ・家庭洗剤は下記を清掃するもので界面
活性剤の濃度が1%以下のものを使用
してください。

お手入れ（カスタムウォール・クリアウォール）

ポリカーボネートパネルのお手入れ

お願い

- ・水に濡らした柔らかい布で拭き取ってください。キズがついてしまう場合があります。
- ・シンナー、ベンジンなどの有機溶剤は使わないでください。



補足

- ・ポリカーボネートはキズがつきやすいです。
- ・キズ防止のため、市販のポリカーボネート用のコーティング剤を使用することをおすすめします。

結露のお手入れ

お願い

下記に結露が発生した場合にはこまめに乾拭きしてください。

- ・カスタムウォール
：壁・扉・棚
- ・クリアウォール
：パネル・棚

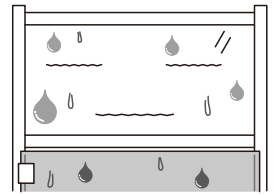

お手入れ

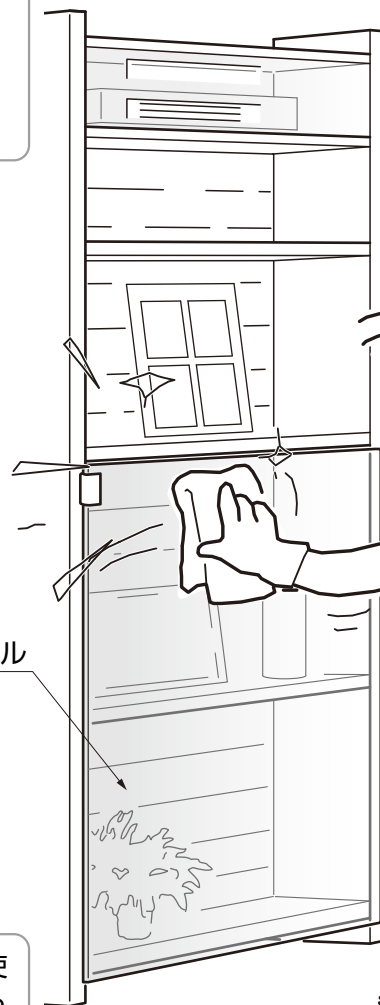

結露が発生した場合…
こまめに乾拭き

汚れがひどい場合…
薄めた中性洗剤で
汚れを落とす→
→水洗い→乾拭き

汚れが軽い場合…
水拭き→乾拭き

ガラスパネルのお手入れ

お願い

- ・市販のガラスクリーナーを使用し、柔らかい布で拭き取ってください。

安全上のご注意とお願い



警告

ココマⅡ内



禁止

●石油暖房機を使用しない！

排気ガスによる中毒のおそれがあります。

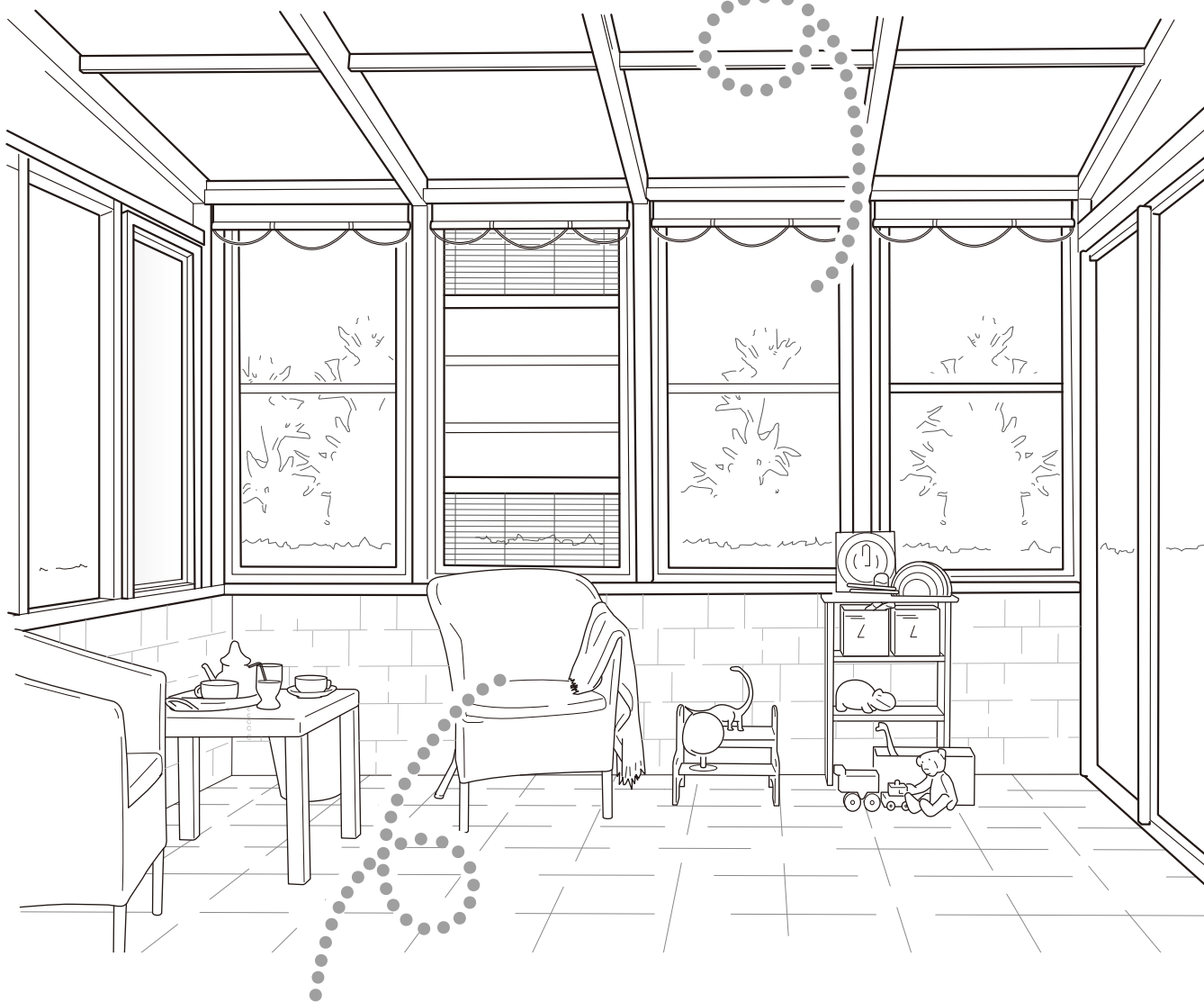

お願い

ココマⅡ内

- ・ココマⅡ内に入れた電気製品やソファ等、日当たりの良い場所では「紫外線」により色あせ等を起こすことがありますのでご注意ください。
- ・ココマⅡは部屋のような水密性、気密性はありません。地域、気候、使用状況等により結露が発生するしたり、豪雨等の悪天候時にはココマⅡ内に雨水が入ることもありますので、水に濡れて困るものは置かないようにしてください。またココマⅡ内で使用する製品（電化製品等）は耐水、耐候性能を確認した上で使用してください。

注意 折戸パネル



禁止

- たたんだ状態で傾けない！

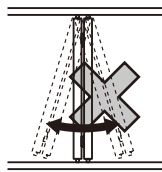

破損しケガをするおそれがあります。



必ず実行

- ハンドルは正確な位置で操作して！

折戸パネルが破損し、ケガをするおそれがあります。

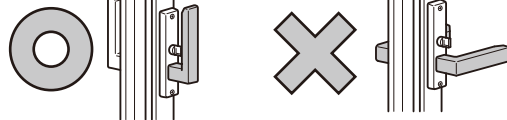

- 優しく！必ず両手で操作する！

破損し、ケガをするおそれがあります。

お願い 折戸パネル

折戸を開けた時は必ずストッパーをかけてください。

注意 デッキ内



禁止

- 乳幼児を1人で遊ばせない！

折戸パネルを閉じるとパネル内の温度が上がって危険です。ココマⅡ内でケガをするおそれがあります。

- 可燃性製品は置かない！

日中、日差しが強いときは、破裂してケガをするおそれがあります。



必ず実行

- デッキの上では、必ず履き物を履いて！

日差しが強いときに裸足で歩くとやけどをするおそれがあります。

お願い デッキ内

暖房器具、バーベキューコンロを使用しないでください。部材が変形・破損するおそれがあります。

警告 ガラスパネル



禁止

- ガラスパネルに衝撃をあたえない

破損すると重大なケガをするおそれがあります。



注意

日光が反射しやすい面材（パネルなど）をご使用の場合、面材のゆがみで太陽光が集光し、光の反射が強くなる場合があります。ごくまれに、反射光が当たった個所の状況や環境により、庭の植物や人工芝などの設置物に焦げ付きや溶融が生じることがありますのでご注意ください。

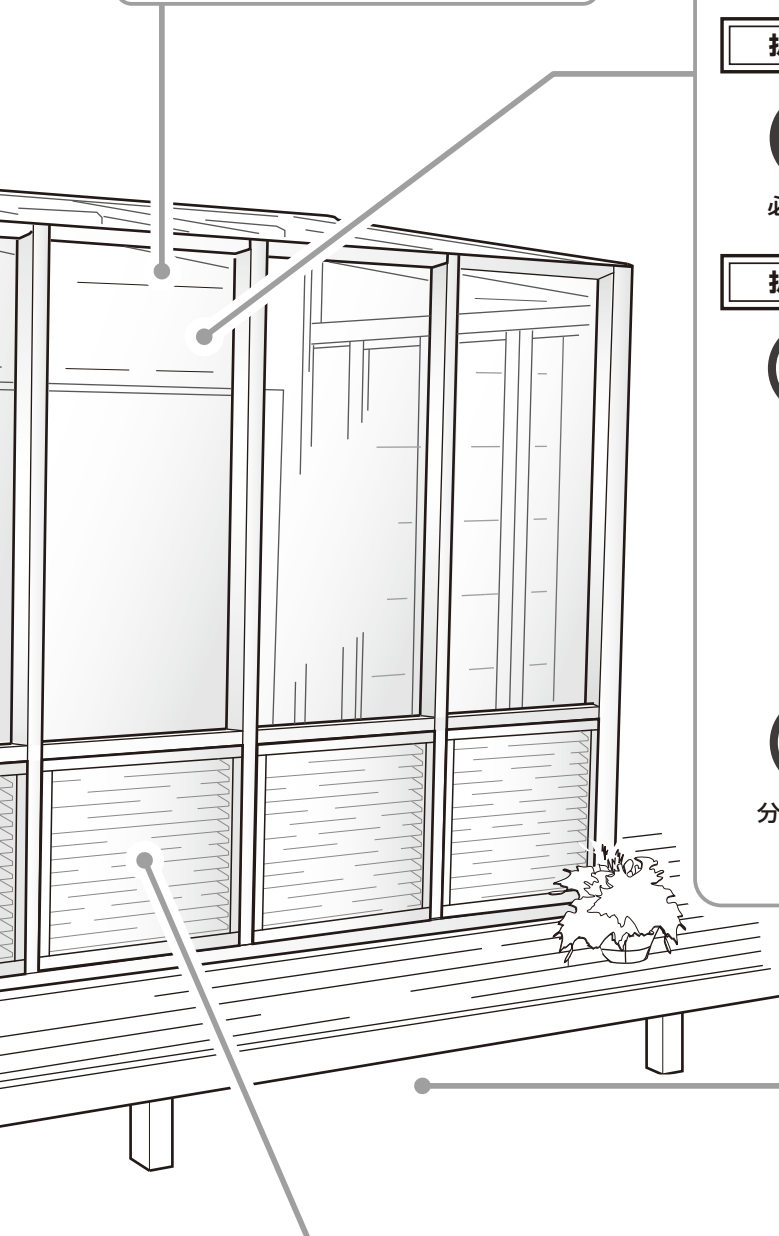

注意

折戸パネル/FIXパネル/引戸パネル/縦すべり出し窓

折戸/FIX/引戸



禁止

●よりかかからない！

破損してケガをするおそれがあります。

折戸/引戸/縦すべり出し窓



必ず実行

●強風時、必ずロック！

破損したり、屋根材が飛んでケガをするおそれがあります。

折戸/引戸



禁止

●動かない時は操作しない！

下記の状態では無理に開閉すると破損するおそれがあります。

- ・ 落し棒が落ちてる時
- ・ 凍結時
- ・ 積雪時

●開閉時は、パネルとの間にはさまれない！

ケガをするおそれがあります。



分解・改造
禁止

●錠は分解・改造しない！

中の部品が飛び出して思わぬケガをしたり、正しく組立て直すことができなくなります。

注意

デッキの下



禁止

●デッキの下には入らない！

ケガをするおそれがあります。

注意

可動ルーバー (オプション)



禁止

●強い衝撃厳禁！

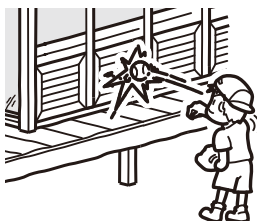

部材が変形・破損したり、ケガをするおそれがあります。



必ず実行

●開閉は必ずレバーで操作して!!!



指をはさむなどのケガをするおそれがあります。

注意 屋根の上



禁止

●屋根の上に「乗らない!」「載せない!」柱にぶらさがらない!

落ちてケガをするおそれがあります。



必ず実行

●積雪時には下記を目安に雪下ろし!!!

- ・一般地域用 (600N用) は20cm (※)
- ・積雪地域用 (1500N用) は50cm (※)
- ・積雪地域用 (3000N用) は100cm (※)

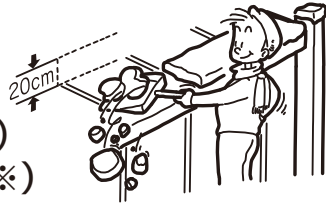

※積雪量は1cmあたり30N/m² (比重0.3) にて算出しています。

※柱に貼付けてある雪下ろしシールをご確認ください。

屋根材が雪の重さで破損してケガをするおそれがあります。

地域・気象条件により雪の比重が異なりますので早めの雪下ろしをおすすめします。

お願い 屋根の上

雪下ろしの際は、金属スコップなどを使用しないでください。屋根材が割れたり、キズがつく原因になります。

お願い 腰壁

雪下ろしの際は、腰壁付近の雪も合わせて除雪してください。

注意 前面上げ下げ窓 (オプション)



禁止

●閉める時は手を入れない!!

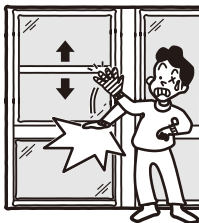

下枠と窓の間に手や指をはさまないようにしてください。ケガをするおそれがあります。



警告 ローマンシェード (オプション)



禁止

●ヒモは首や体に巻き付けない!!

思わぬケガをするおそれがあります。危険を回避するため、ヒモを分離させるために安全ジョイントを付属しております。

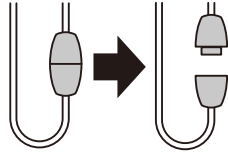

●ヒモはたれ下げたままにしない!!

ヒモは必ずヒモフックにしっかり固定してください。からみつき、危険な場合があります。

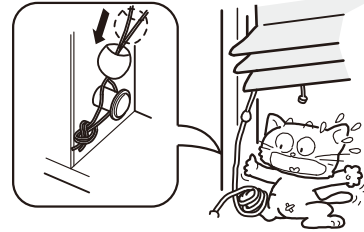

安全上のご注意とお願い

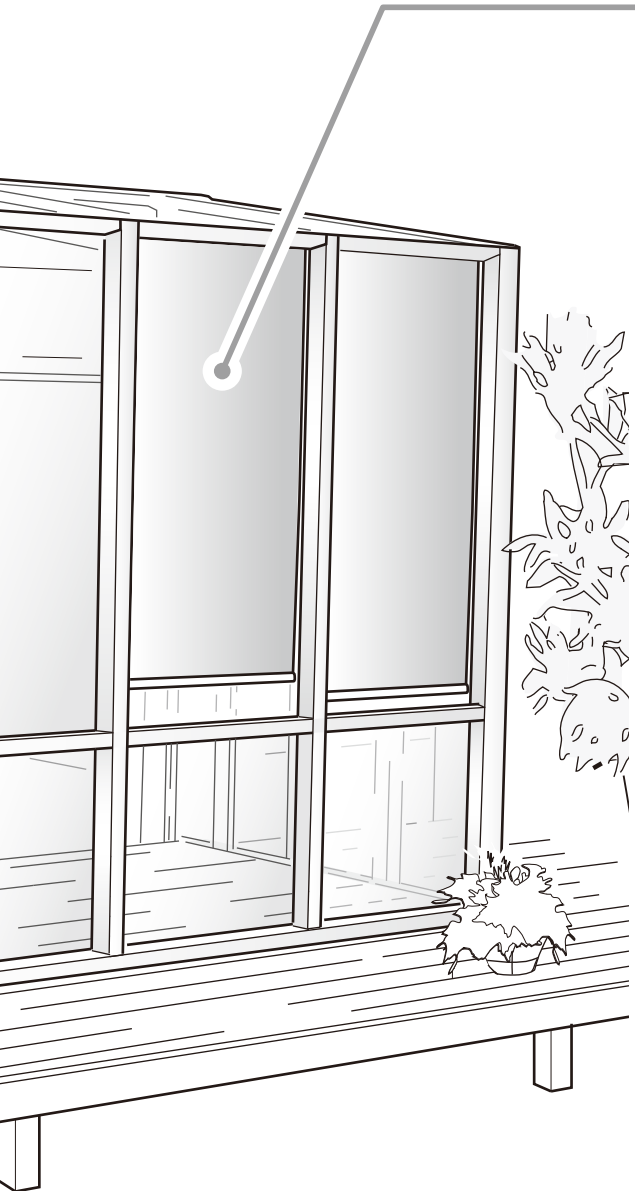

注意 ロールスクリーン (オプション)

ローマンシェード (オプション)



禁止

●寄りかかり、物のぶら下げ、ぶら下がり厳禁!



部材が変形・破損したり、ケガをするおそれがあります。

●急激な操作や無理な操作禁止!!!

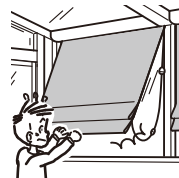

製品が破損し、ケガをするおそれがあります。

●お子様をロープで遊ばせないで!!!



思わぬ事故につながるおそれがあります。



必ず実行

●風の強い日 (10m/秒以上) の時は「ロールスクリーン」、
「ローマンシェード」は収納して!!!
「ガーデンルームタイプ」の時は
パネルを閉めて!!!

生地や本体が破損してケガをするおそれがあります。

警告

LEDユニット (オプション)



分解・改造
禁止

●照明器具の分解・改造しない！

火災・感電・落下によるケガの原因になります。

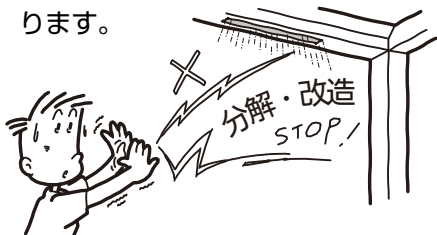

禁止

●照明器具の近くに温度が高くなるものを置かない！

火災の原因になります。

安全上のご注意とお願い

注意

カスタムウォール扉 (オプション)



禁止

●寄りかかり、ぶら下がり厳禁!!!

製品が破損し、ケガをするおそれがあります。

●強い衝撃厳禁!!!

製品が破損し、ケガをするおそれがあります。

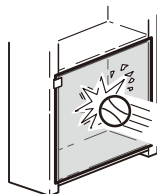

●扉の開閉時は手足をいれない!!!

扉で手や足を挟まないようにしてください。ケガをするおそれがあります。

注意

カスタムウォール棚 (オプション)

クリアウォール棚 (オプション)



禁止

●棚板1枚あたり 10kg以上のものをのせない!!!

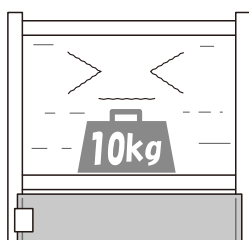

製品が破損し、ケガをするおそれがあります。

●乗ったり、ぶら下がったりしない!!!

製品が破損し、ケガをするおそれがあります。

●底棚のすき間に手足を入れない!!

底板のすき間に手足を挟まないようにしてください。ケガをするおそれがあります。



注意 内部日除け (オプション)



禁止

●物をのせたり、吊したりしない!!!
破損してケガをするおそれがあります。

●乗ったり、ぶらさがったりしない



落下してケガをするおそれがあります。



必ず実行

●内部日除けの操作前…
リングが固定金具から外れているか確認!!

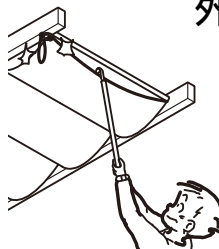

固定金具が破損して落下するおそれがあります。

●降雪時には必ずたたんで!!!
積雪により日除けが脱落してケガをするおそれがあります。

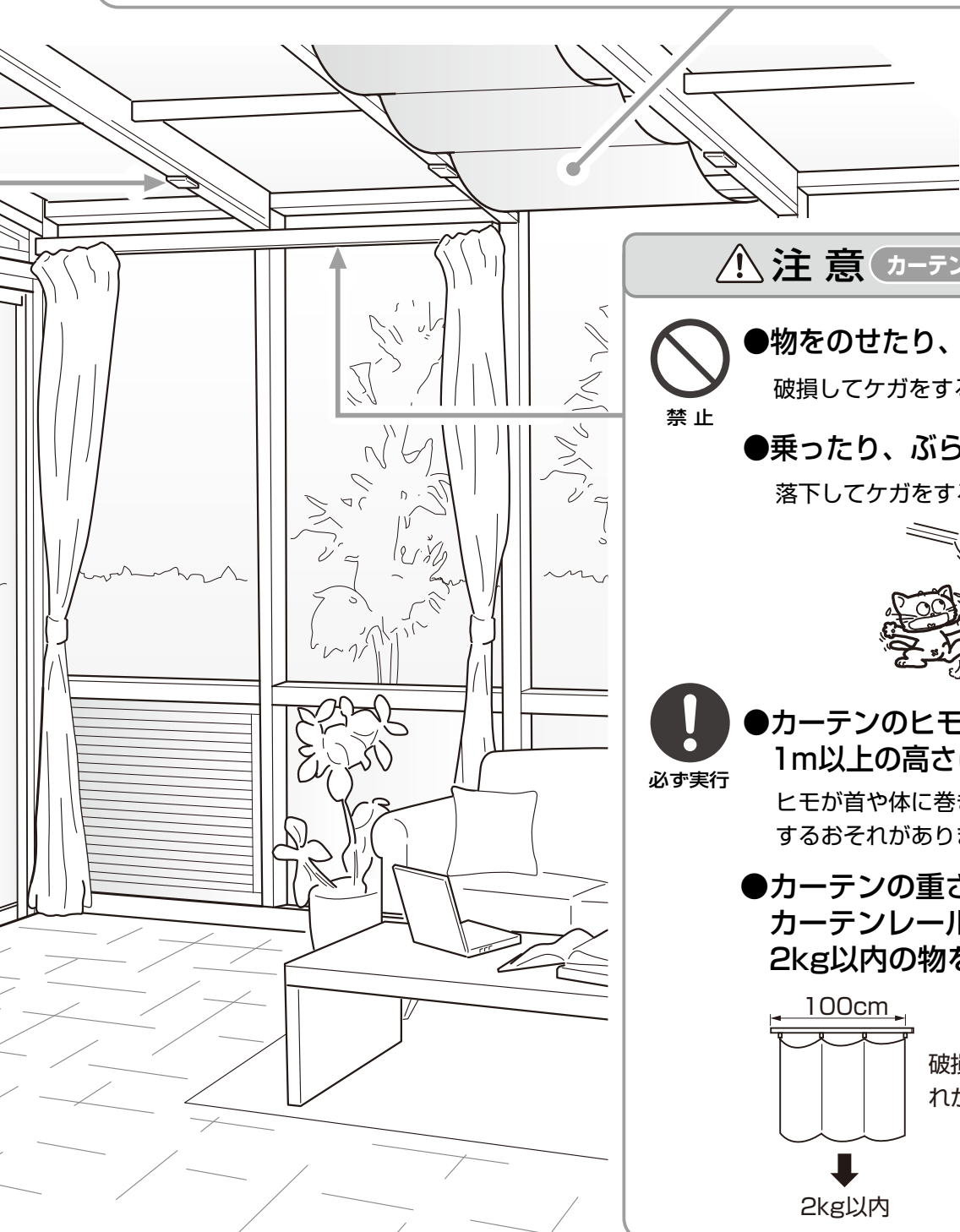

注意 カーテンレール (オプション)



禁止

●物をのせたり、吊したりしない!!!
破損してケガをするおそれがあります。

●乗ったり、ぶらさがったりしない
落下してケガをするおそれがあります。



必ず実行

●カーテンのヒモ (タッセル) は
1m以上の高さには取付けて!!!
ヒモが首や体に巻き付き、思わぬケガをするおそれがあります。

●カーテンの重さは、
カーテンレール100cmあたり
2kg以内の物を!!

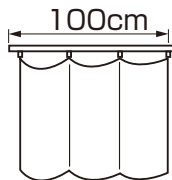

破損してケガをするおそれがあります。

↓
2kg以内

故障かな!?! と思ったら

●製品に異常が生じたときは、使用を中止し、お買い上げの販売店にご連絡ください。

事前にお調べください

このようなとき	点 検	処 置
パネルがスムーズに開閉しない	下レールの溝内にゴミや小石などがありますか？	下レール溝内を清掃してください 「お手入れ (P.15)」参照
	上ローラー・パネルの滑りが悪くありませんか？	上ローラー・パネルに潤滑剤を吹付けてください 「お手入れ (P.15)」参照
	積雪量が20cmを超えていませんか (積雪地仕様は仕様に合わせて50cmもしくは100cm)	雪下ろしをしてください 「安全上のご注意 (P.33)」参照
桁先から雨水が垂れる	雨樋が枯葉などでつまっていませんか？	雨樋を清掃してください 「お手入れ (P.17)」参照
カーテンがスムーズに開閉しない	ランナーに異常が生じていませんか	お買い上げいただいた販売店にご相談ください。
製品が落ちた	取付けねじが緩んでいませんか	取付ける前の種類に応じた取付け方で取付けてください。
カーテンが落ちた	端部ストッパーが外れていませんか	取付ける前の種類に応じた取付け方で取付けてください。

それでも直らないときは……

●お買い上げの販売店（工事店）または「お客さま相談センター」にお問い合わせください。

(1) 保証書について

- 保証書は必ず施工店名、施工日などの所定事項を確かめて施工店からお受け取りください。
- 保証書記載内容を確認のうえ、大切に保管してください。

(2) 保証期間

お願い

- 保証期間内でも有料になることがありますので、保証書をよくお読みください。

施工完了日(お引渡し日)	1年	2年
電装部品	無料	有料
電装部品以外	無料	有料

(3) 修理について

- 製品に異常が生じたときは使用を中止し、お買い上げの販売店(工事店)にご連絡ください。
- 修理を依頼されるときは、下記のことをお知らせください。

故障の状況	できるだけ詳しく	ご氏名	
製品名		ご住所	
施工日	年 月 日	電話番号	
施工店名		その他	

- 消耗品は寿命があり、有償保証となります。

(4) 点検および修理料金のしくみ

- 修理料金は技術料、部品代、出張料などで構成されています。
 - ・技術料は、点検および故障個所の修理および部品交換、調整などの作業にかかる費用です。
 - ・部品代は、修理に使用した部品代です。
 - ・出張料は、修理士を派遣する場合の費用です。なお修理により交換した部品、製品は、特段のお申し出がない場合は当社にて引き取らせていただきます。

(5) 交換用部品について

- お客様ご自身でお取替えいただける部品については、ホームページよりご注文いただけます。
リクシルストア <https://store.lixil.co.jp/>
掲載のない部品につきましては、お求めの取扱い店又は当社お客様相談センター ☎0120-126-001
にご連絡ください。

ココマII 保証書

製造No. (商品名シールNo.)		
保 証 期 間	対 象 部 品	期 間 (お引渡し日より)
	本 体	2 ヶ 年
	但し電装部品	1 ヶ 年
お引渡し日	年 月 日	
お 客 様	ご住所	
	お名前 様	
	電 話 ()	

本書はお引渡し日から左記期間中故障が発生した場合
には、本書記載内容で無料修理を行うことをお約束する
ものです。詳細は下記記載内容をご参照ください。

※お引渡し日、お客様名、施工店名及び製造No.が不明の場
合は、保証しかねますので施工店に必要事項の記入をご
依頼ください。又本書は再発行致しませんので大切に保管
してください。

施 工 店	住所・店名	(印)
	電 話 ()	

株式会社 LIXIL

- 保証者**
株式会社LIXIL
 - 保証の対象者**
当該商品の所有者
 - 対象商品**
LIXILブランドで発売しているエクステリア商品、ガーデンリビングファニチャー&グッズ商品
 - 保証内容**
取扱説明書・表示ラベルまたはその他の注意書きに基づく適正なご使用状態で、保証期間内に発生した不具合については、下記に例示する免責事項を除き、無料修理いたします。
 - 保証期間**
当該商品の施工完了日(お引き渡し日※)から起算して2年間。(電装部品及び木製部品については1年間)ただし、施工を伴わない商品及びガーデンリビングファニチャー&グッズ商品についてはご購入された日から起算して1年間。
※注)新築分譲住宅の場合は、建築主さまへの引渡し日。
 - 品質保証の免責事項**
保証期間内でも、次の様な場合には有料修理となります。
 - ① 当社の手配によらない第三者の加工、組立て、施工(基礎工事、取付工事、シーリング工事、電気工事など)、管理、メンテナンスなどの不備に起因する不具合(海砂や急結剤を使用したモルタルによる腐食、中性洗剤以外のクリーニング剤を使用したことによる変色、腐食、基礎寸法や取り付け寸法違いなどによる性能低下、工事中の養生不良による変色や腐食など)。
 - ② 取扱説明書や表示ラベル、カタログなどに記載された使用方法からの逸脱及び適切な維持管理を行わなかったことなどに起因する不具合(例えば、雪下ろしや操作上の注意などの注意シール内容の不励行による破損など)。
 - ③ 表示された商品の性能を超えた性能を必要とする地域や場所に取り付けられた場合の不具合(例えば、積雪強度、耐風圧強度、寒冷地での作動性や凍結に起因する不具合など)。
 - ④ 建築躯体の変形など商品以外の不具合に起因する商品の不具合。
 - ⑤ 商品又は部品の経年変化(使用に伴う消耗・摩耗など。木製品のさくれ、ヒビ割れ、変色、ネジ、ボルトの緩みや釘の浮きなど)や経年劣化(樹脂部分の変質・変色など)またはこれらに伴う不具合、および電池・電球などの消耗品の損傷や故障。
 - ⑥ 商品又は部品の材料特性に伴う現象(例えば、木製品の反り、干割れ、色あせ、木目違い、節抜け、樹液のにじみ出しなど)。
 - ⑦ 自然現象や住環境に起因する結露などに起因する不具合(例えば、結露による凍結、サビ、カビ発生など)。
 - ⑧ 環境が特に悪い地域又は場所に取り付けられたことに起因する腐食及び不具合(例えば、海岸地帯での塩害や大気中の砂塵・煤煙・金属粉・亜硫酸ガス・アンモニア・車や給湯器などの排気ガスが付着して起きる腐食や塗装はく離、異常な高温・低温・多湿による不具合、軟弱地盤による沈下や、倒壊など)。
 - ⑨ 天災その他の不可抗力(例えば、暴風、豪雨、洪水、高潮、地震、地盤沈下、落雷、火災など)により商品の性能を超える事態が発生した場合の不具合。
 - ⑩ 実用化されている技術では予測不可能な現象またはこれが原因で生じた不具合。
 - ⑪ 犬、猫、鳥、ねずみ、虫などの小動物の害、またはつるや根などの植物の害、またはそれに関する不具合。
 - ⑫ 所有者様や第三者による不当な修理や改造(必要部品の取り外し含む)に起因する不具合。
 - ⑬ 本来の使用目的以外の用途に使用された場合の不具合、又は使用目的と異なる使用方法による場合の不具合。
 - ⑭ 犯罪などの不法な行為に起因する破損や不具合および盗難。
- ※保証期間経過後の修理・交換などは有料といたします。
※本書によって、お客様の法律上の権利を制限するものではありませんので、保証期間経過後の修理についてご不明の場合は、最寄りの当社支店・営業所・お客さま相談センターにお問い合わせください。
※本商品保証は日本国内においてのみ有効です。
(This warranty is availed only in Japan.)

※当社の商品に関し、上記に記載の保証期間、保証内容の範囲において無料修理を行うことをお約束するものです。

※保証期間中に故障・損傷などの不具合が発生した場合には、お取り扱いの施工店、工務店、販売店に修理を依頼してください。当社支店・営業所、お客さま相談センターにてもご相談を承ります。

※ショールームの所在地、カタログの閲覧・請求、図面・CADデータなどの各種情報は、下記オフィシャルサイトからご確認ください。

会社や商品についての情報の確認は、LIXILオフィシャルサイトまで

<https://www.lixil.co.jp/>

商品についてのお問い合わせ・部品のご購入は、お客さま相談センターまで

受付時間/月～金 9:00～18:00 土・日・祝日 9:00～17:00(ゴールデンウィーク、夏期休暇、年末年始等を除く)

TEL. ☎ 0120-126-001

修理のご依頼は、LIXIL修理受付センターまで

受付時間/月～金 9:00～18:00(祝日、年末年始、夏期休暇等を除く)

TEL. ☎ 0120-413-433

<https://www.lixil.co.jp/support/>

当社は、当社取扱商品のユーザーさまおよび流通業者さま等の個人情報を商品納入にあたって取得し、将来にわたる品質保証、メンテナンス、その他当社の「個人情報保護方針」に記載の目的のために利用させていただきます。個人情報の取り扱いについての詳細は、当社オフィシャルサイトの「個人情報保護方針」をご覧ください。

取説コード

UE091

JZZ627975F
201405A_1039
202405F_1047