

LIXIL

取扱説明書

エクシオール

Zima

ジーマ

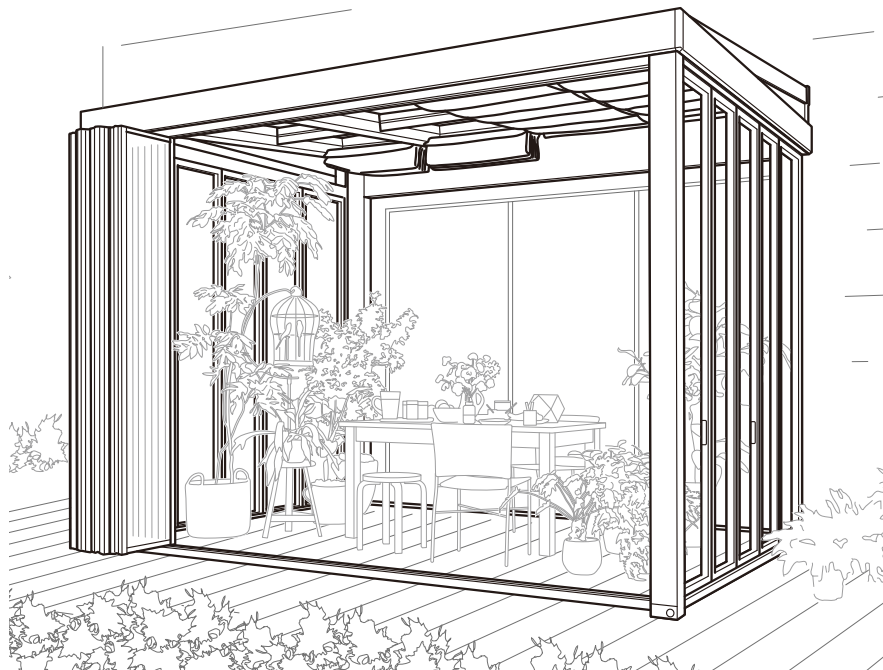

この取扱説明書の内容は、製品を安全に正しくお使いいただき、お客様の危害や損害を未然に防止するためのものです。表示記号の内容を良く理解したうえで、本書の内容（指示）にしたがってください。

⚠ 警告

取扱いを誤った場合に、使用者が死亡または重傷を負うおそれのある内容を示しています。

⚠ 注意

取扱いを誤った場合に、使用者が中・軽傷を負うおそれのある内容、または物的損害のおそれがある内容を示しています。



行なってはいけない内容です。



必ず実行していただく内容です。

お願い

取扱いを誤った場合に、製品の損傷または故障のおそれがある内容を示しています。

もくじ

ページ

安全上のご注意とお願い 13

ジーマでの楽しみかた 1

使いかた 3

● 落し棒の操作方法 3

● 折戸パネルの開閉方法 5

● 折戸パネル操作時の注意事項 5

● オプションの使いかた 7

・カーテンレール 7

・換気パネル 7

・竿掛けセットS 7

お手入れ 8

● 折戸パネル 8

● 下レール コーナー部 8

● 下レール 8

● 内面デッキ目地溝 8

(樹ら楽ステージ木彫の場合)

● 側面パネル 8

● カーテンレール 9

● LED照明 9

● 内天井 9

● 間接照明 10

● 回転ブレード 10

● 桁 11

● 雨樋 11

● パネル 11

● 外部把手 12

故障かな!?と思ったら 16

修理と保証 17

照明の仕様 18

天然木デッキの仕様 18

保証書 19

保証書付き

● 製品を安全に正しくお使いいただくために、ご使用になる前にこの取扱説明書を最後までお読みください。

お読みになったあとは、たいせつに保存してください。

保証書は「お引き渡し日、販売店名」などの記入を必ず確かめてください。

ジーマでの楽しみかた

ジーマでの楽しみかた

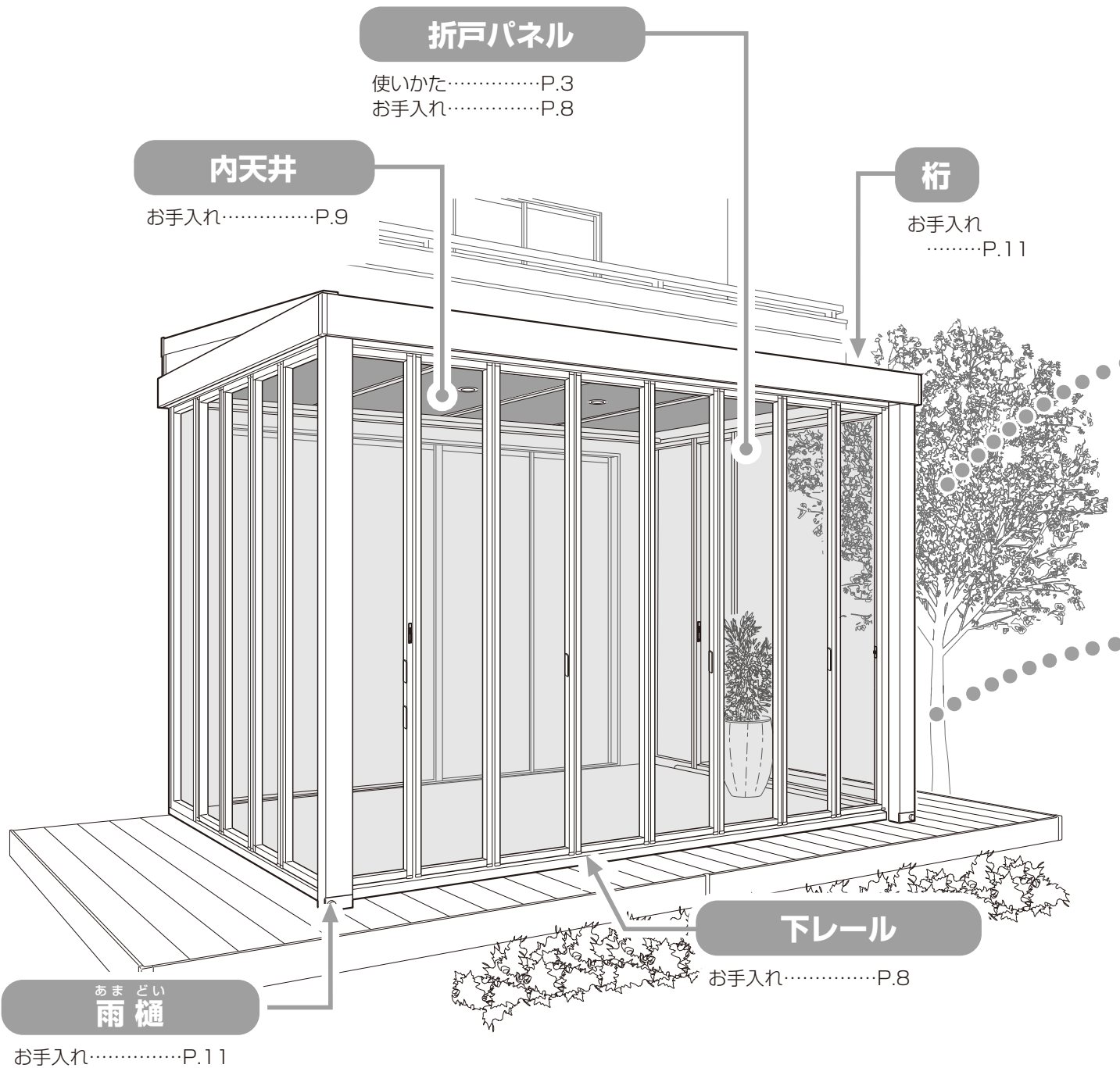

その他 オプション

●カーテンレール

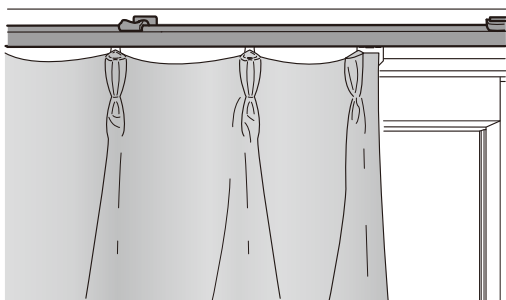

使いかた……………P.7
お手入れ……………P.9

●竿掛け S

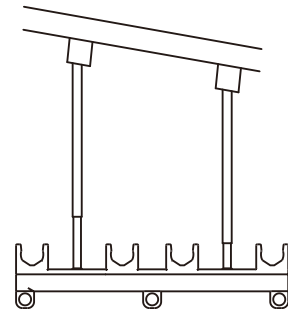

換気パネル (オプション)

使いかた………P.7

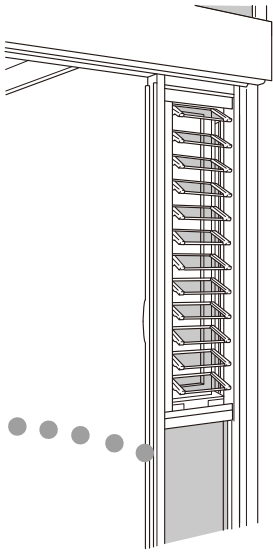

サポートフレーム (オプション)

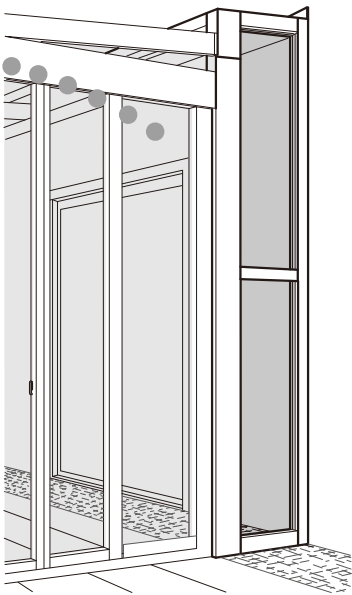

四季のスクリーンを楽しむ、わが家の軒空間。

四季が織りなす自然のスクリーンと「エクシオール ジーマ」という舞台が、家族の新たなストーリーを生み出します。

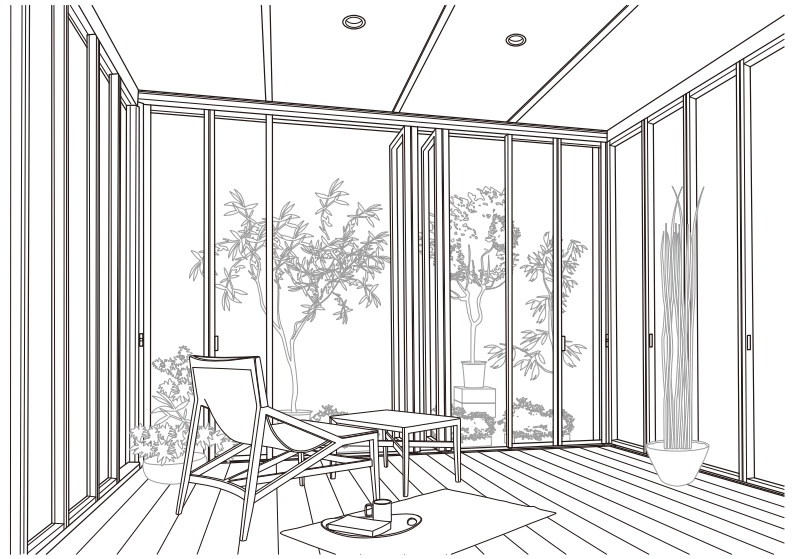

ジーマでの楽しみかた

かけがえのない自然。

かけがえのない居場所。を演出します。



その他にも…

- ・ 内部日除け
- ・ カーテンレール
- ・ 可動竿掛け
- ・ クリーンハンガー
- ・ 天然木デッキ

(別売り品)

- ・ 交換用カーテンレールランナー
- ・ 交換用日除けランナー
- ・ 日除け端部用クリップセット
- ・ 紐ストッパー

(補修品)

- ・ 補修塗料
(アルミ形材用)
- ※あやまってキズをつけたときの補修にご利用ください。

など多数オプションを取り揃えております。

落とし棒の操作方法

使
い
か
た

⚠ 注意



必ず実行

●折戸を定位置に移動してから落とし棒を固定！

- ・定位置以外で落とし棒を固定すると下レール回転ブレードが折戸からはみ出て起動し、つまづきによるケガや製品破損の原因となります。

お願い

- ・折戸パネル、側面コーナーパネルの移動はすべての落とし棒を解除した後に移動させてください。落とし棒を解除せずに移動すると、折戸パネル、落とし棒、下レール回転ブレードなどの破損の原因になります。
- ・強風時、就寝時、外出時は落とし棒を固定してください。落とし棒を固定しないと突風等による製品破損の原因となります。

室内からの落とし棒操作方法

折戸パネルを180度になるよう手前に引き込んでから操作してください。

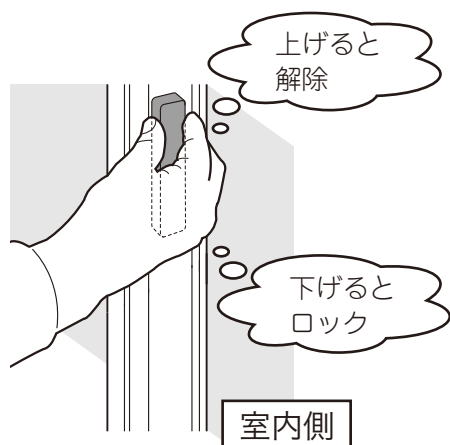

補足

取っ手を下げると落とし棒が下がり回転ブレードが上がります。

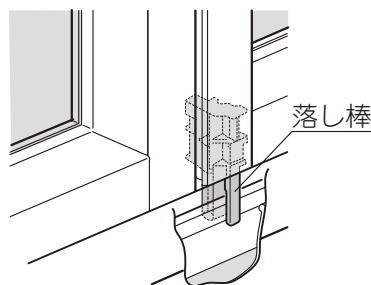

補足

- ・下レールの回転ブレードが下りている場合は落とし棒が解除されています。
- ・回転ブレードが上がっている場合、折戸パネルには密着しないことがあります。

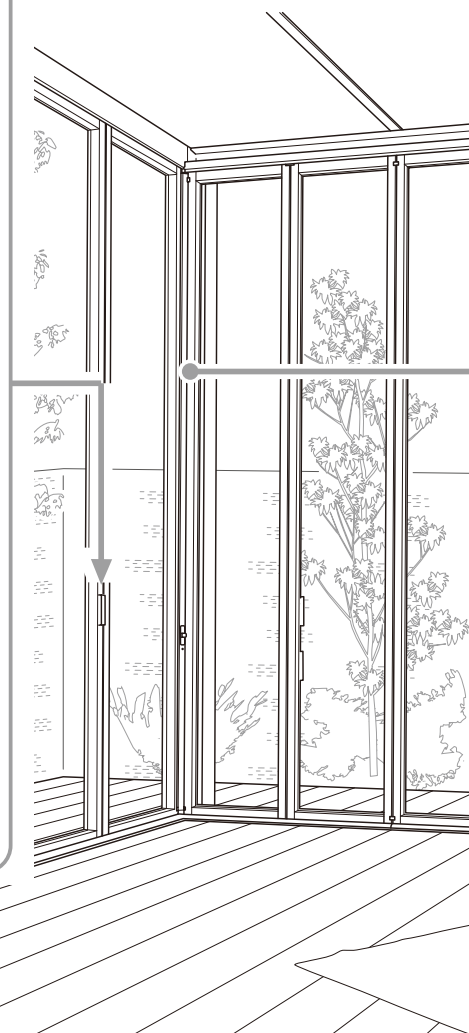
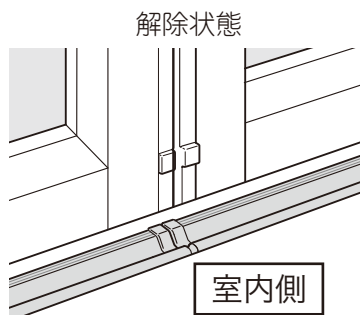
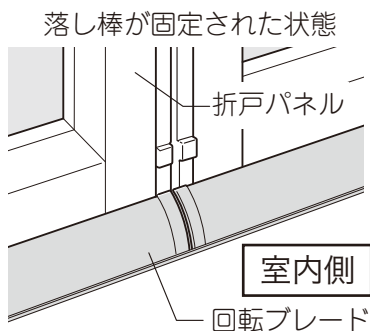

側面コーナーパネルのコーナー用落とし棒操作方法

お願い

・夜間や強風時などの戸閉の際には側面コーナーパネルの落とし棒の固定も忘れずに行なってください。

コーナー用
落とし棒取っ手

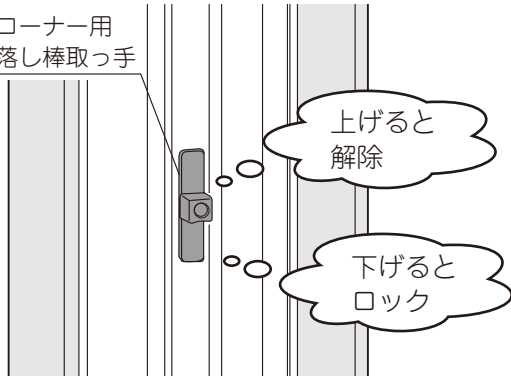

下レールの
コーナーピース

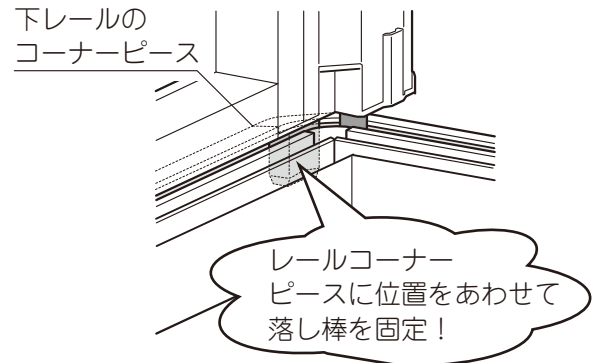

使
い
か
た

室外からの落とし棒操作方法

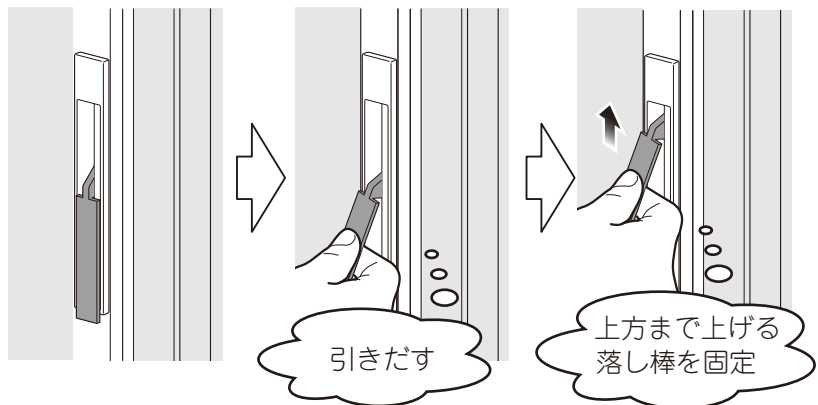

補足

室内側の取っ手の下にあるロックを下げると
室外側から落とし棒の操作ができなくなります。

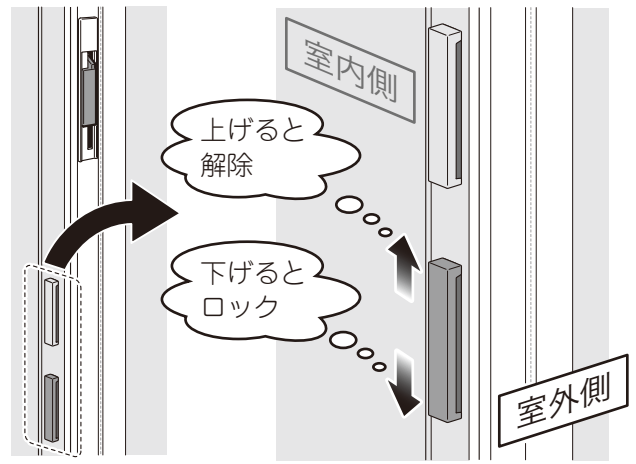

折戸パネルの開閉方法

使
い
か
た

お願い

- ・折戸パネルをたたんだり、閉じたり、移動したりする際は必ず折戸パネルと側面コーナーパネルにあるすべての落し棒を解除してください。(P.3、4参照)

パネルのたたみ方



パネルの開け方



補足

- ・約90°に折りたたむと、たたんだ状態と折戸の位置を保持する為のストッパーが起動します。開閉が多少重くなりますが、故障ではありません。

折戸パネルの移動方法

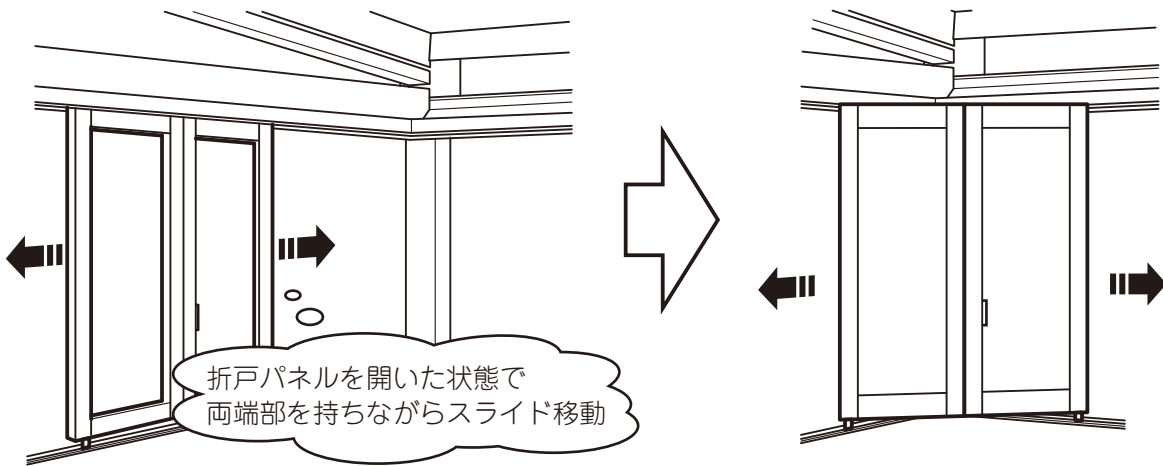

折戸パネル操作時の注意事項

⚠ 注意



必ず実行

- パネルは折りたたんだ状態で動かさない！
(180度に伸ばした状態で使用する！)
 - ・折戸パネルが動かなくなったり、製品破損の原因となります。
 - また、柱などに当たりケガをする原因になります。
- 移動、開け閉めはゆっくり両手で行なう！
 - ・折戸パネルが破損してケガをするおそれがあります。

MEMO

.....

.....

.....

.....

.....

.....

.....

.....

.....

.....

.....

オプションの使いかた

使いかた

カーテンレール (オプション) カーテンフック (市販品) の取付け

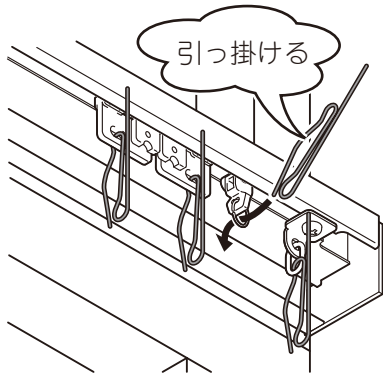

お願い

- ・分解や可動部への注油はしないでください。破損や故障の原因となりますので絶対におやめください。
- ・開閉範囲内に下記のを置かないでください。
 - ※破損の恐れのある物
 - ※動作の障害になる物
- ・強風時には「パネルを閉める」か「カーテンを全開」にしてください。

換気パネル

(オプション) 網戸のはずし方

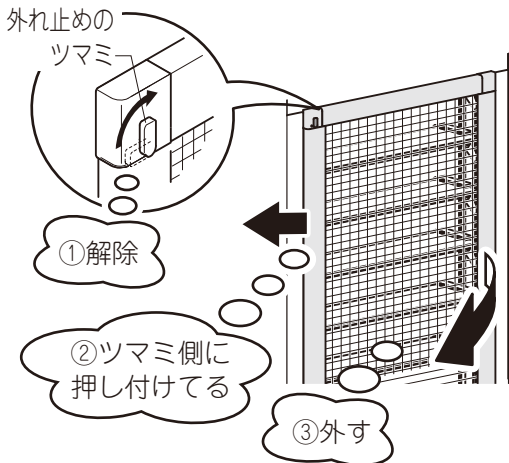

お願い

網戸を取付ける際は落下防止のため、上下の外れ止めを必ずセットしてください。

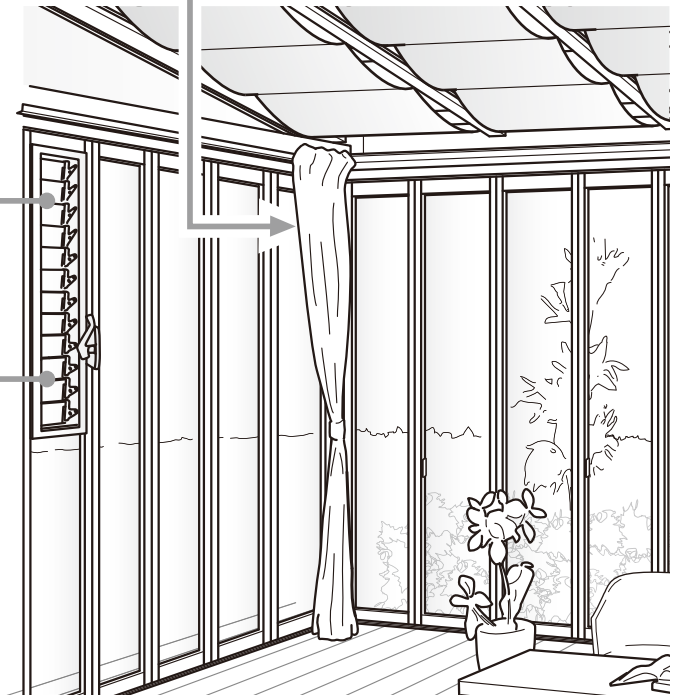

換気パネル (オプション) 操作方法



お願い

- ・閉める際は、ハンドルが動かなくなるまで閉め切ってください。
- ・ガラスルーバーが開いているとガラスが外れやすいため、外出時や就寝時はガラスを完全に閉め切ってください。

竿掛けセットS (オプション)

制限荷重について

お願い

ぶら下がったり、物干し以外での使用はしないでください。商品が破損するおそれがあります。制限荷重は物干し2本に対して50kgです。

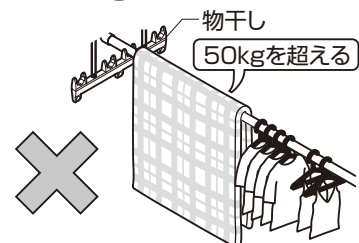

お手入れ

お願い

シリコン系潤滑剤を使用ください。シリコン系以外を使用すると、部品の破損の原因になります。

折戸パネル お手入れ：スムーズに開閉できないとき

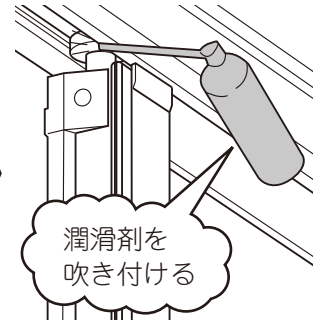
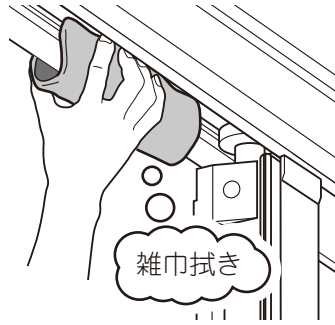
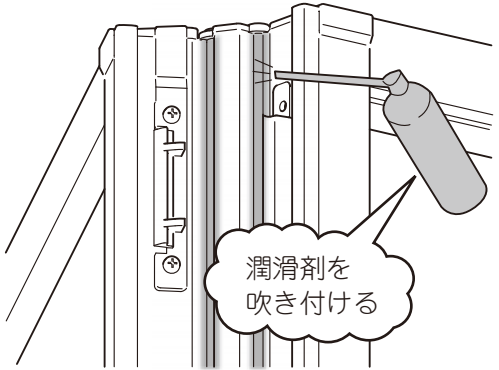

お手入れ

下レール コーナー部 お掃除

回転
ブレード

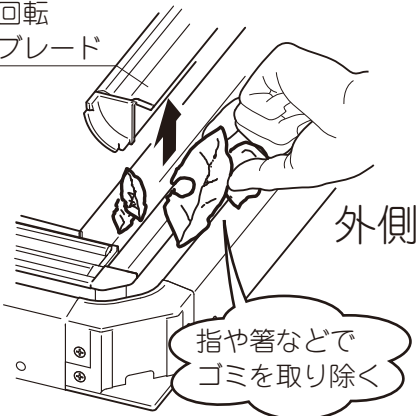

お願い

- ・回転ブレードの箇所も回転ブレードを外して定期的に清掃を行なってください。
- ・ゴミやホコリが取りづらい場合はドライバーとレンチを使用して、コーナーピースを外してください。
「レンチサイズ：M4ボルト用（7mm）」

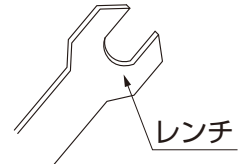
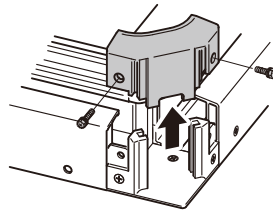

下レール お掃除

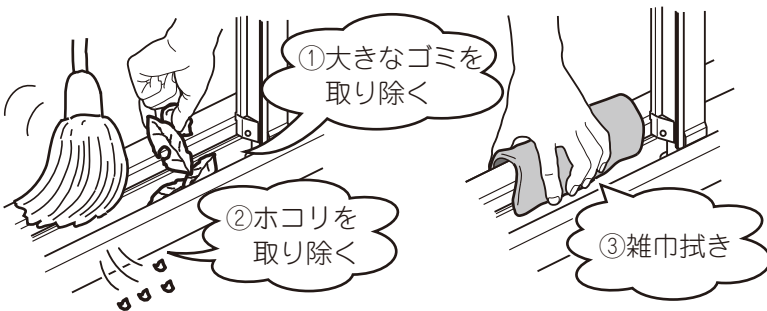

側面パネル お手入れ

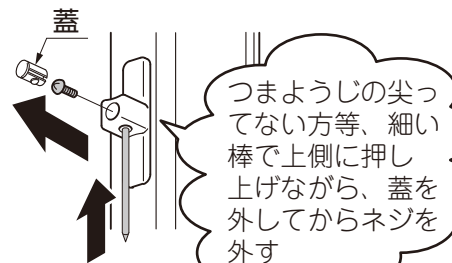

内面デッキ目地溝（樹ら楽ステージ木彫の場合） お掃除

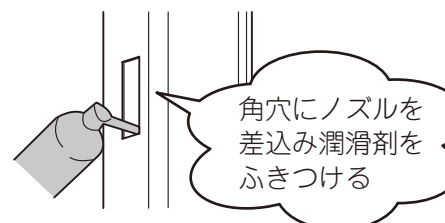
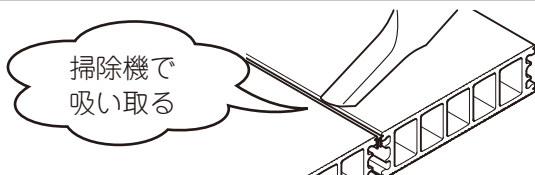

カーテンレール (オプション) ランナーの交換

新しいランナーの購入は…



にお問い合わせください。

(1) 端部ストッパーを外す ▶▶ (2) 古いランナーを外す ▶▶▶▶

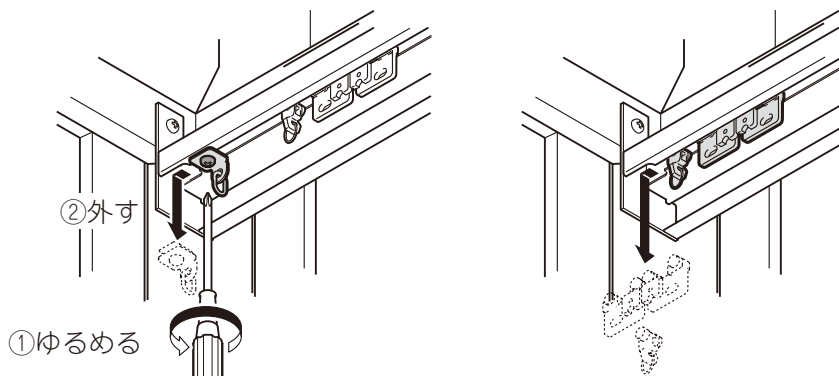

LED照明 (オプション) お掃除：半年に1回

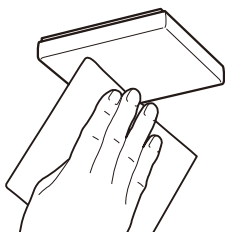

- 汚れが軽い場合…
水拭き→乾拭き
- 汚れがひどい場合…
薄めた中性洗剤で
汚れを落とす
→水洗い→乾拭き

LED照明 種類	電力
ダウンライト	DC12V AC100V
スクエアライト	DC12V

お願い シンナー、ベンジンなどの揮発性のものでも拭いたり、殺虫剤をかけないでください。変色・破損・劣化の原因になります。

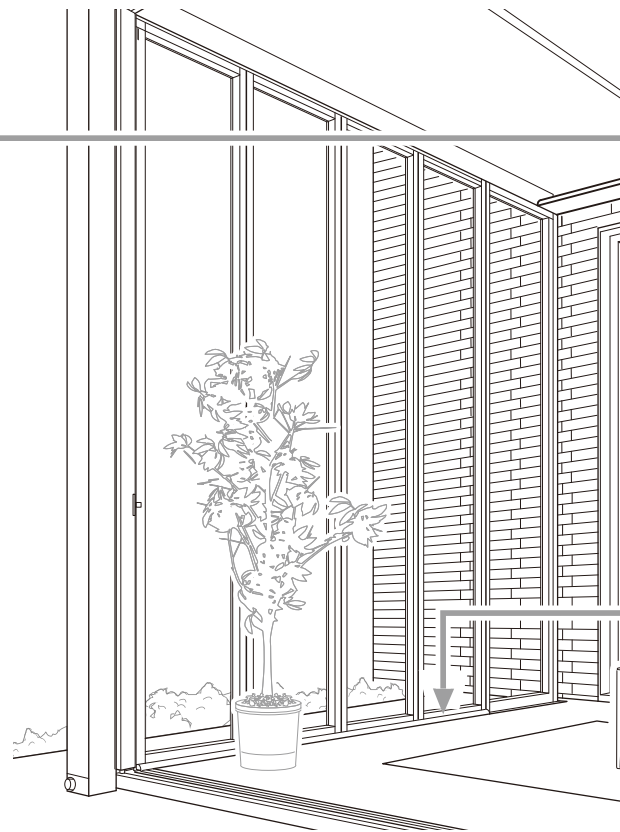

内天井 (オプション)

汚れが軽い場合…
水拭き→乾拭き

汚れがひどい場合…
薄めた中性洗剤で
汚れを落とす→
→水拭き→乾拭き

- お願い**
- ・地域、気候、使用状況などにより、内天井や屋根パネルと内天井との間に結露が発生し、内天井や内天井の前後枠から水滴が落ちることがありますので、こまめに換気をしてください。また、水垢などが残ってしまうおそれがありますので、定期的に掃除を行なってください。
 - ・水に濡らした柔らかい布で拭き取ってください。キズがついてしまう場合があります。
 - ・シンナー、ベンジンなどの有機溶剤は使わないでください。



お手入れ

桁 お掃除：定期的に

桁

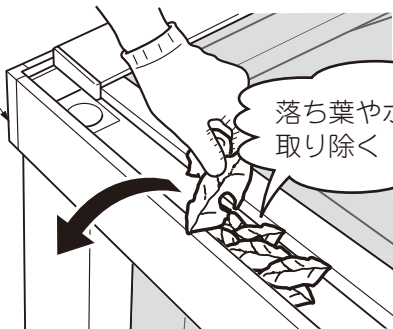

落ち葉やホコリを取り除く

お願い 桁がつまると、桁の前側から雨水があふれます。お掃除は定期的に行なってください。

あまどい
雨樋

お掃除：定期的に



ゴミやホコリをかき出す

お願い ・雨樋がつまると、雨水が排水されません。
・お掃除は雨樋排水口から市販の道具などを差込んで行なってください。

パネル

お掃除：年2～3回

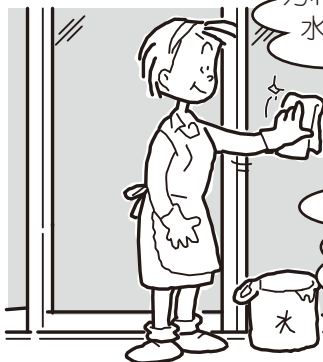

汚れが軽い場合…
水拭き→乾拭き

汚れがひどい場合…
薄めた中性洗剤で
汚れを落とす→
→水洗い→乾拭き

ガラスパネルの場合

(折戸パネル、ガラスフィックスパネル、換気パネル(ルーバー部))

お願い ・市販のガラスクリーナーを使用し、柔らかい布で拭き取ってください。

ポリカーボネートパネルの場合

(調整フィックス、サポートフレーム FIX パネル)

お願い ・水に濡らした柔らかい布で拭き取ってください。キズがついてしまう場合があります。
・シンナー、ベンジンなどの有機溶剤は使わないでください。



補足 ・ポリカーボネートはキズがつきやすいです。

・キズ防止のため、市販のポリカーボネート用のコーティング剤を使用することをおすすめします。

【外部把手交換方法】

■取外し方法 折戸パネルを折りたたみ、外部把手のツマミを上にあげた状態で作業してください。

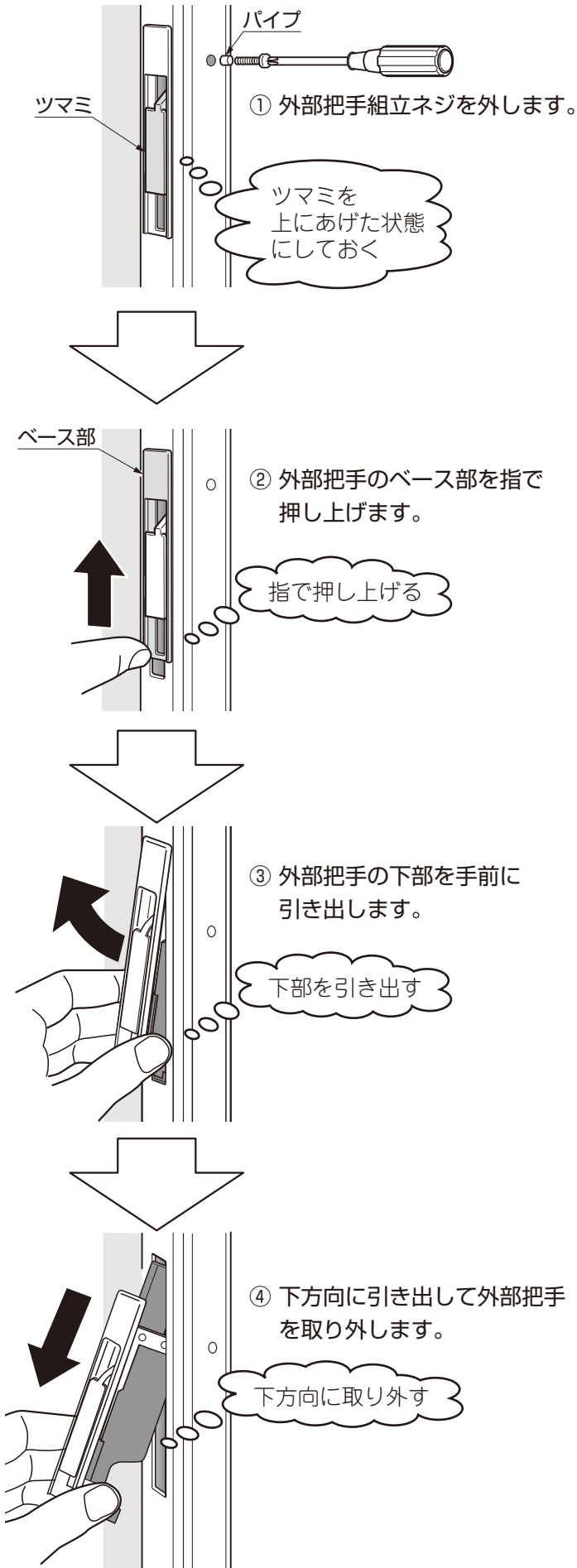

■取付け方法

内部把手を下にさげ、縦棧の切欠き穴から樹脂部品が見える状態で作業してください。

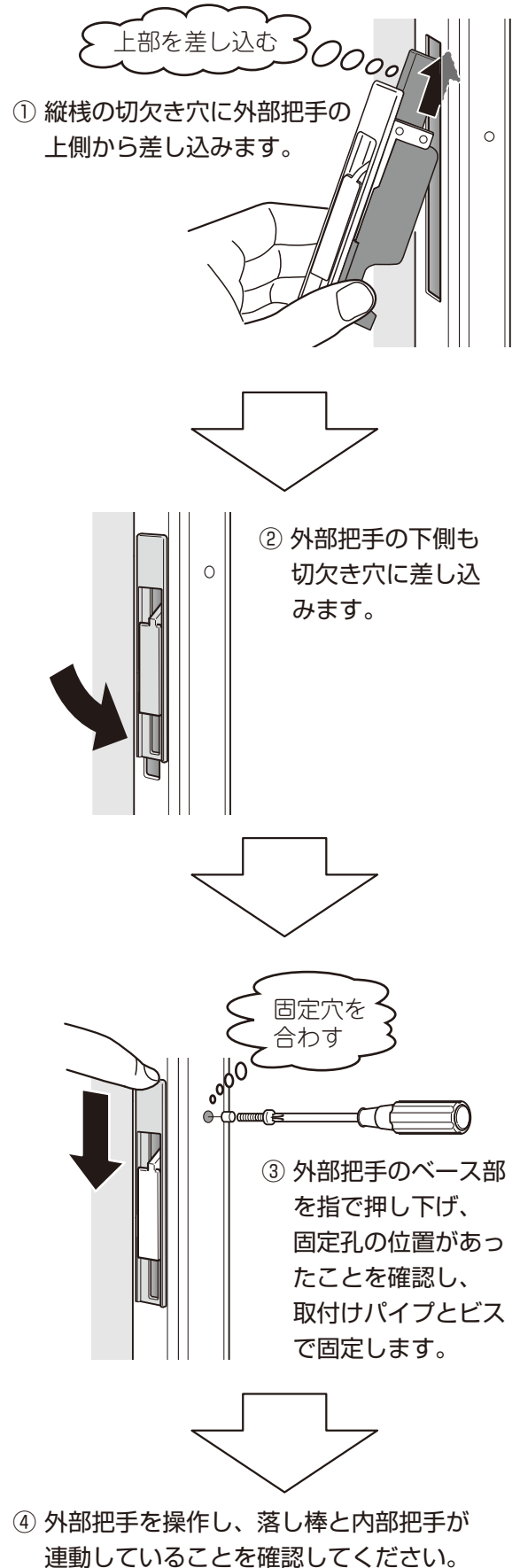

安全上のご注意とお願い

⚠ 警告 ジーマ内



- 石油暖房機を使用しない！
排気ガスによる中毒のおそれがあります。

⚠ 注意 折戸パネル/ガラスフィックスパネル



- 強風時は全閉して落し棒を固定
破損してケガをするおそれがあります。
- よりかかからない！
破損してケガをするおそれがあります。
- 開閉時は、パネルとの間に
手や指をはさまれない！
ケガをするおそれがあります。
- たたんだ状態で傾けない！

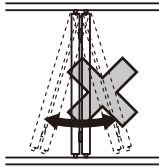

- ・破損しケガをするおそれがあります。
- ・折戸パネルが動かなくなるおそれがあります。



- 日光が反射しやすい面材(パネルなど)をご使用の場合、面材のゆがみで太陽光が集光し、光の反射が強くなる場合があります。ごくまれに、反射光が当たった個所の状況や環境により、庭の植物や人工芝などの設置物に焦げ付きや溶融が生じることがありますのでご注意ください。

お願い

- ・動かない時は操作しないでください。落し棒が落ちている時、凍結時、積雪時は無理に開閉すると破損するおそれがあります。

⚠ 注意 デッキ内



- 乳幼児を1人で遊ばせない！
折戸パネルを閉じるとパネル内の温度が上がって危険です。ジーマ内でケガをするおそれがあります。

- 可燃性製品は置かない！
日中、日差しが強いときは、破裂してケガをするおそれがあります。



- デッキの上では、必ず履き物を履いて！
日差しが強いときに裸足で歩くとやけどをするおそれがあります。

⚠ 注意 高所作業について



- 高所での作業は要注意！
踏み台や脚立を使用する際は、床が平らで安定した所に設置してください。落ちてケガをするおそれがあります。

⚠ 警告

折戸パネル/ガラスフィックスパネル



- 衝撃をあたえない
破損すると重大なケガをするおそれがあります。



警告

LED照明 (オプション)



●当社指定のトランス電源ユニットを使用する!

必ず実行

指定品以外を使用した場合、故障による感電、発火の原因になります。



禁止

●分解・改造、修理、部品交換をしない!

ケガや重大な事故の原因になります。



禁止

●配線の曲げ、引っ張りをしない!

配線が損傷し、火災や感電の原因となります。

●乗る、ぶら下がる、物を吊下げない!

ケガや器具の破損の原因になります。

●温度が高くなるものを側に置かない!

火災や故障の原因になります。

お願い

- ・照明が点灯しているときに長時間光源を見つめないでください。
- ・照明が点灯しない場合は、トランス電源ユニットの電源を切り、販売店、工事店までご相談ください。
- ・一般屋外仕様ですので、海岸隣接地帯では、塩害により短期間で錆が発生するおそれがあります。
- ・凍った状態では、正常に作動しないことがあります。
- ・温度が高くなる物をLED照明の側に置かないでください。製品故障の原因になります。
- ・農薬や殺虫剤等の薬剤を付着させないでください。配線や接続部材の異常による故障や塗装の剥離、変色などの原因になります。



注意 デッキの下



禁止

●デッキの下には入らない!

ケガをするおそれがあります。



注意

カーテンレール (オプション)



禁止

●物をのせたり、吊したりしない!

破損してケガをするおそれがあります。

●乗ったり、ぶらさがったりしない

落下してケガをするおそれがあります。



必ず実行

●カーテンのヒモ (タッセル) は1m以上の高さにて取付けて!

ヒモが首や体に巻き付き、思わぬケガをするおそれがあります。

●カーテンの重さは、カーテンレール100cmあたり2kg以内の物を!

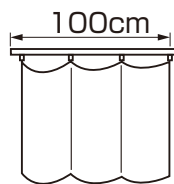

2kg以内

破損してケガをするおそれがあります。

安全上のご注意とお願い

⚠ 注意

ジーマ全般について

- 製品の分解や改造は絶対にしないでください。製品の性能を低下させるおそれがあります。
- 錠は分解、改造しないでください。中の部品が飛び出して思わぬケガをしたり、正しく組立て直すことができなくなります。

お願い

- ・雪下ろしの際は、金属スコップなどを使用しないでください。屋根材が割れたり、キズがつく原因になります。
- ・積雪時は柱付近のパネルから出入りしてください。積雪量により間口中央部分のパネル開閉がしにくくなる場合があります。
- ・パネルの近くに物を吊さないでください。強風時および開閉時にパネルに当たり、破損の原因になります。
- ・デッキ上、ジーマ内で暖房器具、バーベキューコンロを使用しないでください。部材・屋根材・ポリカパネルが変形・破損・変色するおそれがあります。
- ・内部日除けの近くで火を燃やしたり、加熱しないでください。内部日除けが溶けたり変形するおそれがあります。
- ・ジーマの中に入れた電気製品やソファ等々は、日当たりの良い場所では「日焼け」により、色あせ等を起こすことがありますので、注意してください。
- ・ジーマは家屋のような水密性、気密性は考慮しておりませんので居室としては使用しないでください。また、結露水が落水することもありますので、ジーマ内で使用するファニチャー・電気製品は性能を確認したうえで使用してください。
- ・下レールをけとばしたり、踏みつけたりしないでください。変形すると、折戸パネルの開閉ができなくなります。
- ・雨が降っている時は、折戸パネルを閉めてください。雨の日折戸パネルを折りたたんだ状態のまま放置すると、折戸パネル内部に水がたまり、作動不良の原因になります。
- ・グレーチングに強い衝撃を与えないでください。部材が変形・破損するおそれがあります。
- ・樹脂部品は材質上の特性により、同じ色呼称でも色味が異なる場合があります。

⚠ 注意

屋根の上



禁止

- 屋根の上に「乗らない!」「載せない!」柱にぶらさがらない!

落ちてケガをするおそれがあります。



必ず実行

- 積雪時には下記を目安に雪下ろし!

- ・一般地域用 (600N用) は20cm (※)
- ・積雪地域用 (1500N用) は50cm (※)
- ・積雪地域用 (3000N用) は100cm (※)

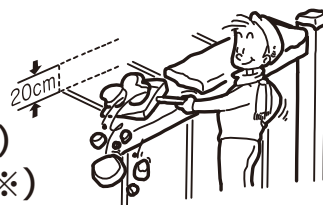

※積雪量は1cmあたり30N/m² (比重0.3) にて算出しています。

※地域、気象条件により単位量が異なりますのでご注意ください。

※柱に貼付けてある雪下ろしシールをご確認ください。

屋根材が雪の重さで破損してケガをするおそれがあります。

地域・気象条件により雪の比重が異なりますので早めの雪下ろしをおすすめします。

故障かな!? と思ったら

●製品に異常が生じたときは、使用を中止し、お買い上げの販売店にご連絡ください。

事前にお調べください

このようなとき	点 検	処 置
折戸パネルがスムーズに開閉しない	下レールの溝内にゴミや小石などありませんか	下レール溝内を清掃してください 「お手入れ (P.8)」参照
	上ローラー・パネルの滑りが悪くありませんか?	上ローラー・折戸パネルに潤滑剤を吹付けてください 「お手入れ (P.8)」参照
	積雪量が20cmを超えていませんか (積雪地仕様は仕様に合わせて50cmもしくは100cm)	雪下ろしをしてください 「安全上のご注意とお願い (P.15)」参照
桁先から雨水が垂れる	雨樋が枯葉などでつまっていませんか?	雨樋を清掃してください 「お手入れ (P.11)」参照
カーテンがスムーズに開閉しない	ランナーに異常が生じていませんか	お買い上げいただいた販売店にご相談ください。
カーテンが落ちた	端部ストッパーが外れていませんか	取付ける前の種類に応じた取付け方で取付けてください。
下レール回転ブレードが起動しない折戸パネルがある	折戸パネルの落とし棒がしっかりおりてますか	下りていない折戸パネルを再度開け閉めしてください。
外部把手が動かない	つまみが破損していませんか?	お買い上げいただいた販売店にご相談ください。 「外部把手交換方法 (P.12)」参照
落とし棒操作がかたい	落とし棒操作の時に折戸パネルが180度の状態になっていますか?	折戸パネルを手前に引き込んでから落とし棒操作をしてください。 「落とし棒の操作方法 (P.3)」参照

それでも直らないときは……

●お買い上げの販売店（工事店）または「お客さま相談センター」にお問い合わせください。

故障かな!? と思ったら

(1) 保証書について

- 保証書は必ず施工店名、施工日などの所定事項を確かめて施工店からお受け取りください。
- 保証書記載内容を確認のうえ、大切に保管してください。

(2) 保証期間

お願い

- 保証期間内でも有料になることがありますので、保証書をよくお読みください。

施工完了日(お引渡し日)	1年	2年
電装部品	無料	有料
電装部品以外	無料	有料

(3) 修理について

- 製品に異常が生じたときは使用を中止し、お買い上げの販売店(工事店)にご連絡ください。
- 修理を依頼されるときは、下記のことをお知らせください。

故障の状況	できるだけ詳しく	ご氏名	
製品名		ご住所	
施工日	年 月 日	電話番号	
施工店名		その他	

- 消耗品は寿命があり、有償保証となります。

(4) 点検および修理料金のしくみ

- 修理料金は技術料、部品代、出張料などで構成されています。
 - ・技術料は、点検および故障個所の修理および部品交換、調整などの作業にかかる費用です。
 - ・部品代は、修理に使用した部品代です。
 - ・出張料は、修理士を派遣する場合の費用です。なお修理により交換した部品、製品は、特段のお申し出がない場合は当社にて引き取らせていただきます。

(5) 交換用部品について

- お客様ご自身でお取替えいただける部品については、ホームページよりご注文いただけます。
リクシルストア <https://store.lixil.co.jp/>
掲載のない部品につきましては、お求めの取扱い店又は当社お客様相談センター ☎0120-126-001
にご連絡ください。

照明の仕様

(1) LED ダウンライト

仕様電圧	DC12V
消費電力	1.2W(1灯当たり)
LED	電球色(2700K)

(2) LED ダウンライト

仕様電圧	AC100V
消費電力	5.7W(1灯当たり)
LED	電球色(2700K)

(3) LED スクエアライト

仕様電圧	DC12V
消費電力	2.3W(1灯当たり)
LED	電球色(3000K)

(4) 間接照明

仕様電圧	DC12V
消費電力	7.2W
LED	電球色 27個(3100K)

<12V照明についての補足>

- 1日10時間点灯した場合、この器具の光束維持率70%、推定時間は40,000時間です。
(LED照明器具では寿命を、光束が初期値の70%に減少するまでの点灯時間と定めています。)
- LED製品の特性上、同一品番商品でも商品ごとに発光色や明るさにバラつきがある場合があります。また、経年変化によるそれらの減退率にもバラつきがありますので、あらかじめご了承ください。
- 照明器具には寿命があります。標準条件※で使用した場合、設置後10年を過ぎると、外観に異常がなくても内部部品の劣化が進行していますので、照明器具の点検、交換をお勧めします。
※周囲温度30℃、年間3000時間点灯の場合(周囲温度が高い場合や、点灯時間が長い場合は寿命が短くなります。)(JIS C8105-1 解説による)
- 光源・電球のみ交換はできません。ご了承ください。

天然木デッキの仕様

<仕様>

- 床材の色や模様は一枚ごとに違いがあります。天然木ならではの木肌感・木目・色調違いをお楽しみください。
- 節は、さまざまな数・形状のものが納入されます。(納入品は未塗装です)
- 木材保護塗料は、湿気の出入りを妨げない塗料をご使用ください。
当社推奨の塗料はオスモ&エーデル(株)のオスモカラー(ウツドステインプロテクター)です。
- 防蟻剤をご使用の場合は、防蟻剤メーカーへヒノキ材料への適性をご確認の上ご使用ください。
防蟻剤で、ヒノキ本来の香りが阻害される場合があります。
- 天然木は湿気の出入りがあります。ペンキやニス・ワックスなどのご使用はおやめください。
ご使用時は塗料メーカーにご確認の上ご使用ください。
- 多湿の環境は避けご使用ください。腐れやシミの原因になります。
雨季などは予期せず湿気が多い環境下になる場合があります。腐朽防止のため定期的なチェックをお願い致します。水や汚れは、すみやかに拭き取ってください。腐りやシミの原因になります。
- 天然木のため、ヤニが発生する場合があります。ご了承ください。
- 防虫処理はしていません。飛来した虫で、虫害が発生する場合があります。

<使い方>

- 床にものを置くと、その部分のみ日焼けしなく、ものを置かない場所との色の差がくっきり分かります。
ものを置く場合は、均一な風合いをだすため、移動させてお使いいただくことをお勧め致します。
- 降雨時は折戸を閉め、デッキが濡れない様にしてください。
- 水気を含んだもの(土・プランターなど)を直接置かないでください。腐りやシミの原因になります。
- たばこの火などを落とさないようにご注意ください。火災の恐れがあります。

<お手入れ>

- 汚れやシミがついた場合は、市販のメラミンスポンジなどでこすると落ちる場合があります。
- ひどい汚れやシミの場合は、サンドペーパーの細かい目のもので、試しながら少しずつ表面を削ってください。
※削り跡は、材料内部の色が出てしまいます、木材保護塗料などで補修お願い致します。
- 水拭きはおやめください。乾いたぞうきんで、拭いてください。
- 自然にササクレなどが発生する場合があります。取り除いていただき、ケガをしないようにご使用ください。
- 化学雑巾・モップのご使用はおやめください。添加されている化学物質が経年で変色をおこす場合があります。
- 経年変化により木材がやせ、ネジが緩むことがあります。定期的に増し締めしてください。

エクシオール ジーマ 保証書

製造No. (商品名シールNo.)		
保 証 期 間	対 象 部 品	期 間 (お引渡し日より)
	本 体	2 ヶ 年
	但し電装部品	1 ヶ 年
お引渡し日	年 月 日	
お 客 様	ご住所	
	お名前	様
	電 話	()

本書はお引渡し日から左記期間中故障が発生した場合には、本書記載内容で無料修理を行うことをお約束するものです。詳細は下記記載内容をご参照ください。
※お引渡し日、お客様名、施工店名及び製造No.が不明の場合は、保証しかねますので施工店に必要事項の記入をご依頼ください。又本書は再発行致しませんので大切に保管してください。

施 工 店	住所・店名	(印)
	電 話 ()	

株式会社 LIXIL

- 1. 保証者**
株式会社LIXIL
- 2. 保証の対象者**
当該商品の所有者
- 3. 対象商品**
LIXILブランドで発売しているエクステリア商品、ガーデンリビング ファニチャー&グッズ商品
- 4. 保証内容**
取扱い説明書・表示ラベルまたはその他の注意書きに基づく適正なご使用状態で、保証期間内に発生した不具合については、下記に例示する免責事項を除き、無料修理いたします。
- 5. 保証期間**
当該商品の施工完了日(お引き渡し日※)から起算して2年間。(電装部品及び木製部品については1年間。ラッピングシートの“浮き”や“はがれ”およびそれに伴う“著しい変色”については5年間。)ただし、施工を伴わない商品及びガーデンリビング ファニチャー&グッズ商品についてはご購入された日から起算して1年間。
※注) 新築分譲住宅の場合は、建築主さまへの引渡し日。
- 6. 品質保証の免責事項**
保証期間内でも、次の様な場合には有料修理となります。
 - ① 当社の手配によらない第三者の加工、組立て、施工(基礎工事、取付工事、シーリング工事、電気工事など)、管理、メンテナンスなどの不備に起因する不具合(海砂や急結剤を使用したモルタルによる腐食、中性洗剤以外のクリーニング剤を使用したことによる変色、腐食、基礎寸法や取り付け寸法違いなどによる性能低下、工事中の養生不良による変色や腐食など)。
 - ② 取扱い説明書や表示ラベル、カタログなどに記載された使用方法からの逸脱及び適切な維持管理を行わなかったことなどに起因する不具合(例えば、雪下ろしや操作上の注意などの注意シール内容の不励行による破損など)。
 - ③ 表示された商品の性能を超えた性能を必要とする地域や場所に取り付けられた場合の不具合(例えば、積雪強度、耐風圧強度、寒冷地での作動性や凍結に起因する不具合など)。
 - ④ 建築躯体の変形など商品以外の不具合に起因する商品の不具合。

- ⑤ 商品又は部品の経年変化(使用に伴う消耗・摩耗など。木製品のささくれ、ヒビ割れ、変色、ネジ、ボルトの緩みや釘の浮きなど)や経年劣化(樹脂部分の変質・変色など)またはこれらに伴う不具合、および電池・電球などの消耗品の損傷や故障。
- ⑥ 商品又は部品の材料特性に伴う現象(例えば、木製品の反り、干割れ、色あせ、目目違い、節抜け、樹脂のじみ出しなど)。
- ⑦ 自然現象や住環境に起因する結露などに起因する不具合(例えば、結露による凍結、サビ、カビ発生など)。
- ⑧ 環境が特に悪い地域又は場所に取り付けられたことに起因する腐食及び不具合(例えば、海岸地帯での塩害や大気中の砂塵・煤煙・金属粉・亜硫酸ガス・アンモニア・車や給湯器などの排気ガスが付着して起る腐食や塗装はく離、異常な高温・低温・多湿による不具合、軟弱地盤による沈下や、倒壊など)。
- ⑨ 天災その他の不可抗力(例えば、暴風、豪雨、洪水、高潮、地震、地盤沈下、落雷、火災など)により商品の性能を超える事態が発生した場合の不具合。
- ⑩ 実用化されている技術では予測不可能な現象またはこれが原因で生じた不具合。
- ⑪ 犬、猫、鳥、ねずみ、虫などの小動物の害、またはつるや根などの植物の害、またはそれに関する不具合。
- ⑫ 所有者様や第三者による不当な修理や改造(必要部品の取り外し含む)に起因する不具合。
- ⑬ 本来の使用目的以外の用途に使用された場合の不具合、又は使用目的と異なる使用方法による場合の不具合。
- ⑭ 犯罪などの不法な行為に起因する破損や不具合および盗難。

※保証期間経過後の修理・交換などは有料といたします。
※本書によって、お客様の法律上の権利を制限するものではありませんので、保証期間経過後の修理についてご不明の場合は、最寄りの当社支店・営業所・お客さま相談センターにお問い合わせください。
※本商品保証は日本国内においてのみ有効です。
(This warranty is availed only in Japan.)

※当社の商品に関し、上記に記載の保証期間、保証内容の範囲において無料修理を行うことをお約束するものです。
※保証期間中に故障・損傷などの不具合が発生した場合には、お取り扱いの施工店、工務店、販売店に修理を依頼してください。当社支店・営業所、お客さま相談センターにてご相談を承ります。

会社や商品についての情報のご確認は、LIXILオフィシャルサイトまで
<https://www.lixil.co.jp/>

※ショールームの所在地、カタログの閲覧・請求、図面・CADデータなどの各種情報は、上記オフィシャルサイトからご確認ください。

困った場合の対処(商品二次元バーコード情報)

商品にある二次元バーコードを読み取ると商品情報が閲覧できます。

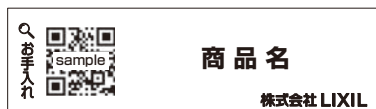

※商品の特性上二次元バーコードが貼られていない商品もあります。

商品についてのお問い合わせ・部品のご購入は、お客さま相談センターまで

受付時間/月～金 9:00～18:00 土・日・祝日 9:00～17:00(ゴールデンウィーク、夏期休暇、年末年始等を除く)

TEL. ☎0120-126-001

修理のご依頼は、LIXIL修理受付センターまで

受付時間/月～金 9:00～18:00(祝日、年末年始、夏期休暇等を除く)

TEL. ☎0120-413-433

<https://www.lixil.co.jp/support/>

当社は、当社取扱商品のユーザーさまおよび流通業者さま等の個人情報を商品納入にあたって取得し、将来にわたる品質保証、メンテナンス、その他当社の「個人情報保護方針」に記載の目的のために利用させていただきます。個人情報の取り扱いについての詳細は、当社オフィシャルサイトの「個人情報保護方針」をご覧ください。

取説コード

UE099

JZZ631776D
201609A_1049
202405E_1047