





柱付け物干し

このたびは、当社製品をお買いあげいただきましてまことにありがとうございます。
製品を安全に正しく施工していただき、施主様等の危害や損害を未然に防止するためにも、各種表示記号の内容を良く理解したうえで、本書の内容および指示にしたがってください。



■本書の見かた

この取付説明書では、以下のような記号、記載、アイコンを使用しています。

安全に関する記号と説明

-  **警告** ・取扱いを誤った場合に使用者が死亡または重傷を負うおそれのある内容を示します。
-  **注意** ・取扱いを誤った場合に、使用者が中・軽傷を負うおそれのある内容、または物的損害のおそれがある内容を示します。

情報に関する記号と説明



-  **お願い** ・取付手順で、特に注意して作業をしていただきたいことを示しています。
・守っていただかないと組付けができない内容、または製品全体に後々不具合が発生するおそれのある内容を示しています。
-  **補足** ・説明の内容で知っておくと便利なことを示しています。

ネジ等の締結部品の記号

ネジやナット等の締結部品を記号で示しています。(例：1-1、1-2、2-3等)
締結部品の種類は「**梱包明細表**」を参照してください。

※製品破損、倒壊による人への危害・物的損害が想定されますので、下記事項をお守りください。

□施工の前に

-  **注意** ●製品の施工には、危険を伴う場合がありますので、必ず専門の工事業者による施工をお願いします。
-  **お願い** ●正しく施工、組付けをするために、施工前に必ず取付説明書をお読みください。
●製品の施工については、必ず取付説明書にしたがってください。
●梱包明細表で必要な部材、部品が揃っているか確認してください。
●物干し以外の取付けは、各カーポート本体に同梱の取付説明書にしたがってください。

□ 施工上のご注意

! 注意

- 製品の改造は絶対にしないでください。
- 施工終了後は、ボルト、ネジなどにゆるみがないか確認してください。
- 製品の強度低下、またはケガの原因になりますので、ボルト、ネジは弊社純正品の規定本数を使い、下記の推奨締め付けトルクで固定した後にゆるみがないか確認してください。
※M8ボルト：20.0N・m±0.5N・m(200±5kgf・cm)

📍 お願い

- 製品についた汚れは取除き、誤ってキズをつけた場合は補修塗料で補修してください。
- 施工工事にあたっては、安全に施工を行なってください。
※作業服および保護具（保護帽、安全带、眼、耳、手、足の保護具）を正しく使用してください。
※作業場所の整理整頓を行なうとともに、安全確保を行なってください。
特に高所作業での安全確保、倒壊防止、照明による照度の確保など。
- ※器具、工具、保護具などの機能を確認し、使用してください。
- ※作業は、相互の作業と各作業工程を考慮して進めてください。免許、技能講習、特別教育が必要な作業は、有資格者が行なってください。
- ※作業者が相互に安全確認を行なってください。健康状態を十分確認し、健康管理を実施してください。
- ※万が一、事故が発生した際には、直ちに手当てを行ない、救助を第一に心がけてください。

□ 施工の後に

! 注意

- ボルト、ネジを増し締めしてください。

— 施工チェックポイント —

重要

- 組立施工時、下記項目を確認し、確実に施工されていることを確認してください。
- 正しい取付けをしなかった場合、使用者がケガを負うおそれがあります。

チェック

- ①施工完了後、ネジ・ボルトの締め忘れが無い確認
- 柱・梁のボルトと、前枠・後枠と梁を取付けているネジに緩みがないか確認してください。

梱包明細表

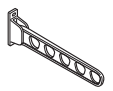
【1】物干しセット（標準）			
名称	略図	員数	
		1本入り	2本入り
物干し（標準）		1	2

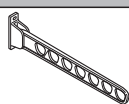
【2】物干しセット（ロング）			
名称	略図	員数	
		1本入り	2本入り
物干し（ロング）		1	2

【3】物干し取付け部品セット			
名称	略図	員数	
		柱厚125	柱厚140
柱付け物干しプレート		1	1
歪み防止パイプ(125用)		2	—
歪み防止パイプ(140用)		—	2
【3-1】M8×150六角ボルト		2	—
【3-2】M8×165六角ボルト		—	2
【3-3】M8用平座金		6	6
【3-4】M8用バネ座金		4	4
【3-5】M8用袋ナット		2	2
取付説明書(EXM-019)	—	1	1

1 納まり図

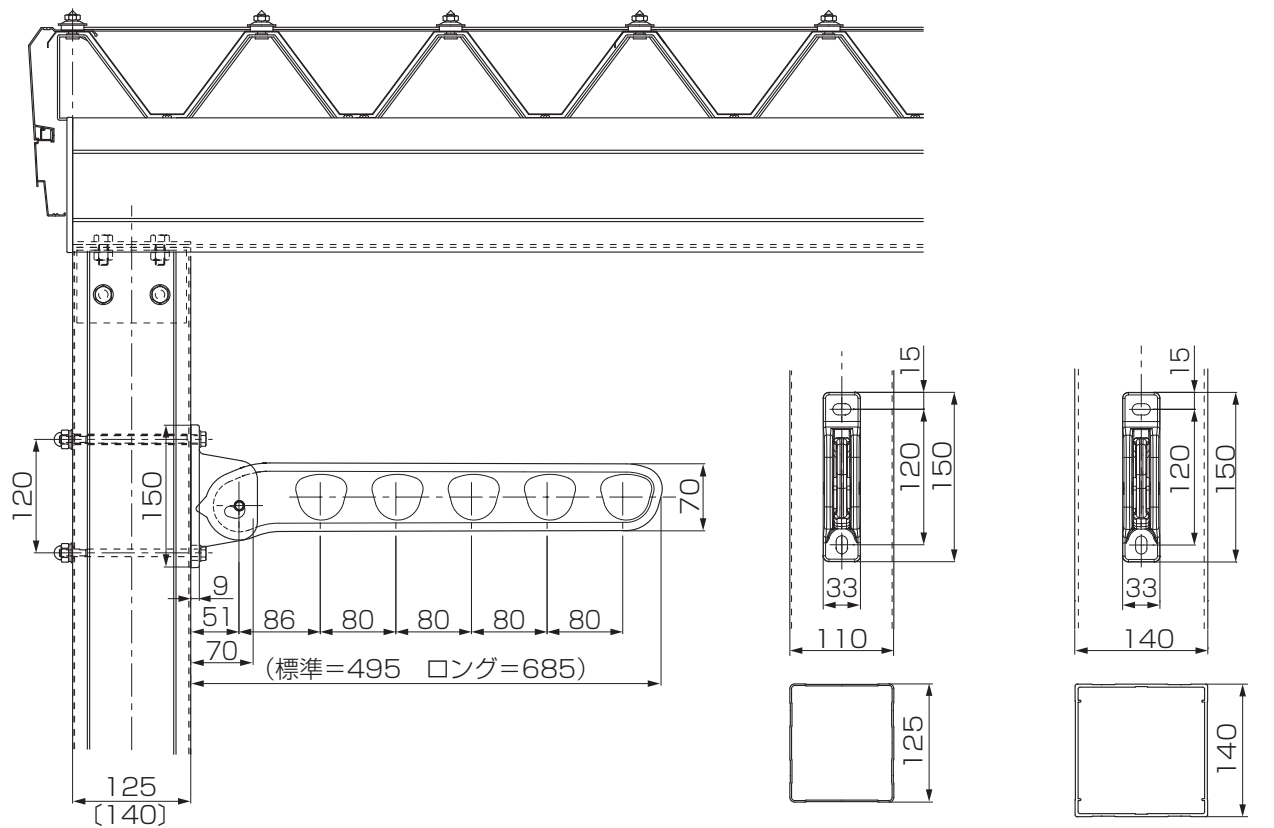

[]: 梁幅150用柱の場合

【梁幅120用柱】

【梁幅150用柱】

2 姿図

2-1 標準タイプ

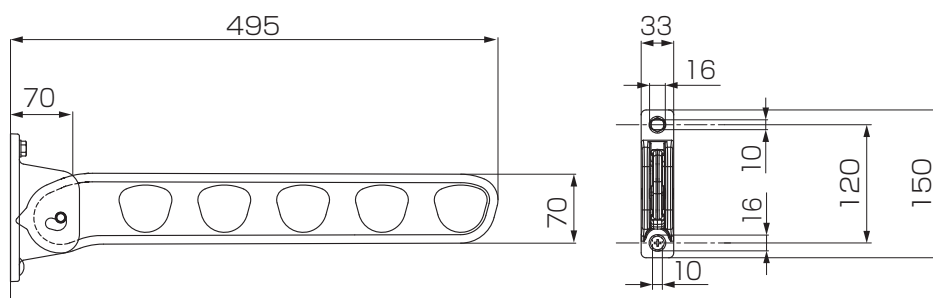

2-2 ロングタイプ

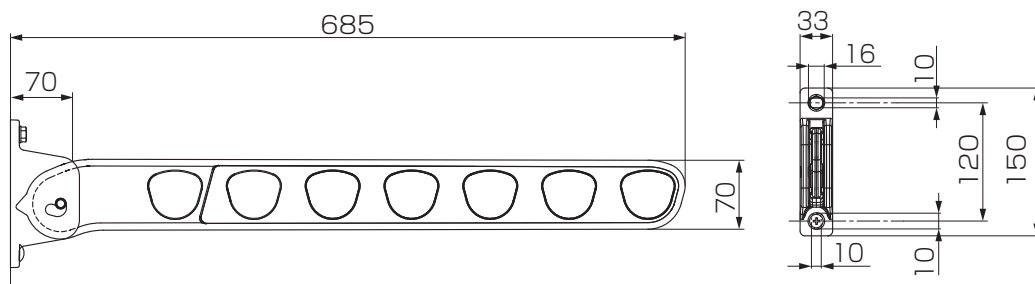

3 取付け方法

3-1 物干しの取付け

- 1: 柱にφ12の貫通穴加工
- 2: 歪み防止パイプを柱に挿入
- 3: 壁付け物干しを柱に【3-1】、【3-3】、【3-4】、【3-5】で取付け

補足 1

- 歪み防止パイプが140用の場合は【3-2】M8×165六角ボルトで取付けてください。

