



## ●取付けされる方に必ずお渡しください。掲載番号順に施工してください。

## 保管・施工前のお願い

- 取付け後の損傷は免責となるため、開梱時に必ず検品をしてください。  
製品に不具合があった場合は、取付け前にお買い求め店までご連絡ください。
- 本製品は、ソリ・ねじれ防止のため以下の場所には置かないでください。  
(直射日光が当たる・昼夜で温度差が激しい・湿気が多い)
- 立て置きでの長期保管は、ソリ・ねじれが起きるので、寝かせた状態にしてください。
- 酸性・アルカリ性の洗剤やシンナーなどの溶剤でふかないでください。変色・変質の原因となります。
- 製品は、屋内用のため以下の場所には使用しないでください。  
(湿気が多い・雨の吹込みを受ける・浴室など水気がある)

※下記内容は重要事項ですので必ず点検してください。

No.	チェック内容	
1	ライン幅木(樹脂)は、壁紙施工後に張付けしましたか?	<input type="checkbox"/>
2	ライン幅木(樹脂)の張付けには、ソフト幅木用接着剤※を使用しましたか? ※ビニル共重合系溶剤形接着剤 (JIS A 5536 認定品)	<input type="checkbox"/>

## ■部品・部材の明細

ライン幅木(樹脂)			
断面図	長さ	本数	
	2000	10本	

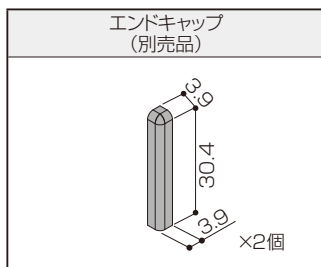
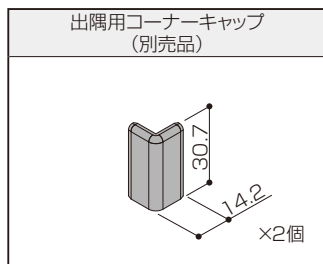
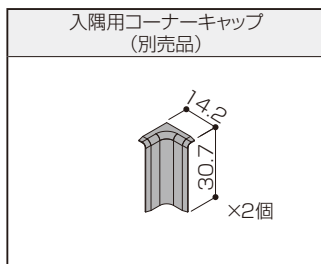

このマンガはフィクションです。実在の人物や団体などとは関係ありません。

ライン幅木(樹脂)  
取付け方法

## 1 幅木の施工

### 幅木施工上のお願い

- 幅木のはがれの原因となるため、以下を守ってください。
  - ・ 壁紙施工後に壁紙の上に張付けてください。
  - ・ 接着剤は必ずソフト幅木用接着剤のビニル共重合系溶剤形接着剤 (JIS A 5536 認定品) を使用してください。
- 幅木をきれいに切断するために以下をお守りください。
  - ・ 軟材カットはさみ・丸のこをお使いください。
  - ・ 丸のこを使う場合、当て木ではさみ切断してください。
  - ・ カッターは使わないでください。
- ねじれて施工しにくい時は、熱風器で温めながら、へらなどで押さえてください。

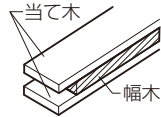

- ① 幅木を取付ける壁面の長さ・納まりに合わせて切断してください。

#### 入隅部

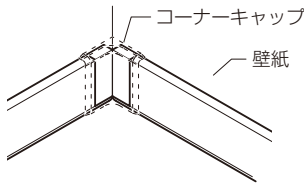

#### 出隅部

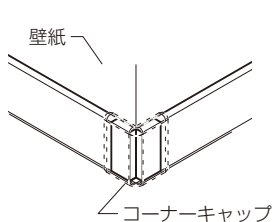

#### 端部

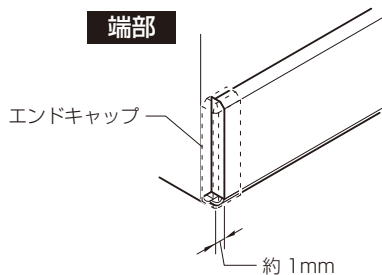

- ② 幅木を取付ける壁面にまんべんなく接着剤を塗布し張付けてください。

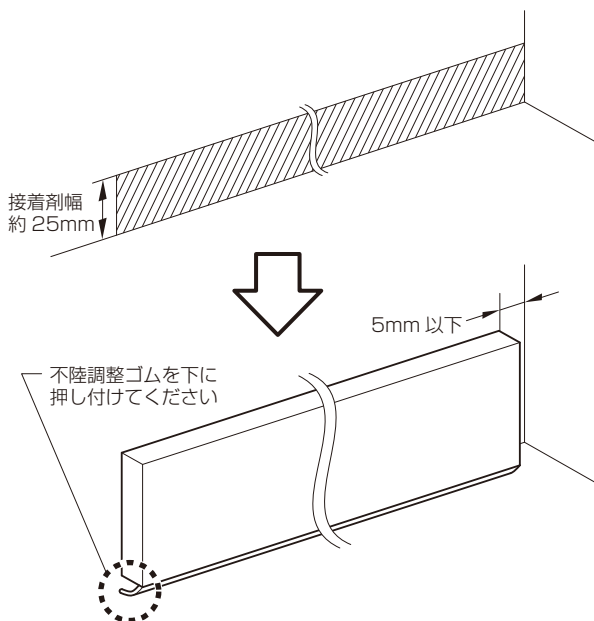

## 2 キャップの取付け

### キャップ取付け上のおお願い

- キャップがはがれる原因となるため、以下を守ってください。
  - ・ 5℃～40℃の範囲で取付けしてください。
  - ・ 低温で取付ける場合は粘着力が低下しますので両面テープおよびキャップを温めてください。
  - ・ 取付け面の水分、木くず、ホコリなどは必ず拭き取ってください。
  - ・ 接着力が落ちるため、一度取付けたものはがして再度取付けしないでください。



### ● コーナーキャップの取付け

- ① 両面テープのはくり紙をはがし、幅木に接着面を圧着させてください。

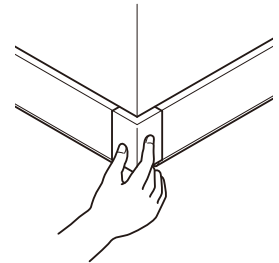
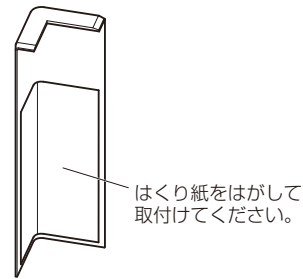

### ● エンドキャップの取付け

- ① 両面テープのはくり紙を剥がし、図の位置に接着剤※を塗布して圧着してください。  
※接着剤はポリネートチューブ(別売品)を使用してください。



ポリネートチューブは塗布後、数分放置してから貼り合わせてください。塗布後すぐに貼り合わせると、浮きが生じることがあります。