

はじめに この取付説明書は、田の字連棟ブラケットを使用した連棟・その他特殊連棟です。
 その他の部材・部品の取付方法については、標準仕様・直線連棟の説明書を参照してください。

基本納まり図

図は上から見た所

A. 田の字連棟

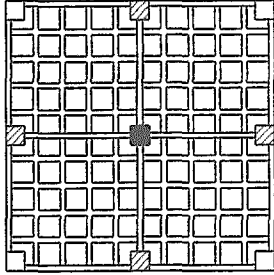

B. 十字連棟

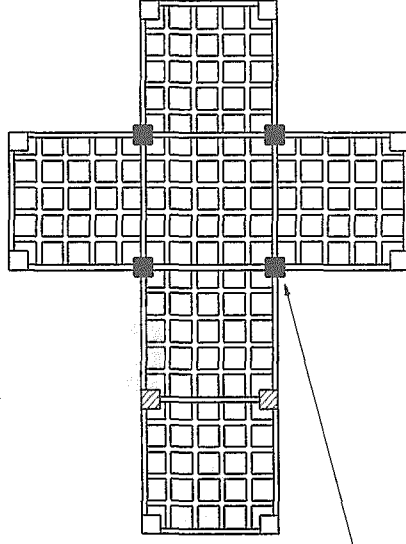

C. Z字連棟

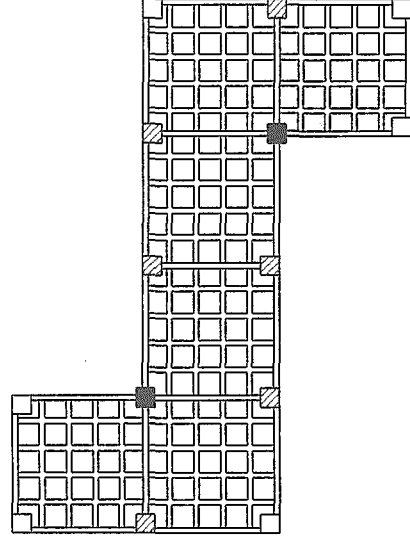

-コーナーブラケット
- ▨連棟用ブラケット
-田の字連棟ブラケット

注意：田の字連棟部品を入隅に用いる特殊な場合は、側枠より柱とブラケットが約40mm飛び出しますので注意してください。

施工手順

1 柱・枠ブラケットの組立方法

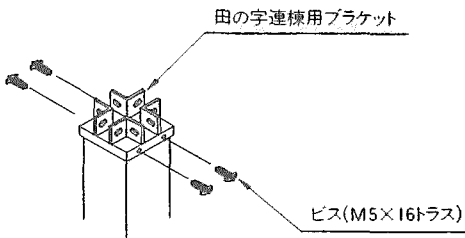

庭まわり

2 屋根構成部材の組立方法

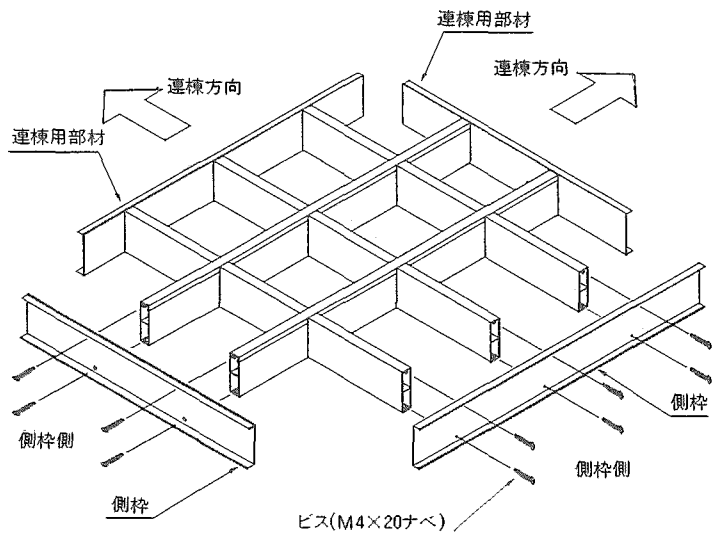

3 田の字連棟柱部の組立方法

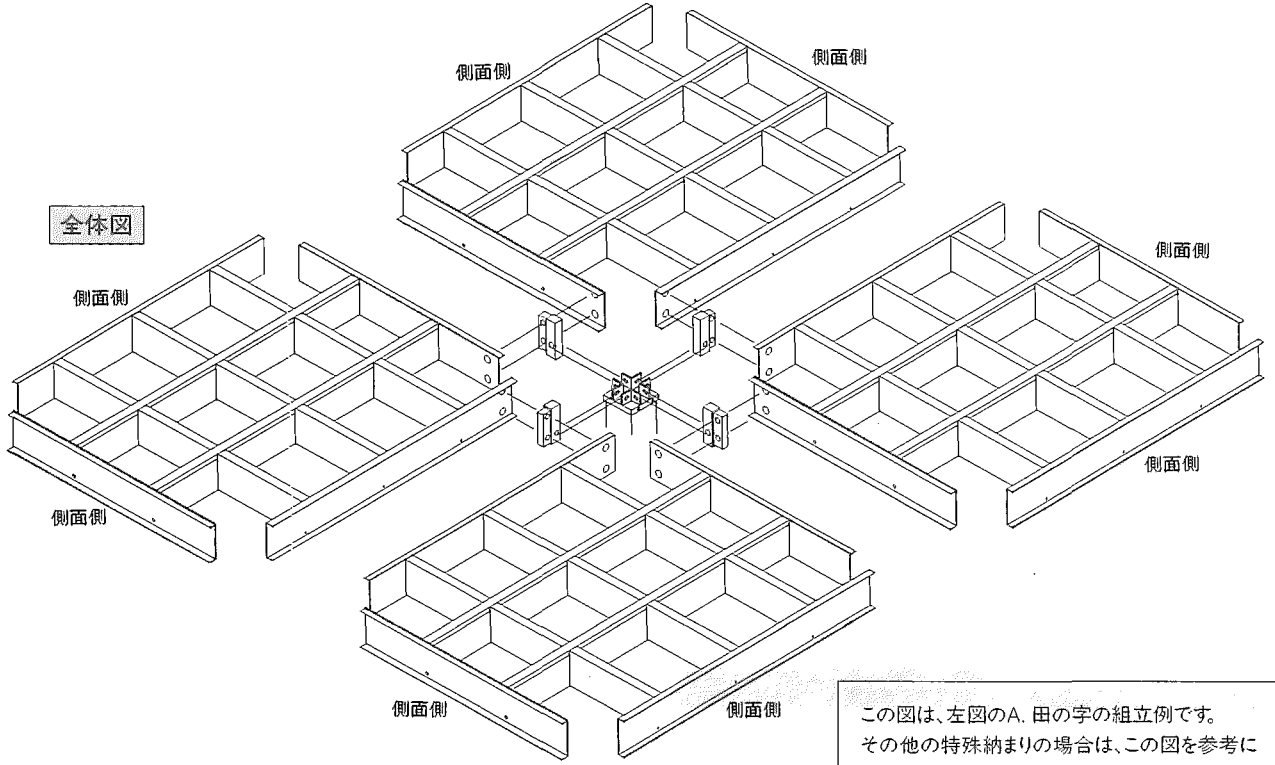

この図は、左図のA. 田の字の組立例です。
 その他の特殊納まりの場合は、この図を参考に
 して施工してください。
 側枠が田の字連棟部品にジョイントとなる場合
 は(入隅)側枠を35mm切り詰めてください。

連棟部詳細図

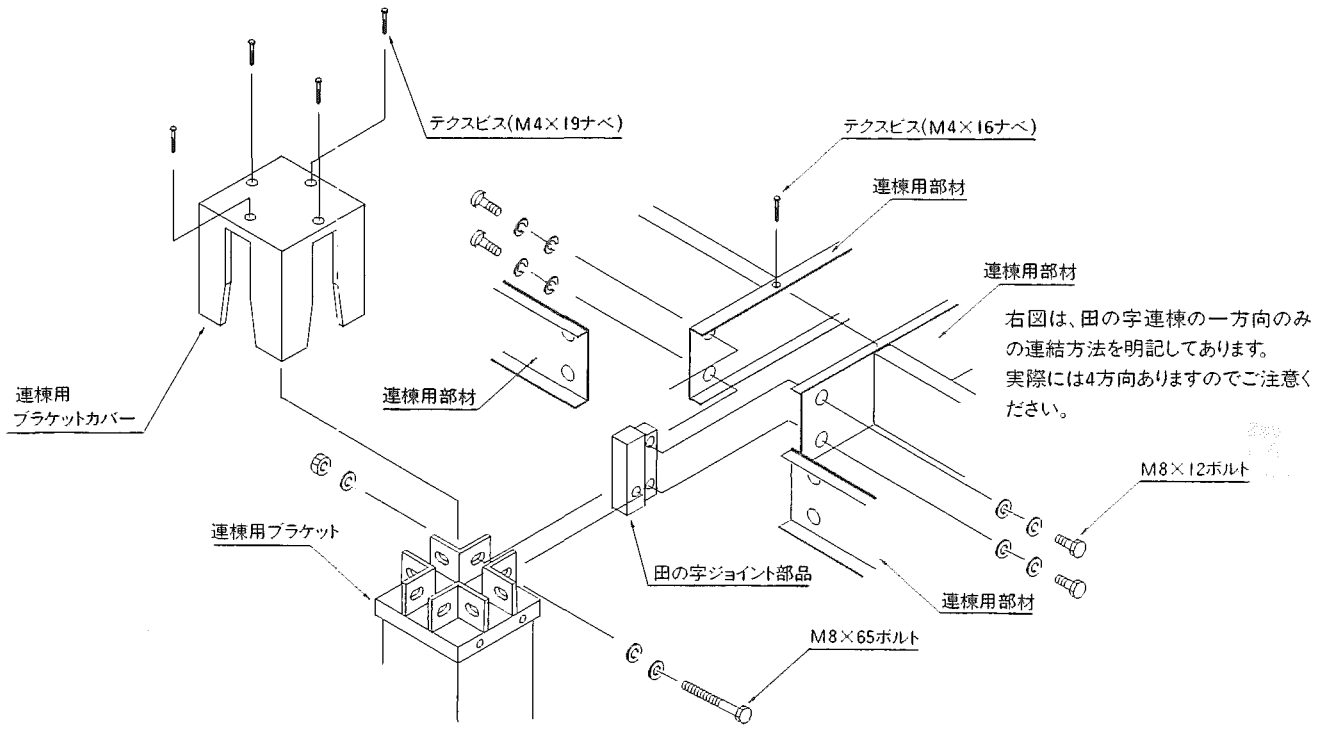

右図は、田の字連棟の一方のみの
 連結方法を明記してあります。
 実際には4方向ありますのでご注意く
 ださい。

庭まわり