

品番	品名	周波数
LYT71	GQ-14型	50Hz
LYT72	GQ-14型	60Hz

お客様へ







お買いあげありがとうございます。
 ご使用前に、よくお読みの上、正しくお使いください。
 そのあと必ず保管してください。

工事店様へ



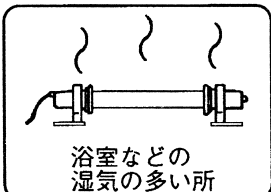
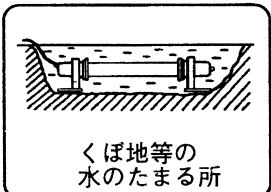

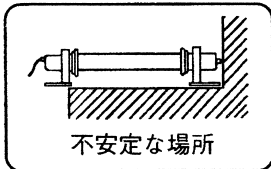
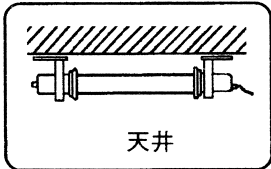
この説明書は必ずお客様にお渡しください。

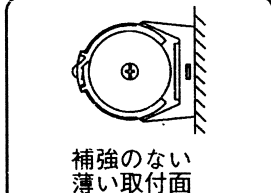
安全に関するご注意

警告

 禁止	<p>■こんな場所には取付けないでください。 この器具は防雨型です。 火災・感電・落下によるけがの原因となります。</p>	 禁止	<p>■交流100ボルト以外で使用しないでください。 過電圧を加えると火災、感電の原因となります。</p>	
	<div style="display: flex; justify-content: space-around;"> <div style="text-align: center;">  浴室などの 湿気が多い所 </div> <div style="text-align: center;">  くぼ地等の 水のたまる所 </div> </div>		 分解禁止	<p>■器具を改造したり、部品交換をしないでください。 火災・感電・落下によるけがの原因となります。</p>
	<div style="display: flex; justify-content: space-around;"> <div style="text-align: center;">  不安定な場所 </div> <div style="text-align: center;">  天井 </div> </div>			 必ず守る
<div style="text-align: center;">  補強のない 薄い取付面 </div>				

注意

 禁止	<p>■使用地域の周波数以外のものを使用しないでください。 間違えて、使用すると火災の原因となります。</p>	 禁止	<p>■電源コードに重いものを乗せたり、挟み込んだりしないでください。 コードが破損し、火災、感電の原因となります。</p>	
	<p>■布・シート・箱などをかぶせて使用しないでください。 変形や火災の原因となります。</p>		 接触禁止	<p>■点灯中や消灯直後のランプにさわらないでください。 ランプやその周辺が加熱しており、やけどの原因となります。</p>
	<p>■温度の高くなるものの近くでは使用しないでください。 ガス機器や排気筒の近くに置かないでください。 火災の原因となります。</p>			 必ず守る
<p>■ぬれた手で差し込みプラグを抜き差ししないでください。 感電の原因となります。</p>		<p>■長時間使用しない場合は差し込みプラグを抜いてください。 火災の原因となります。</p>		

各部のなまえと使い方

●パイプ等に 引掛けて使用する

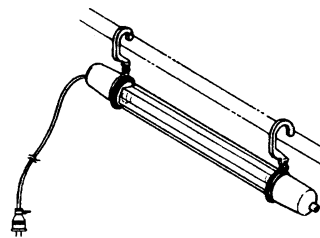
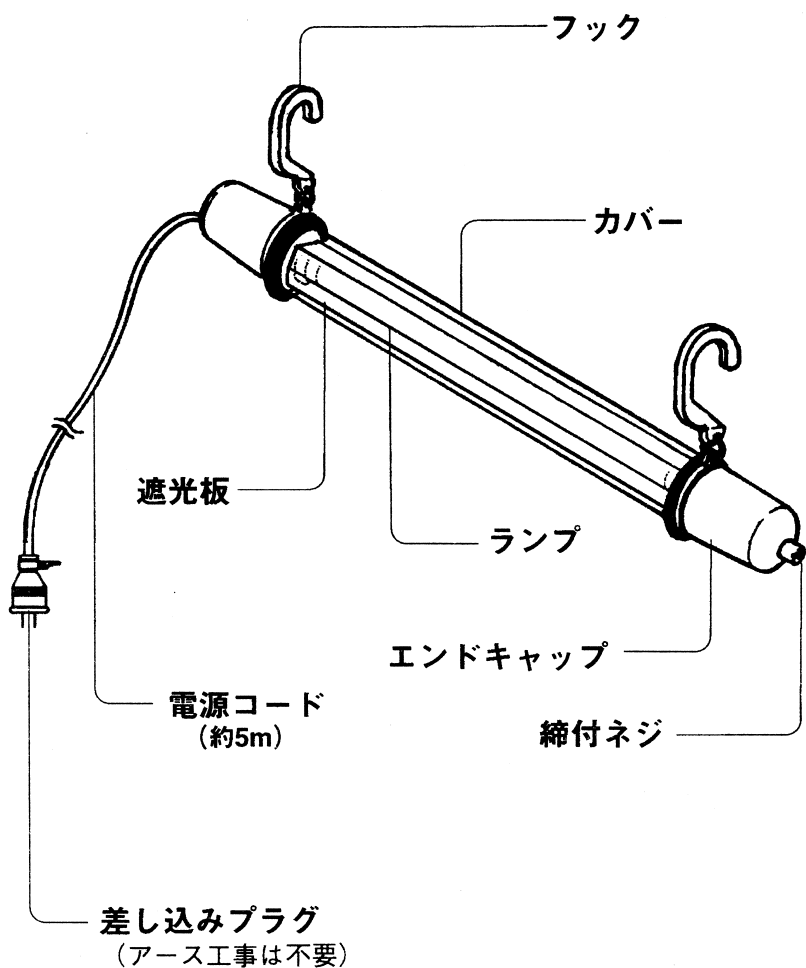

φ40までのパイプ等に取り付け可能

- 器具を取付ける位置に
1. フック(2ヶ所)で確実に引っ掛けてください。
取付けに不備があると、落下によるけがの原因となります。
 2. 差し込みプラグを差し込む

差し込みが不完全な場合、
火災、感電の原因となります。

付属部品

(同梱の付属部品をお確かめ下さい。)

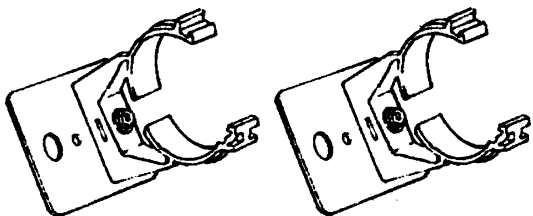

取付台 2個

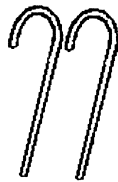

打込棒 2本



木ネジ 2本
(取付台に付属しています。)

●地面に据え置きして使用する

器具を取付ける位置に

1. 打込棒(2本)で 取付台を取付ける

取付けが不完全な場合は、
落下によるけがの原因と
なります。

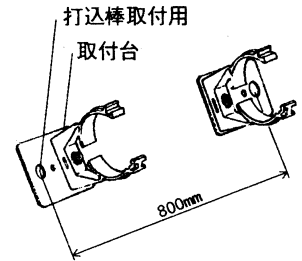
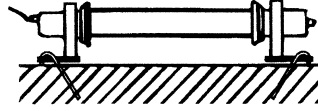

エンドキャップ部を

2. 取付台にはめ込む

“カチッ” (2回)と音がするまで

3. 器具を押し付ける

●器具が確実に取付いていることを
確認してください。

取付けが不完全な場合、
落下によるけがの原因となります。

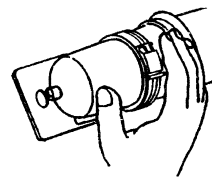
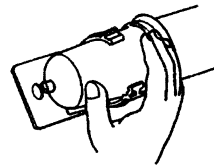

4. 差し込みプラグを差し込む

差し込みが不完全な場合、
火災、感電の原因となります。

●壁面に取付けて使用する

器具を取付ける位置に

1. 木ネジ(2本)で 取付台を取付ける

●取付けが不完全な場合は、
落下によるけがの原因と
なります。

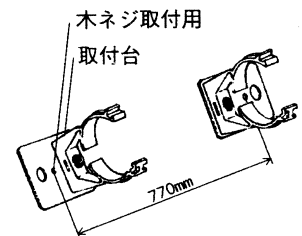
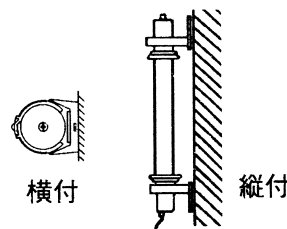

エンドキャップ部を

2. 取付台にはめ込む

“カチッ” (2回)と音がするまで

3. 器具を押し付ける

●器具が確実に取付いていることを
確認してください。

取付けが不完全な場合、
落下によるけがの原因となります。

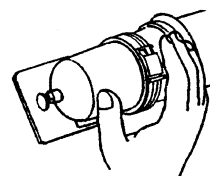
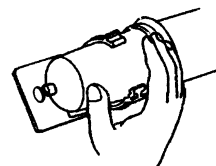

4. 差し込みプラグを差し込む

差し込みが不完全な場合、
火災、感電の原因となります。

ランプ交換について **⚠️注意** ランプ交換の際は、安全のため電源を切ってください。通電状態で行うと感電の原因となります。

1. ランプを交換する

- ランプが黒化して明るさが低下したらランプの寿命です。器具に合ったナショナルランプをお求めください。

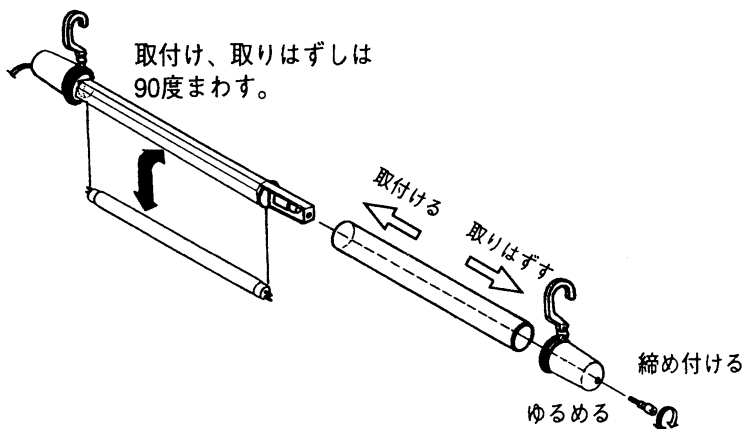
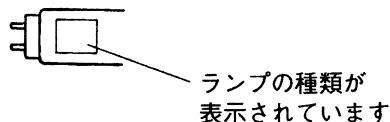

取付台を使用の場合

マイナスイライバーなどで

1. 取付台より器具を取り外す
2. ランプを交換する
エンドキャップ部を
3. 取付台にはめ込む
“カチッ” (2回)と音がするまで
4. 器具を押し付ける

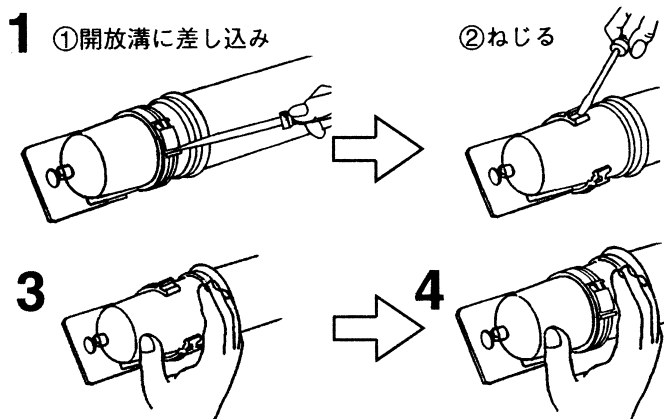

- 器具が確実に取付いていることを確認してください。取付けが不完全な場合、落下によるけがの原因となります。

お手入れについて **⚠️注意** お手入れの際は、安全のため電源を切ってください。通電状態で行うと感電の原因となります。

- 明るく安全にご使用していただくため、定期的（6ヶ月に一回程度）に清掃、点検してください。汚れがひどい場合は、石けん水にひたした布をよく絞ってふきとり、乾いたやわらかい布で仕上げてください。
- シンナー、ベンジンなどの揮発性のものでふいたり、殺虫剤をかけたりしないでください。変色、破損の原因になります。



使用上のご注意

- 電源を入れても点灯しない場合は電源を切り、5秒以上たってから再び入れてください。それでも点灯しない場合は、ランプが切れていないか、ランプが正しく取付いているか、確認してください。
- 冬場など周囲温度が低い場合は明るくなるまで時間がかかったり、点灯直後にちらつきが発生することがあります。
- 屋外での使用の場合は防水コンセント〈JIS防雨型〉を使用してください。

■定格

使用電圧	周波数	消費電力	ランプ電力	使用ランプ
AC100V	50または60Hz専用	21.5W	18W	FL20/18

東洋エクステリア株式会社

取説コード
UZ016