

# ガーデニングステージ 根鉢メッシュ

## 取付説明書

- このたびは、東洋エクステリア製品をお買いあげいただきましてまことにありがとうございます。
- 正しく施工、組付けをしていただく為に、施工前に必ず取付説明書をお読みください。
- 施工終了後、「取付説明書」を施主様にお渡しください。

### ■ご注意

- 当社指定部材・部品以外は、使用しないでください。
- 設置できる樹木の大きさは高さ1.5m、葉張り40cmまでです。  
但し、固定できる根鉢の大きさは高さ25cm、直径30cm程度までを対象に設計しています。
- 樹木を土壌に設置するときは、必ず根鉢部分の土壌が30cm以上の厚さになるように、土を盛り込んでください。  
根鉢部分の土壌が浅いと、樹木の転倒や枯れの原因になります。

### ■梱包明細書

#### ①根鉢メッシュS

| 名 称     | 員 数 |
|---------|-----|
| 根鉢メッシュS | 3   |

#### ②根鉢メッシュM

| 名 称     | 員 数 |
|---------|-----|
| 根鉢メッシュM | 1   |

#### ③根鉢メッシュ取付部品(樹木3本分)

| 名 称       | 員 数 |
|-----------|-----|
| 固定ベルト(3m) | 3   |
| 結束金具      | 12  |
| 取付説明書     | 1   |

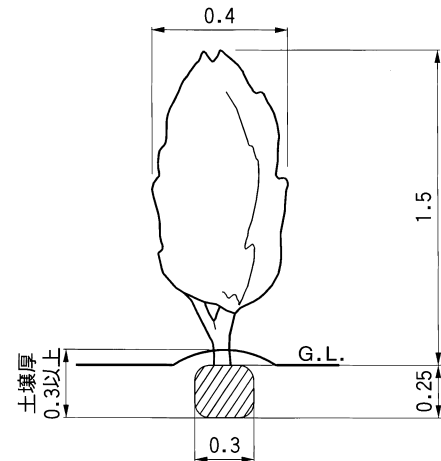

(単位：m)

## 1.寸法図

### 1-1 根鉢メッシュS

(樹木1本用)

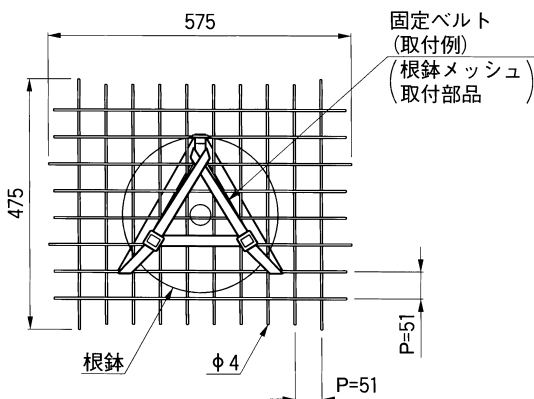

### 1-2 根鉢メッシュM

(樹木3本用)

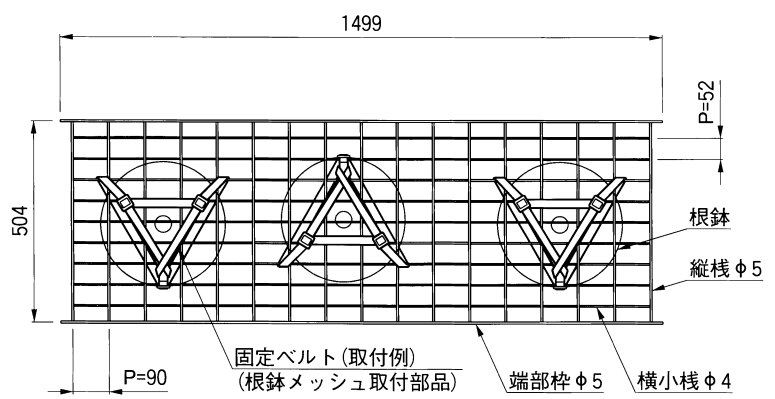

## 2.根鉢の大きさと位置の確認

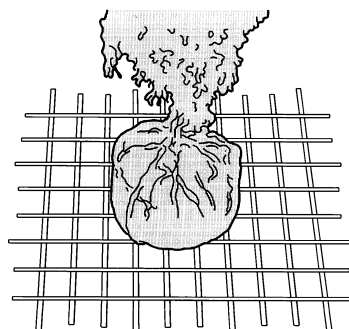

- 根鉢メッシュの上に樹木を乗せ、根鉢の大きさと位置を確認します。

### 3. 固定ベルトの組み込み ※根鉢の大きさに合わせて固定ベルトを通す位置を決めます。

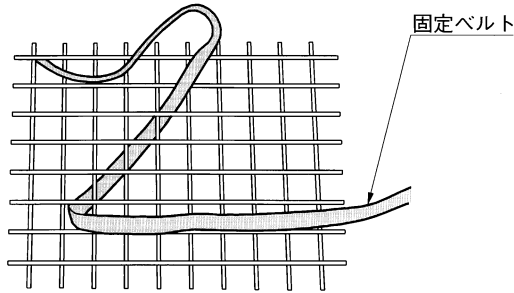

固定ベルト

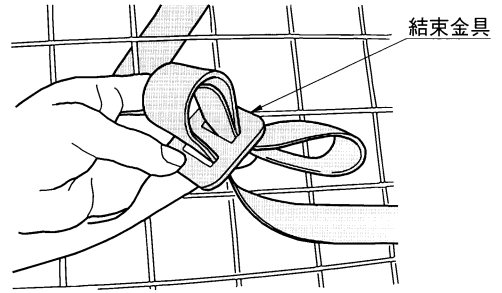

結束金具

- ① 正三角形を作るようにベルトをメッシュに通します。
- ② 結束金具を使用して結び目を作ります。

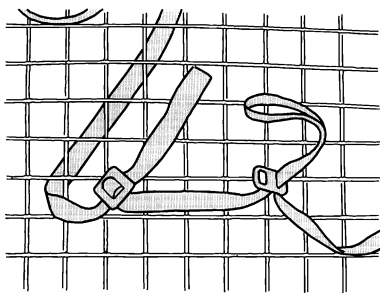

- ③ 同じラインに2つの結び目を作ります。

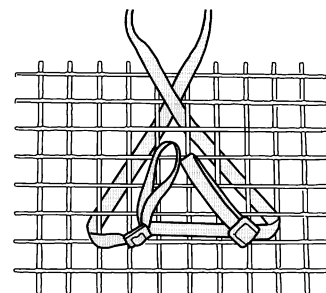

- ④ 最初に通したマスにベルトを通して三角形を作ります。

### 4. 根鉢の固定 ※樹木をメッシュの上に乗せて、根鉢を固定します。

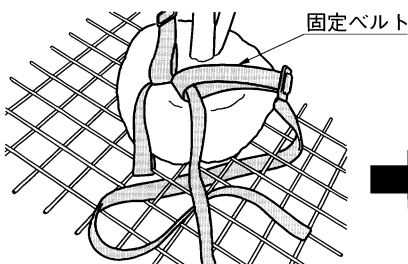

固定ベルト

- ① 片方のベルトを2つの輪に通します。

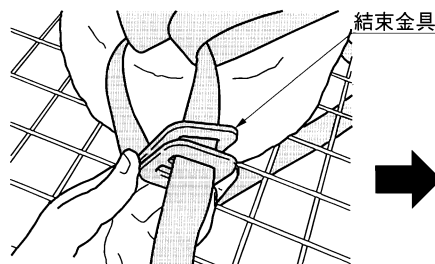

結束金具

- ② ベルトを結束金具(2個)に通します。

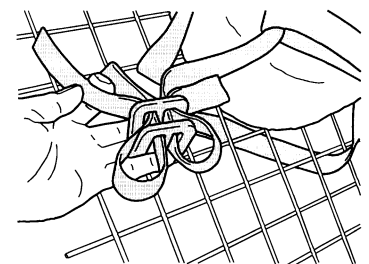

- ③ もう片方のベルトを結束金具に通します。

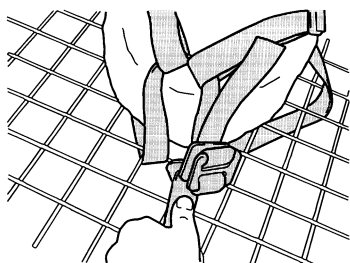

- ④ 両方のベルトを引っ張り、ベルトを締め付けます。

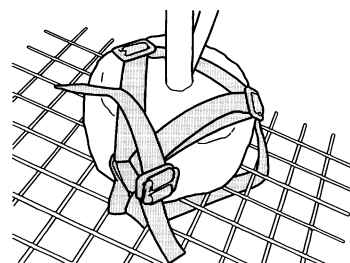

- ⑤ 幹を締め付けないようにベルトの位置を調整します。

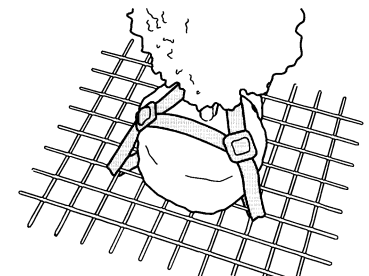

- ⑥ 根鉢が動かないように固定できれば完成です。

取説コード

**G007**

199902A