

# 灯笼1～8型

- このたびは、東洋エクステリア製品をお買いあげいただきましてまことにありがとうございます。
- 正しく施工、組付をしていただく為に、施工前に必ず取付説明書をお読み下さい。

## ■梱包明細書

①灯笼1型・2型・4型・7型・8型

名 称	員 数
本体	1
笠	1
ソケット部品	1
電球	1

②灯笼3型・5型・6型

名 称	員 数
本体	1
ソケット部品	1
電球	1

## 1. 姿図および基本寸法

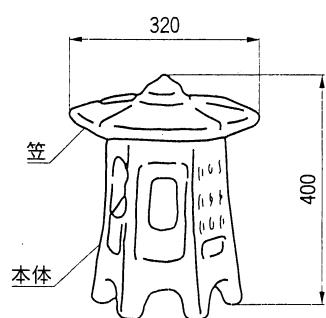

1型

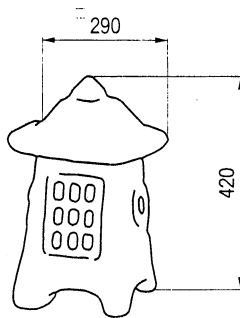

2型

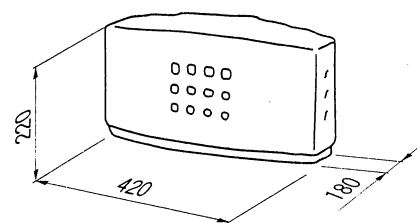

3型

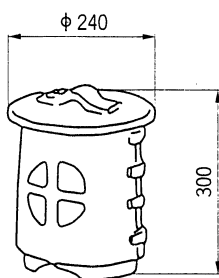

4型

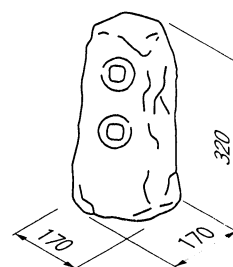

5型

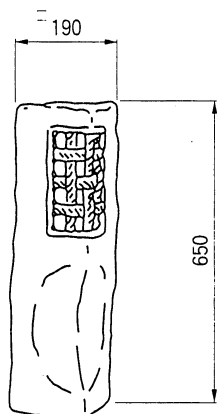

6型

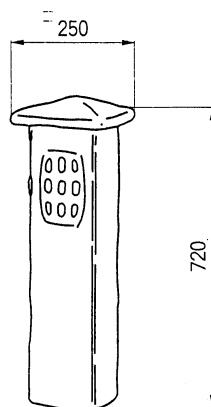

7型

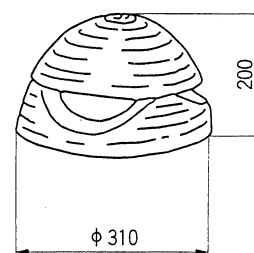

8型

## 2.電球、ソケット部品の取付け方

● ソケット部品に電球を取付け、灯籠本体下部の穴に下から差し入れ、穴の縁にソケット部品のクリップ部をはさんで固定します。(※1)

<注意>

- 灯籠6型、灯籠7型は本体内側中央部の突起に取付けて下さい。(※2)
- 設置場所を決めて本体を静かに置きます。
- 笠を本体上部に静かに乗せます。(3型・5型・6型は除く)
- トランスよりつながっているケーブルを図のようにコネクタの溝に入れ、ツメがケーブルにしっかり食い込むようコネクタを組付けて下さい。
- ライトが点灯すれば完了です。

<注意>

- 1つのトランスに設置可能な灯籠は4個までです。

灯籠1・2・3・4・5・8型 灯籠6・7型

ソケット取付け位置

### 安全上のご注意

- ソケット部品の取付時に、金具の縁で手を切らないようにご注意ください。
- 本品の取扱いは静かに行なって下さい。ぶついたり、落としたりすると欠けたり割れたりする恐れがあります。
- 必ず水平でガタつかない場所に設置して下さい。倒れると欠けたり割れたりする恐れがあります。
- 笠は本体から落ちないように正しく確実に乗せて下さい。(3型・5型・6型は除く)
- ライト点灯時、消灯直後は電球、ソケット部品共に熱くなっていますので、さわらないで下さい。やけどをする恐れがあります。
- 交換電球は12V21Wのバイヨネット球です。ホームセンター、カー用品店などでお求めになれます。(自動車のウインカー用と同等品)

### 工事店様へ

- みだりに改造、変更はしないで下さい。
- 施工終了後、取付説明書は施主様にお渡し下さい。
- 御使用いただきましてありがとうございました。

### 施主様へ

- 月に一度程度のお手入れで美しさが長く保てます。汚れの軽い場合は水にぬらした柔らかいぞうきんで拭き取って下さい。また汚れのひどい場合はうすめた中性洗剤で拭き取ったのち洗剤が残らないように拭き取って下さい。

取説コード

**F097**

IG-A①