



品名	灯具	適合ポール	器具色	適合ランプ
エントランスライト DEK-27型	LYY05	LYV71 DLC31 DLC32	ネオブラック	FDL9EX-L x 1 (ツイン2蛍光灯・電球色)
エントランスライト DML型	LYY07	LYV74 DLD31 DLD32	スモークグリーン	
エントランスライト DEK-28型	LYY05	LYV72	ネオブラック	
エントランスライト DML型	LYY07	LYV75	スモークグリーン	

お客様へ お買いあげありがとうございます。
 ご使用前によくお読みのうえ、正しくお使いください。
 そのあと必ず保管してください。



工事店様へ この説明書は必ずお客様にお渡しください。

安全に関するご注意

警告

 分解禁止	器具を改造したり、部品交換をしないでください。 火災・感電・落下によるけがの原因となります。	 必ず守る	ランプは器具表示のものを使用してください。 間違った種類、ワット数のランプを使用すると、火災の原因となります。 異常を感じた場合、速やかに電源を切ってください。 工事店、電器店、または別紙ご相談センターにご相談ください。
	 禁止		

注意

 禁止	点灯中や消灯直後のランプにさわらないでください。 ランプやその周辺が過熱しており、やけどの原因となります。	 必ず守る	本体の取りはずしは、工事店、電器店に依頼してください。 本体の取りはずしには資格が必要です。
---	---	---	--

定格

品名	使用電圧	消費電力	ランプ電力	使用ランプ
エントランスライト DEK-27型	DC12V	9.5W	9W	9Wツイン2蛍光灯(電球色) FDL9EX-L
エントランスライト DML型				
エントランスライト DEK-28型				
エントランスライト DML型				

使用上のご注意

- ・冬場など周囲の温度が低い場合は、明るくなるまで時間を要したり、点灯直後にちらつきが発生する場合があります。
- ・電源を入れても点灯しない場合は電源を切り、5秒以上たってから再び電源を入れてください。それでも点灯しない場合は、ランプが切れていないか、ランプが正しく取付いているか、確認してください。

各部のなまえと

ランプ交換について

△ 注意

ランプ交換の際は、安全のため電源を切ってください。通電状態で行なうと感電の原因となります。

- ・ランプは器具表示のナショナルランプをお求めください。間違った種類・ワット数のランプを使用すると、火災の原因となります。取付けは確実に行ってください。取付けが不完全な場合、落下によるけがの原因となります。

- ・点灯中や消灯直後のランプにさわらないでください。ランプやその周辺が過熱しており、やけどの原因となります。

ツマミネジ2本をゆるめ

1 枠をはずす

左へまわして

2 グローブをはずす

3 ランプを交換する

グローブパッキンが取付いていることを確認してから、

4 グローブを取付ける

取付けが不完全な場合、浸水の原因となります。

ツマミネジ2本で

5 枠を取付ける

・ツマミネジは均等に締付けてください。

取付けが不完全な場合、落下によるけがの原因となります。

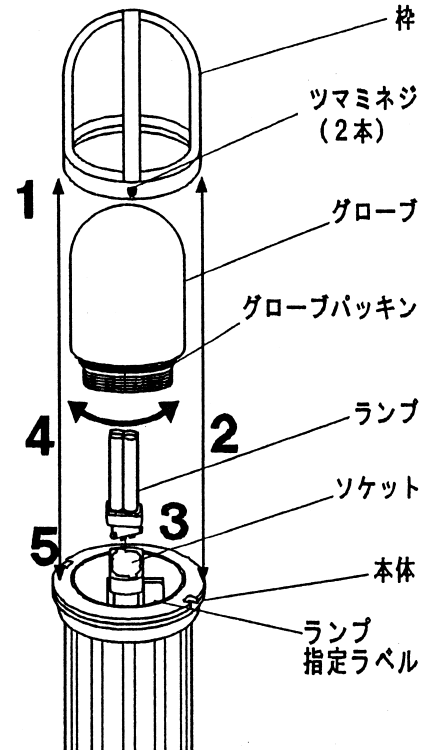
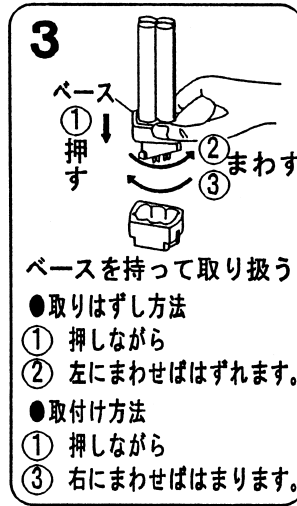

お手入れについて

△ 注意

お手入れの際は、安全のため電源を切ってください。通電状態で行なうと感電の原因となります。

- ・明るく安全に使用していただくため、定期的（6ヶ月に1回程度）に清掃、点検してください。汚れがひどい場合は、石けん水にひたした柔らかい布をよく絞ってふきとり、乾いた柔らかい布で仕上げてください。
- ・シンナー、ベンジンなどの揮発性のものでふいたり、殺虫剤をかけたりしないでください。変色・破損・劣化の原因となります。