



ガーデニングライト 取扱説明書

ポールライト1型 ポールライト2型





保管用

品番 LYH01  LYH02 

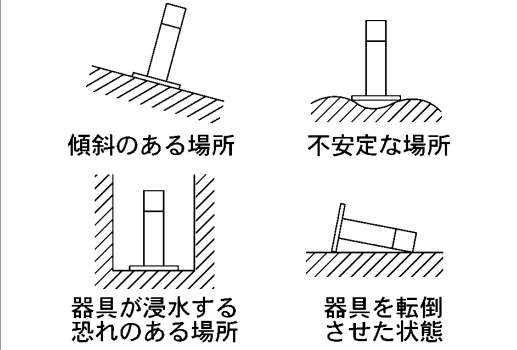

ご購入ありがとうございます。
 ご使用前によくお読みのうえ、正しくお使いください。
 そのあと必ず保管してください。

安全に関するご注意

警告

 禁止	<ul style="list-style-type: none"> ■直流12ボルト以外では使用しないでください。 過電圧を加えると火災・感電の原因となります。 ■この器具は別売のトランス電源ユニット(LYH71、LYH72、LPT85、LPT86)と組合わせて使用してください。 他のトランス電源ユニットを使用しますと、火災・感電の原因となります。 ■指定以外のランプを使用しないでください。 ハロゲン電球等を使用すると火災の原因となります。 	
 禁止	<ul style="list-style-type: none"> ■ケーブルを無理に曲げたり、引張ったりしないでください。 ケーブルが破損し、火災の原因となります。 ■ケーブルに重いものを載せたり、挟み込んだりしないでください。 ケーブルが破損し、火災の原因となります。 ■ケーブルをねじったり、たばねたりしないでください。 ケーブルが破損し、火災の原因となります。 ■器具の上に乗ったり、物を置いたりしないでください。 けがや破損の原因となります。 ■布や紙などの燃えやすいものをかぶせたりしないでください。 火災の原因となります。 	 禁止 <p>■こんな場所には置かないでください。 この器具は防雨型です。 火災・落下の原因となります。</p> <div data-bbox="970 1160 1497 1523">  <p>傾斜のある場所 不安定な場所</p> <p>器具が浸水する恐れのある場所 器具を転倒させた状態</p> </div>
 分解禁止	<ul style="list-style-type: none"> ■器具を改造したり、部品交換をしないでください。 火災・感電の原因となります。 	 必ず守る <p>■異常を感じた場合、速やかに電源を切ってください。 施工店または、最寄りの東洋エクステリア各支店・営業所にご相談ください。</p>

注意

 接触禁止	<ul style="list-style-type: none"> ■点灯中や消灯直後のランプにさわらないでください。 ランプやその周辺が過熱しており、やけどの原因となります。 	 禁止 <p>■温度の高くなるものの近くでは使用しないでください。 ガス機器やその排気筒の上に取り付けしないでください。火災の原因となります。</p>
--	--	---

各部のなまえと使い方

警告 器具の組立ては、説明書にしたがい確実に行ってください。
(器具の組立てに不備があると火災によるけがの原因となります。)

注意 ランプやその周辺が過熱しておりやけどの原因となります。
点灯中や消灯直後のランプにさわらないでください。

■付属品

部品名	入数	部品名	入数
器具本体 (ランプ同梱)	1	ケーブル (約2.5m)	1
		取扱説明書	1
		保証書	1

■組立てかた

1 ポールに
ケーブルを通す
付属のケーブルを使用してください。

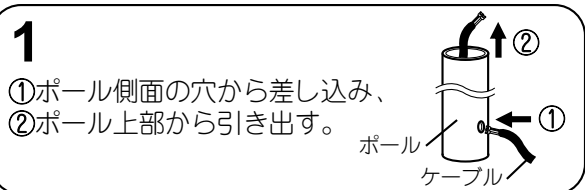

2 接続端子に
ケーブルを接続する
接続が不完全な場合、火災の原因となります。
●極性(＋黒・－白)を合わせてください。
●Y字端子を奥まで確実に差し込んでください。
●接続端子のネジを確実に締め付けてください。
接続不良による火災の原因となります。
●ケーブルを本体にあるケーブル押さえのネジで
締めてください。

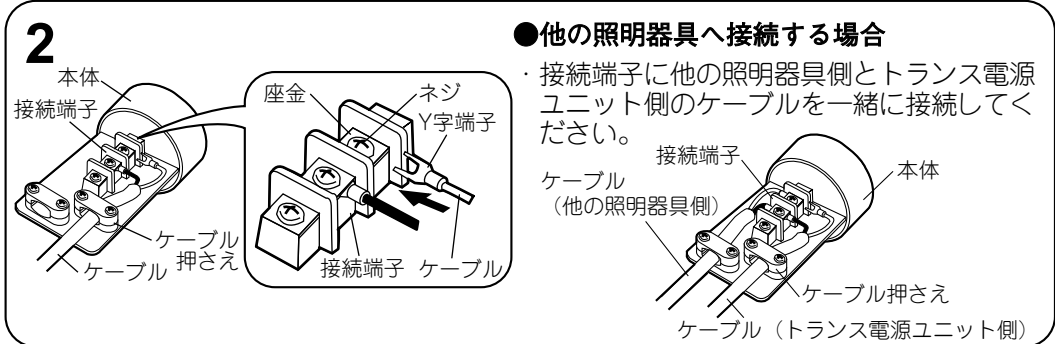

3 ポールに
本体を取付ける
●ポールの突起に本体を合わせ、本体を右に回す。
●突起と説明ラベルのマークを合わせて、確実に
取付けてください。

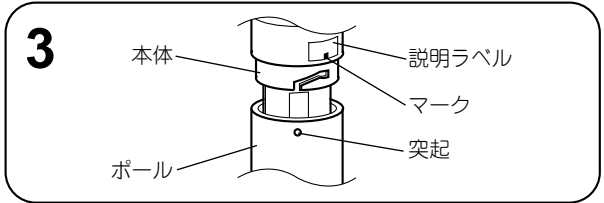

4 ベースに
ポールを取付ける
ポールの突起にベースを合わせ、ポールを右に回す。
確実に取付けてください。

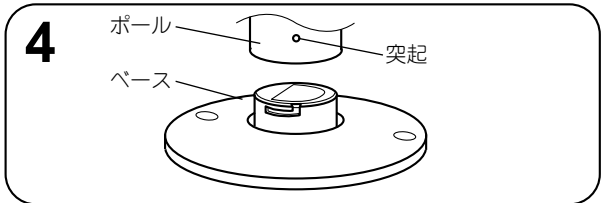

5 本体に
グローブが確実に取付いていることを確認する

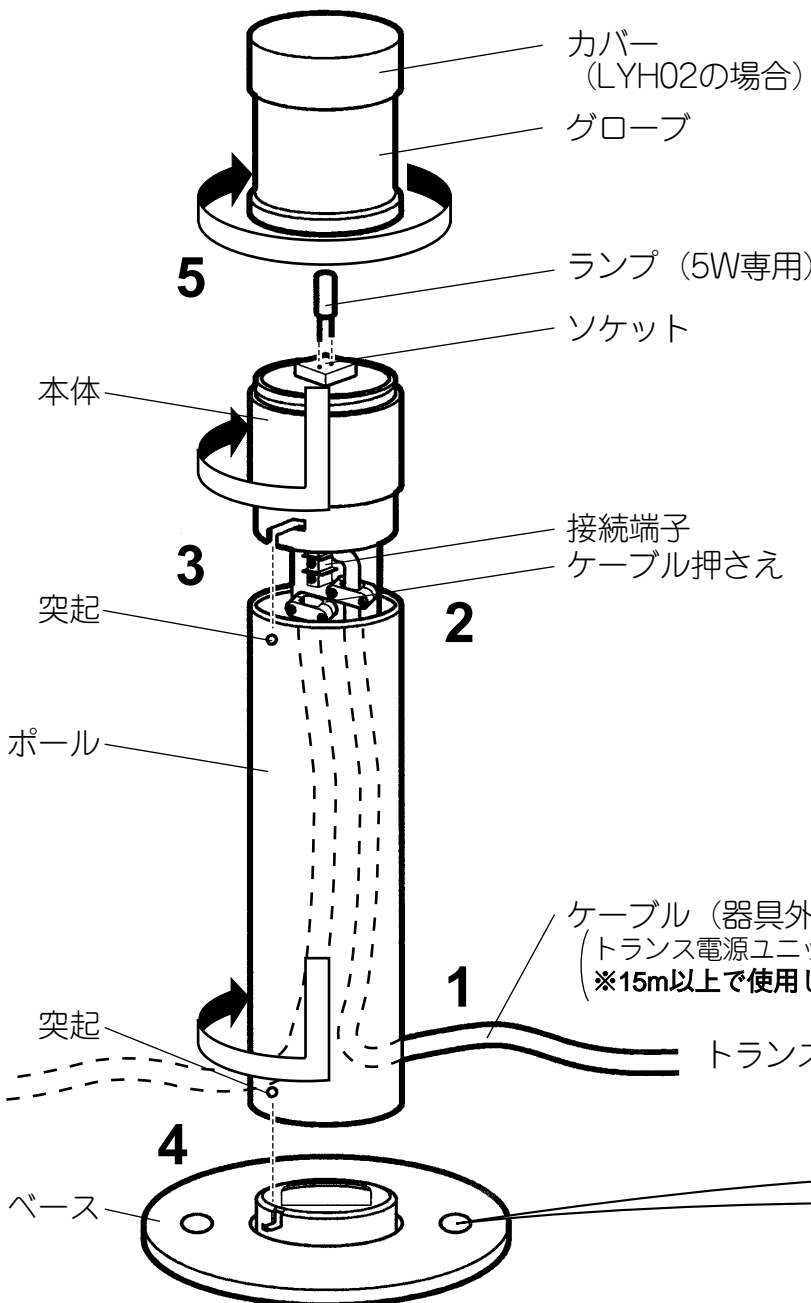

■ランプ交換について

●ランプは5Wキセノン電球LYH86をお求めください。
指定以外のランプを使用すると、火災の原因となります。
※同ワットでも、ハロゲン電球は絶対に使用しないで
ください。

- 1 グローブをまわしてはずす
- 2 ランプを交換する
(5W専用です)
- 3 グローブを取付ける

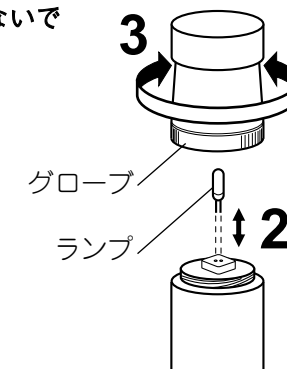

■別売部品組み合わせ表

部品名	品番	用途
ポール連結 ユニット	LYH85	・連結ユニットを組み合わせることに より高さを10cm高くできます。 注) ポール連結ユニットを複数使用しないで ください。
トランス 電源ユニット	LYH71 (35W) LYH72 (60W)	・器具を点灯するために必要です。 ・LYH71の場合7灯まで。 ・LYH72の場合6灯×2回路=12灯まで。
延長用ケーブル	LYH81 (5m) LYH82 (10m) LYH83 (15m)	・器具を遠距離に設置したい場合に 使用します。

ケーブル (器具外約2m)
(トランス電源ユニットから末端器具までの配線長は、15mまでとしてください。
※15m以上で使用しますと、器具どうしの明るさに差が生じたり、点灯しないことがあります。)

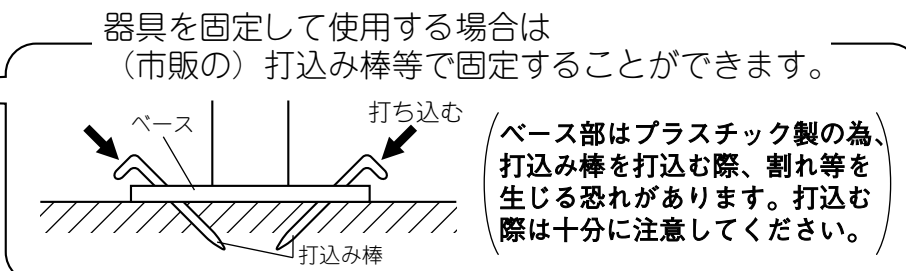

修理を依頼される前に

(下記の点検をお願いします。)

現象	考えられる原因	処置
点灯しない。	ランプが切れている。	ランプを交換してください
	ランプがゆるんでいる。	ランプを確実に取付ける。
	ケーブルと接続端子がはずれている。	ケーブルを接続端子に確実に締付けてください。
	ケーブルが断線している。	接続端子周辺などでケーブルが断線していないか確認して下さい。
点滅を繰り返す。	トランス電源ユニットの出力がOFFになっている。	トランス電源ユニットの取扱説明書をよくご覧のうえ、トランス電源ユニットの出力をONにしてください。
	照明器具をトランス電源ユニットの正面に設置している。	<ul style="list-style-type: none"> ・照明器具の設置場所をかえる。 ・トランス電源ユニットの取扱説明書をよくご覧のうえ、トランス電源ユニットの「明るさセンサ」レベルを上げてください。

左記の処置を行っても現象が続く場合

処置した後になお異常がある場合は、必ず差し込みプラグを抜いてからお取付けの施工店または、最寄りの東洋エクステリア各支店・営業所にご相談ください。

お手入れについて



注意

お手入れの際は安全のため電源を切ってください。通電状態で行なうと感電の原因となります。

●安全にご使用していただくため、定期的(6カ月に1回程度)にお掃除、点検してください。

●汚れがひどい場合は、石けん水にひたした布をよく絞ってふきとり、乾いたやわらかい布で仕上げてください。丸洗いはしないでください。

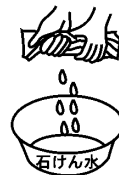

●シンナーやベンジンなどの揮発性のものでふいたりしないでください。変質・変色・破損の原因となります。



禁止

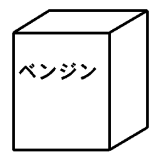
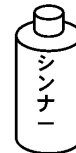

●器具全体を水洗いしないでください。火災の原因となります。

保証について

- このポールライトには保証書がついています。
- 保証書は必ず施工店名、施工日などの所定事項の記入を確かめて施工店からお受け取りください。
- 保証書記載内容を確認のうえ、大切に保管してください。

定格

使用電圧	消費電力	使用ランプ
DC12V	5W	12V5Wキセノン電球 LYH86 (G4)