

品番 LYP41 (青銅色仕上)
 LBP81 (ブラウン仕上)





LYP43 (ネオブラック仕上)



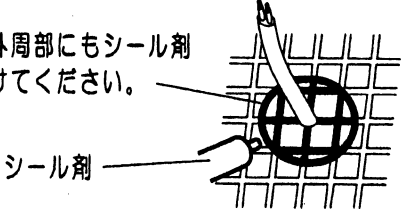
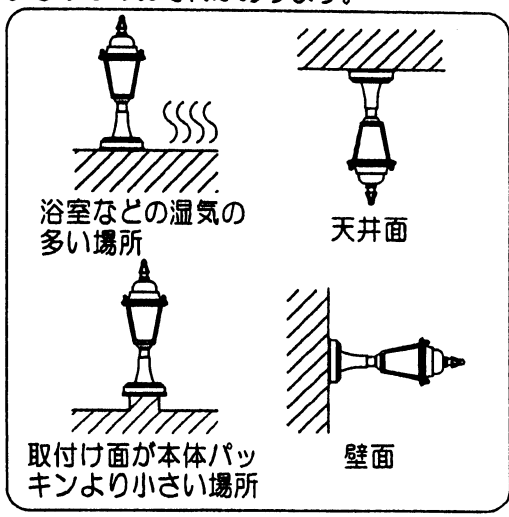

- お客様へ 器具の施工には電気工事士の資格が必要です。必ず、工事店、電器店に依頼してください。
- 工事店様へ 施工の前によくお読みのうえ、正しく施工してください。
 取扱説明書は必ずお客様へお渡しください。

安全に関するご注意

警告

<p> 必ず守る</p>	<p>■器具の取付けは、取付説明書にしたがい確実に行ってください。 取付けに不備があると、火災・感電・落下によるけがのおそれがあります。</p> <p>■タイル面など取付け面に凹凸がある場合は器具の水抜き穴をふさがないように隙間を埋めてください。</p> <p>パッキン外周部にもシーラントを塗りつけてください。</p>  <p>シーラント</p> <p>本体パッキンと取付面との隙間を防水シーラントなどで埋めてください。</p> <p>水抜き穴をふさがりますと、浸水のおそれがあります。</p> <p>防水が不完全な場合、火災・感電のおそれがあります。</p>	<p>■こんな場所には取付けないでください。 この器具は防雨型据置取付専用です。下図のような取付けは、火災・感電・落下によるけがのおそれがあります。</p>  <p>浴室などの湿気の多い場所</p> <p>天井面</p> <p>取付け面が本体パッキンより小さい場所</p> <p>壁面</p> <p> 禁止</p>
<p> アース線接続</p>	<p>■接地工事は、電気設備の技術基準にしたがい確実に行ってください。</p> <p>接地が不完全な場合、感電のおそれがあります。</p>	<p>■交流100ボルト以外で使用しないでください。 過電圧を加えると過熱し火災・感電のおそれがあります。</p> <p>■器具表示の指定方向以外では取付けないでください。 指定外の取付けは火災・感電・落下によるけがのおそれがあります。</p>

注意

<p> 禁止</p>	<p>■温度の高くなるものの上に取付けないでください。</p> <p>ガス機器やその排気筒の上に取付けないでください。火災の原因となります。</p>	<p> 禁止</p> <p>■水抜き穴をふさがらないでください。</p> <p>水抜き穴をふさぐと器具内に浸水した場合水がたまり、絶縁不良による感電の原因となります。</p>
--	--	--

各部のなまえと取付け方

▲ 注意

取付けの際は、安全のため電源を切ってください。
通電状態で行うと感電の原因となります。

警告

■ 器具の取付けは、説明書にしたがい確実に行ってください。
取付けに不備があると、火災・感電・落下によるけがのおそれがあります。

- 補強材のある場所に付属の木ネジ2本で取付板を取付ける
取付けが不完全な場合、感電・落下によるけがの原因となります。
● ボルト取付けの場合、ボルトは別途お買い求めください。

- 端子台に電源線を接続する
接続が不完全な場合、火災の原因となります。
はずし穴（電源線解除用）
電源線
端子台
確実に差し込む
適合電線
VVF
φ1.6
φ2.0単線
12mm
● 接地端子ネジからD種（第三種）接地工事を行ってください。

- パッキンとワッシャを付け、袋ナットA 2個で本体を取付ける
取付けが不完全な場合、感電・落下によるけがの原因となります。

- ソケットにランプを取付ける

- 袋ナットB 2個で天板を取付ける
取付けが不完全な場合、感電・落下によるけがの原因となります。

品番により天板、枠の形状が異なります。

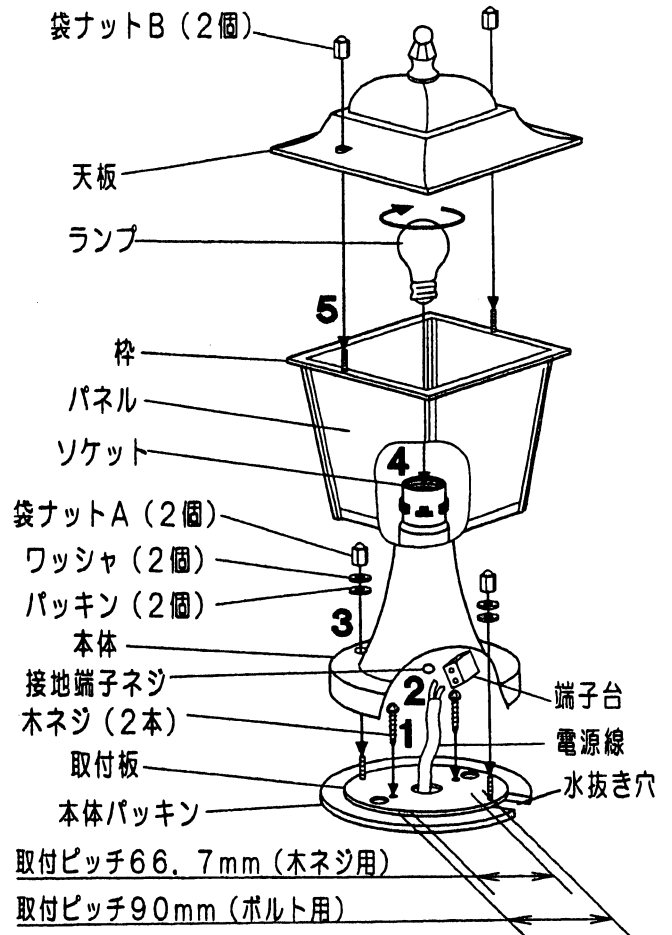

取説コード

A189

98-01A
200102B