

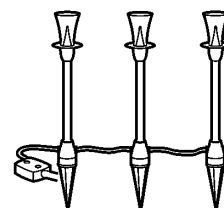





品番 LYH41 (オレンジ色)
 LYH42 (グリーン色)





ご購入ありがとうございます。
 ご使用前によくお読みのうえ、正しくお使いください。
 そのあと必ず保管してください。

安全に関するご注意

警告

 禁止	<p>■直流12ボルト以外では使用しないでください。 過電圧を加えると火災・感電の原因となります。</p> <p>■この器具は別売の電源ユニット(LYH71、LYH72、LPT85、LPT86)と組合せて使用してください。 他の電源ユニットを使用しますと、火災・感電の原因となります。</p>		
 禁止	<p>■ケーブルを無理に曲げたり、引張ったりしないでください。 ケーブルが破損し、火災の原因となります。</p> <p>■ケーブルに重いものを載せたり、挟み込んだりしないでください。 ケーブルが破損し、火災の原因となります。</p> <p>■ケーブルをねじったり、たばねたりしないでください。 ケーブルが破損し、火災の原因となります。</p> <p>■器具の上に乗ったり、物を置いたりしないでください。 けがや破損の原因となります。</p> <p>■布や紙などの燃えやすいものをかぶせたりしないでください。 火災の原因となります。</p>	 禁止	<p>■こんな場所には差し込んだり置かないでください。 この器具は防雨型です。 火災・落下の原因となります。</p> <div data-bbox="970 1173 1497 1541"> <p>傾斜のある場所</p> <p>不安定な場所</p> <p>器具が浸水する恐れのある場所</p> <p>器具を転倒させた状態</p> </div>
 分解禁止	<p>■器具を改造したり、部品交換をしないでください。 火災・感電の原因となります。</p>	 必ず守る	<p>■異常を感じた場合、速やかに電源を切ってください。 施工店または、最寄りの東洋エクステリア各支店・営業所にご相談ください。</p>

注意

 接触禁止	<p>■点灯中や消灯直後のLEDにさわらないでください。 LEDやその周辺が過熱しており、やけどの原因となります。</p>	 禁止	<p>■温度の高くなるものの近くでは使用しないでください。 ガス機器やその排気筒の上に取り付けしないでください。火災の原因となります。</p>
--	--	---	--

各部のなまえと使い方



警告 器具の組立ては、説明書にしたがい確実に行ってください。
(器具の組立てに不備があると火災、感電によるけがの原因となります。)



注意 点灯中や消灯直後のランプにさわらないでください。
ランプやその周辺が過熱しておりやけどの原因となります。

■付属品

部品名	入数	部品名	入数
器具本体 (ランプ・ケーブル同梱)	3	接続器	1
		取扱説明書	1
		保証書	1

電源ユニットから末端器具までの配線長は、15mまでとしてください。
※15m以上で使用しますと、器具どうしの明るさに差が生じることがあります。

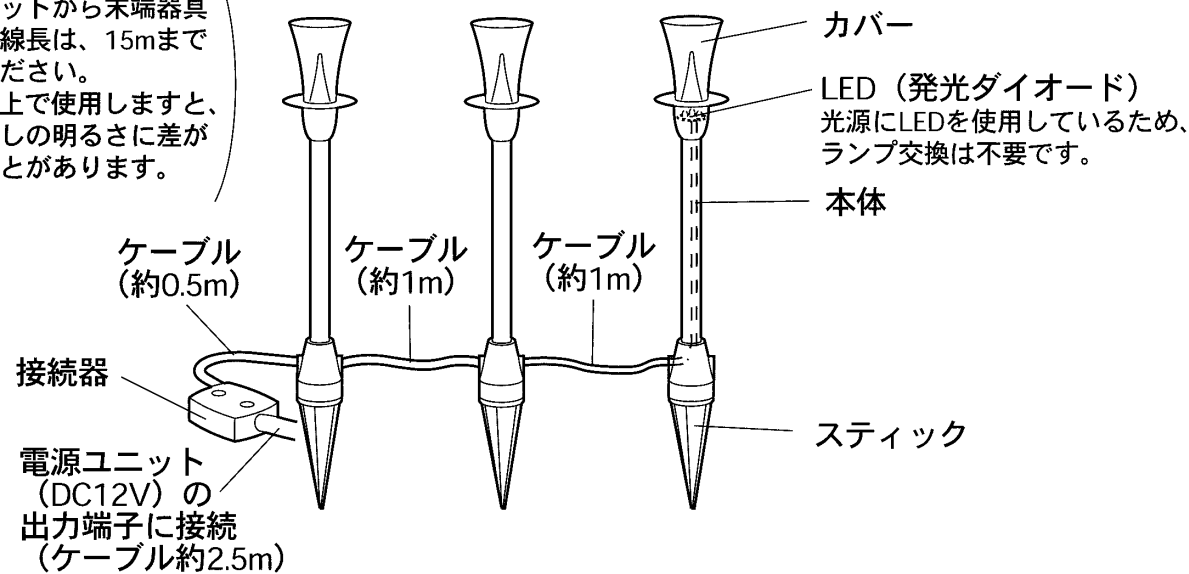

■組立てかた

1 スティックを
土壌にしっかりと差し込む
差し込みが不完全の場合、転倒等により
器具破損及び水の浸入の原因となります。

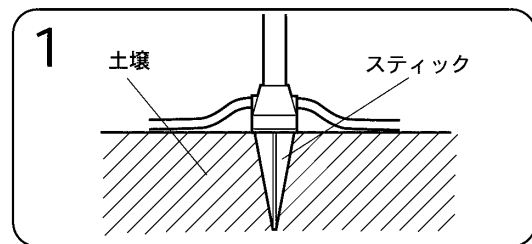

2 電源ユニット (別売) に
ケーブルを接続する
(ケーブルの接続方法は電源ユニットの施工・取扱説明書を参照ください。)

■別売部品組み合わせ表

部品名	品番	用途
電源ユニット	LYH71 (35W)	<ul style="list-style-type: none"> 器具を点灯するために必要です。 LYH71の場合、最大35Wまで。 LYH72の場合、最大30W×2回路=60Wまで。
	LYH72 (60W)	
延長用ケーブル	LYH81 (5m)	<ul style="list-style-type: none"> 器具を遠距離に設置したい場合に使用します。
	LYH82 (10m)	
	LYH83 (15m)	

他の照明器具を接続する場合

1 プラスドライバーで
接続器のねじ(2個)を緩め
カバーをはずす

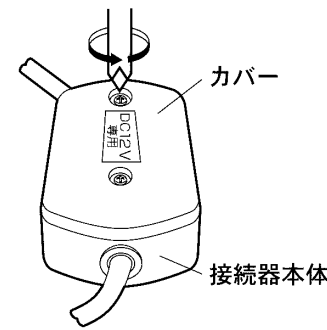

2 接続器の送り部より
キャップをはずす

●はずしたキャップはカバー裏面の
収納部にはめ込み保管してください。

- ① キャップをはずす ② キャップをカバー裏面に収納する

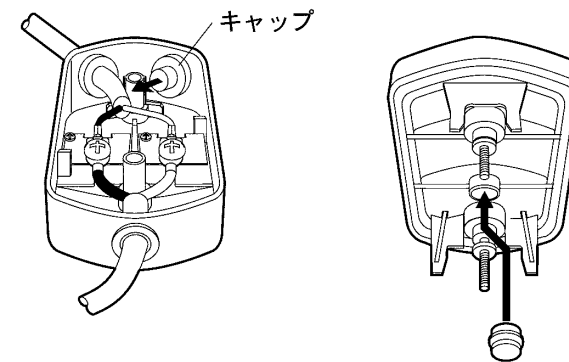

3 接続器の送り部より
他のナショナル照明器具のケーブルを通す

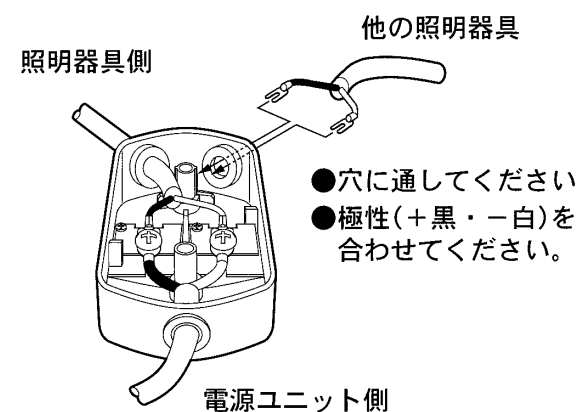

4 接続器の端子部に
Y字端子を確実に差し込み
ねじを確実に締め付ける

締め付けが不完全な場合、接続不良による発熱の原因となります。

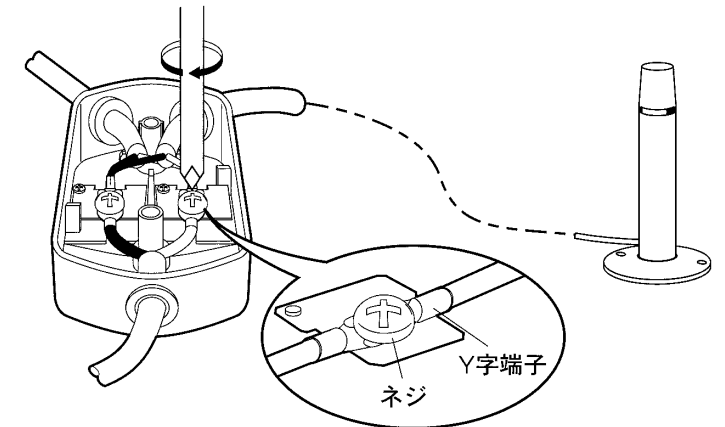

5 接続器のカバーを
確実に取り付ける

取り付けが不完全な場合、水が入り点灯できなくなることがあります。

- ① カバーを接続器本体に合わせる ② ドライバーで確実に締め付ける

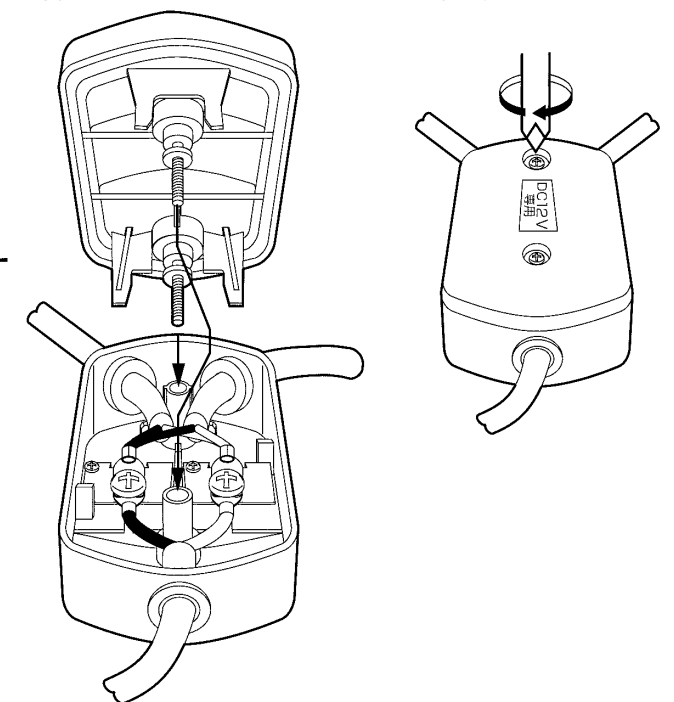

修理を依頼される前に

(下記の点検をお願いします。)

現象	考えられる原因	処置
点灯しない。	LEDが切れている。	LEDブロックを交換してください
	ケーブルが短絡している。	端子周辺などケーブルが短絡していないか確認してください。
	ケーブルが断線している。	ケーブルを交換してください。
	電源ユニットの出力がOFFになっている。	電源ユニットの施工・取扱説明書をよくご覧のうえ、電源ユニットの出力をONにしてください。
点滅を繰り返す。	黒(+)と白(-)を逆に接続している。	電源ユニットの極性表示に合わせて接続してください。
	照明器具を電源ユニットの正面に設置している。	・照明器具の設置場所をかえる。 ・電源ユニットの施工・取扱説明書をよくご覧のうえ、電源ユニットの「明るさセンサー」レベルを上げてください。

左記の処置を行っても現象が続く場合

処置した後になお異常がある場合は、必ず差し込みプラグを抜いてからお取付けの施工店または、最寄りの東洋エクステリア各支店・営業所にご相談ください。

使用上のご注意

- 本体・スティックの廃棄時の取扱いについて
石油生成物が50%未満のため、可燃物として取扱いできますので、容易に廃棄処理できます。
- においについて
本体・スティックは天然素材複合材料（PP49%、竹32%）を使用しているため、においがしますが異常ではありません。

お手入れについて



お手入れの際は安全のため電源を切ってください。
通電状態で行なうと感電の原因となります。

- 安全にご使用していただくため、定期的(6カ月に1回程度)にお掃除、点検してください。
- 汚れがひどい場合は、石けん水にひたした布をよく絞ってふきとり、乾いたやわらかい布で仕上げてください。
丸洗いはしないでください。
- シンナーやベンジンなどの揮発性のものでふいたりしないでください。
変質・変色・破損の原因となります。
- 器具全体を水洗いしないでください。
火災の原因となります。



禁止

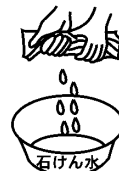
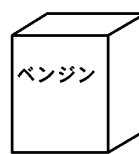

保証について

- このポールライトには保証書がついています。
- 保証書は必ず施工店名、施工日などの所定事項の記入を確かめて施工店からお受け取りください。
- 保証書記載内容を確認のうえ、大切に保管してください。

定格

品番	使用電圧	消費電力
LYH41	DC12V	0.9W
LYH42		0.6W