

# エントランスライト 取付説明書

EH-13型用灯具



品名	灯具品番	適合ポール
エントランスライト EH-13型	LYW63	LBG23

**お客様へ** 器具の施工には電気工事士の資格が必要です。必ず、工事店、電器店に依頼してください。

**工事店様へ** 施工の前によくお読みのうえ、正しく施工してください。  
 取付説明書は必ずお客様へお渡しください。

## 安全に関するご注意

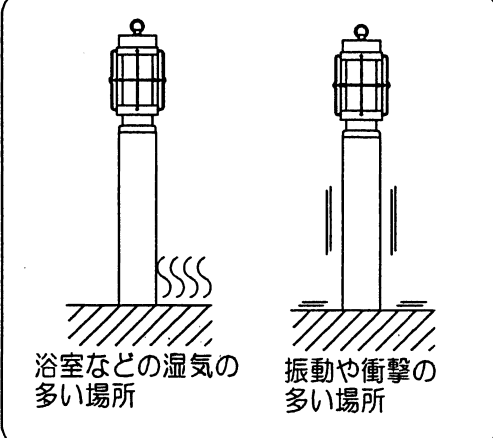
### 警告

 必ず守る	<p>■器具の取付けは、取付説明書にしたがい確実に行ってください。</p> <p>取付けに不備があると、火災・感電落下によるけがのおそれがあります。</p>	<p>■こんな場所には取付けないでください。</p> <p>この器具は防雨型ポール取付専用です。下図のような取付けは、火災・感電落下によるけがのおそれがあります。</p> <div data-bbox="970 1097 1476 1556" style="border: 1px solid black; padding: 5px;">  <p style="text-align: center;">浴室などの湿気の多い場所      振動や衝撃の多い場所</p> </div>
 アース線接続	<p>■接地工事は、電気設備の技術基準にしたがい確実に行ってください。</p> <p>接地が不完全な場合、感電のおそれがあります。</p>	<div data-bbox="821 1276 901 1400" style="text-align: center;">             禁止         </div> <p>■交流100ボルト以外で使用しないでください。</p> <p>過電圧を加えると過熱し火災・感電のおそれがあります。</p>

### 注意

 禁止	<p>■温度の高くなるものの近くに取付けないでください。</p> <p>ガス機器やその排気筒の近くに取付けないでください。火災の原因となります。</p>
--	--

# 各部のなまえと取付け方

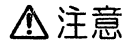

取付けの際は、安全のため電源を切ってください。  
通電状態で行うと感電の原因となります。

## 1 ポールを取付ける

- ポールの施工説明書は、別途ポールに添付しております。  
必ずご参照ください。

## 2 電源線を接続する

- 電源線は、ケーブルのシース部を電源線押えてしっかり固定してください。  
ケーブルの押え量はケーブル外径の1/4程度としてください。  
押え込みすぎると絶縁破壊の原因となります。
- 口出線との接続はスリーブ等により確実に  
行い、防水テーピングを施してください。  
(内線規定125-7~9に準ずる)
- 接地端子ネジからD種（第三種）接地工事を行なってください。  
接続が不完全な場合、感電・火災の原因となります。

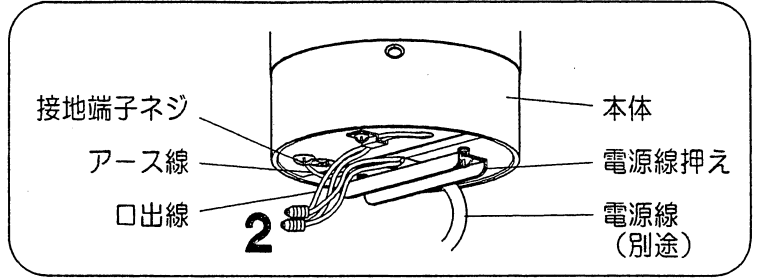

## 3 本体をポールに取付ける

- 線のかみ込みにご注意ください。  
感電や漏電の原因となります。
- 取付けが不完全な場合、感電・落下によるけがの原因となります。

## 4 ランプを取付ける

天板取付ネジ（2本）をはずして  
天板をはずしソケットに

## 5 天板を取付ける

- 取付けが不完全な場合、浸水による感電の原因となります。

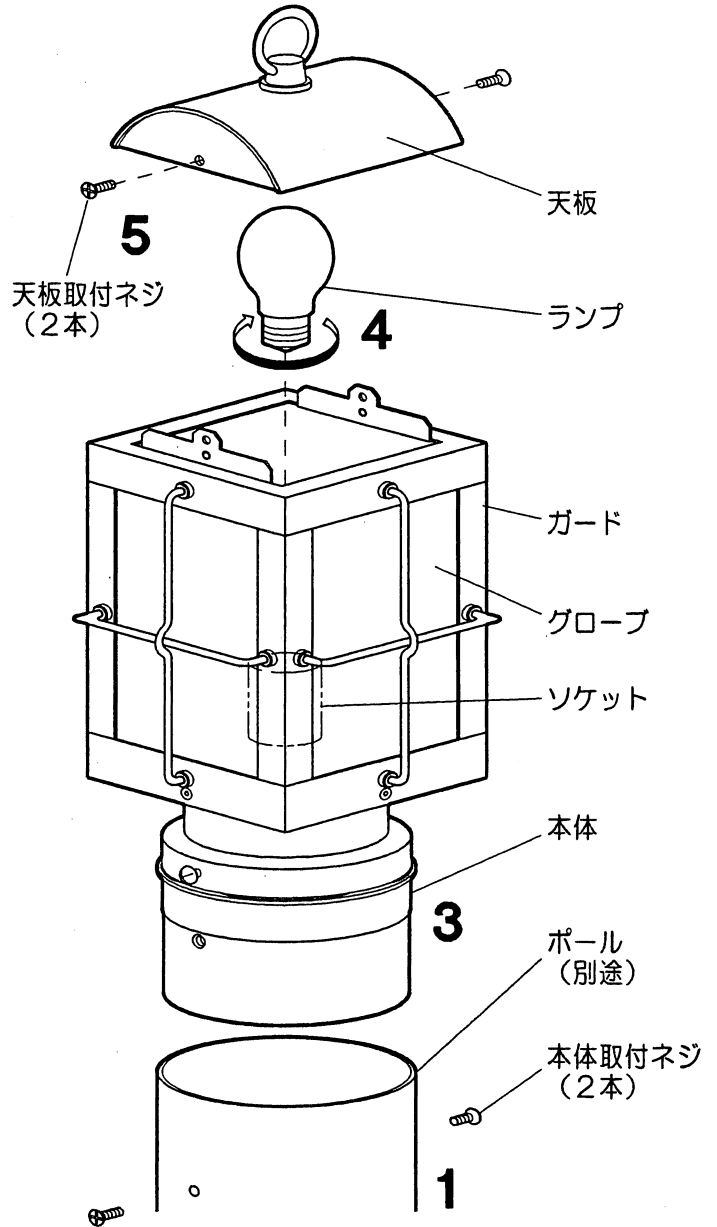

角度調節ネジをゆるめると  
灯具の方向を調節できます。

調整後、角度調節ネジを  
締め付けてください。

角度調節ネジ  
(2本)

取付けが不完全な場合、感電・  
落下によるけがの原因となります。

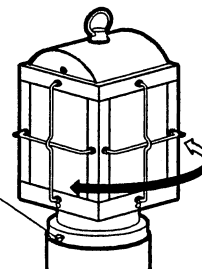

取説コード

Z095

200103A