



品番 LYP55(50Hz)・LYP56(60Hz)



お客様へ お買上げありがとうございます。
 ご使用の前に、よくお読みの上、正しくお使いください。
 必ず保管してください。

安全に関するご注意

警告

 分解禁止	<p>■器具を改造したり、部品交換をしないでください。 火災・感電によるけがの原因となります。</p>	 必ず守る	<p>■異常を感じた場合、すみやかに電源を切ってください。 工事店、電器店、別紙ご相談センターにご相談ください。</p>
--	--	--	---

注意

 必ず守る	<p>■器具の取りはずしの際は、工事店、電器店に依頼してください。 器具の取りはずしには資格が必要です。</p>	 接触禁止	<p>■点灯中や消灯直後のランプにさわらないでください。 ランプやその周辺が過熱しており、やけどの原因となります。</p>
---	---	---	--

使用上のご注意

●器具が点滅を繰り返す場合

天井、壁面の仕上げ等により反射光が強く、器具が点滅を繰り返す場合明るさセンサカバーのマスクを中央寄りに少しずつスライドさせ、反射光の量を調節してください。

注) マスクを中央までスライドさせると明るいうちに点灯し、朝、消灯が遅くなる場合があります。

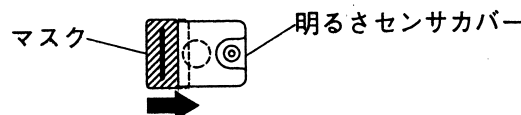

●周囲が暗いときに電源を入れても点灯しない場合、電源を切り、5秒以上たってから再び電源を入れてください。それでも点灯しない場合は、ランプが切れていないか、ランプが正しく取付いているか、確認してください。

●冬場など周囲の温度が低い場合は、明るくなるまで時間を要したり、点灯直後ちらつきが発生する場合があります。

ランプ交換について



注意

ランプ交換の際は安全のため電源を切ってください。
通電状態で行うと感電の原因となります。

- ランプが黒化して明るさが低下したらランプの寿命です。
器具表示のナショナルランプをお求めください。

●ランプ交換方法

1. 枠をはずす

- ①枠取付用ツマミネジを(2コ)はずす。
- ②枠を上にあげる。

2. ランプを交換する

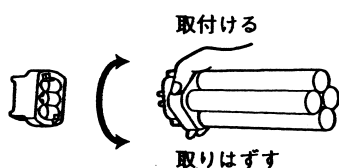

- #### 3. 枠を確実に取付ける
- 枠取付金具に枠取付用ツマミネジ2コで
締め込みが不完全な場合、
落下によるけがの原因となります。

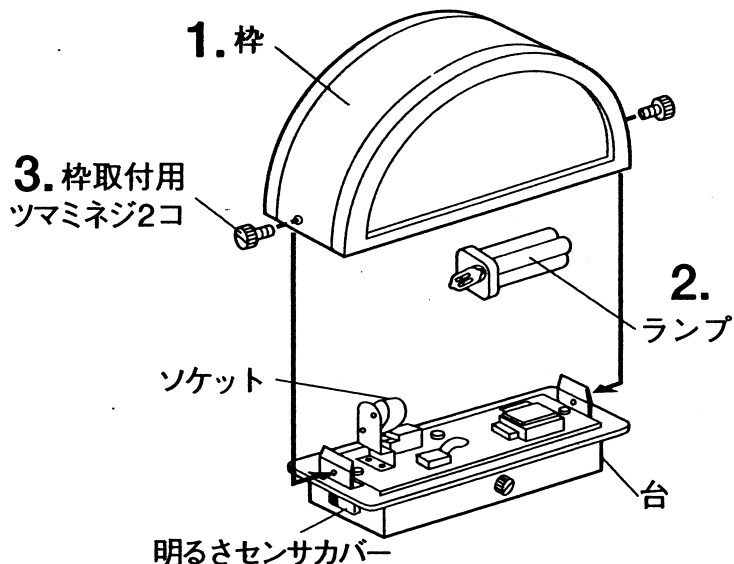

お手入れについて



注意

お手入れの際は安全のため電源を切ってください。
通電状態で行うと感電の原因となります。

- 明るく安全にご使用いただくため、定期的(6カ月に1回程度)に清掃、点検してください。
- 汚れがひどい場合は、石けん水にひたした布をよく絞ってふき取り、乾いた柔らかい布で仕上げてください。
- シンナー・ベンジンなどの揮発性のものでふいたり、殺虫剤をかけたりしないでください。
変色・破損の原因となります。
- 明るさセンサカバーが汚れますと機能が低下します。こまめに掃除してください。

■定格

使用電圧	周波数	消費電力	付属ランプ
A C 100V	50または60Hz 専用	17W	13Wツイン2蛍光灯FDL13EX-L

東洋エクステリア株式会社

取説コード

UA047

98-01A
2001-04B