



門 柱 灯
フェミニン (DHJ-6型)





取扱説明書





保管用

品 番 LYY09 (ネオブラック仕上)
LBY09 (ブラウン仕上)

- お客様へ** お買いあげありがとうございます。ご使用の前によくお読みのうえ、正しくお使いください。そのあと必ず保管してください。
- 工事店様へ** この説明書は必ずお客様にお渡しください。

安全に関するご注意

|  警告 | |
|--|---|
|  分解禁止 | <p>■ 器具を改造したり、部品交換をしないでください。 火災・感電・落下によるけがのおそれがあります。</p> |
|  禁止 | <p>■ 布や紙など燃えやすいものをかぶせないでください。 火災のおそれがあります。</p> |
|  必ず守る | <p>■ ランプは器具表示のものを使用してください。 間違った種類、ワット数のランプを使用すると、火災のおそれがあります。</p> <p>■ 異常を感じた場合、速やかに電源を切ってください。 工事店、電器店、ご相談センターに、ご相談ください。</p> |

|  注意 | |
|---|--|
|  禁止 | <p>■ 器具の近くに温度の高くなるものを置かないでください。 火災の原因となります。</p> <p>■ 点灯中や消灯後10分以内のランプにさわらないでください。 ランプやその周辺が過熱しており、やけどの原因となります。</p> |
|  禁止 | <p>■ 水抜き穴をふさがないでください。 水抜き穴をふさぐと器具内に浸水した場合水がたまり、絶縁不良による感電の原因となります。</p> |
|  必ず守る | <p>■ 本体の取りはずしは、工事店電器店に依頼してください。 本体の取りはずしには資格が必要です。</p> |

■ 定格

| 使用電圧 | 消費電力 | 付 属 ラ ン プ |
|-------|------|---------------|
| DC12V | 9.5W | 9Wツイン蛍光灯 FDL9 |

この紙は再生紙を使用しています。

使用上のご注意

- ・冬場など周囲の温度が低い場合は、明るくなるまで時間を要したり、点灯直後にちらつきが発生する場合があります。
- ・電源を入れても点灯しない場合は電源を切り、5秒以上たってから再び電源を入れてください。それでも点灯しない場合は、ランプが切れていないか、ランプが正しく取付いているか、確認してください。

各部のなまえと ランプ交換について

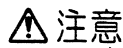

ランプ交換の際は、安全のため電源を切ってください。
通電状態で行うと感電の原因となります。

- ・ランプは器具表示のナショナルランプをお求めください。
間違った種類・ワット数のランプを使用すると、
火災の原因となります。
取付けは確実に行ってください。
取付けが不完全な場合、落下によるけがの原因となります。
- ・点灯中や消灯後10分以内のランプにさわらないでください。
ランプやその周辺が過熱しており、やけどの原因となります。

1 グローブをはす

- ・カバーを持ってはささないでください。
グローブ破損によるけがの原因となります。

2 ランプを交換する

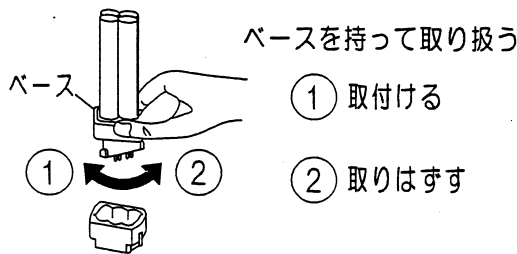

3 グローブを取付ける

- ・カバーを持って取付けないでください。
グローブ破損によるけがの原因となります。
取付けが不完全な場合、浸水による
感電の原因となります。

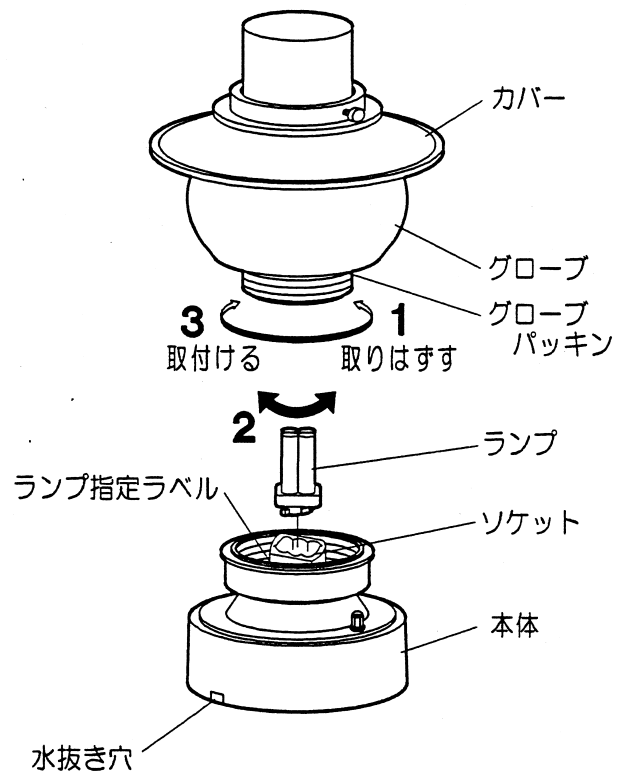

お手入れについて

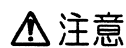

お手入れの際は、安全のため電源を切ってください。
通電状態で行うと感電の原因となります。

- ・明るく安全に使用していただくため、定期的（6ヶ月に1回程度）に点検してください。
汚れがひどい場合は、石けん水にひたした柔らかい布をよく絞ってふきとり
乾いた柔らかい布で仕上げてください。
- ・シンナー、ベンジンなどの揮発性のものでふいたり、殺虫剤をかけたりしないでください。
変色・破損・劣化の原因となります。

取説コード
UZ086

200104A