

- この度は、新日軽の製品をお買い上げいただき誠にありがとうございます。
- 商品を正しく安全にご使用いただくため、このマニュアルをよくお読みの上、作業を行ってください。
- このマニュアルは施工後必ずお施主様へお渡しください。

■ 対象商品

- ニューウイングゲート
- グランプラザ（電動タイプ）
- ユニットワイド（電動タイプ）
- ユニットワイド（ソーラ電動タイプ）
- エクジススクリーンゲートEシリーズ

■ 梱包明細

名称	数量
リモコン本体	1
リモコン用単4乾電池	2
ニューウイングゲート用 右門柱用スイッチシール	1
本マニュアル	1

1 コードNoの確認

- ニューウイングゲート電動ユニット従動側にセットされているリモコンは、電動ユニット制動側にセットされているリモコンのコードNoに合わせてください。
- 追加購入されたリモコンは、現在ご使用のリモコンコードNoに合わせてください。
- リモコン送信機でコードNoが確認できない場合、下図をご参照の上、本体受信機側に表示されているコードNoをご覧ください。

コードNo表示場所

ニューウイングゲート電動ユニット

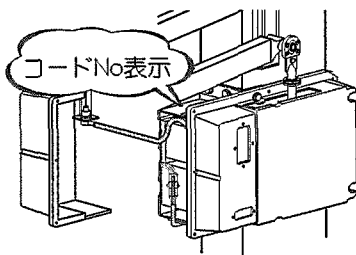

ユニットワイドソーラ電動タイプ

駆動部ケース内コントロール部に表示

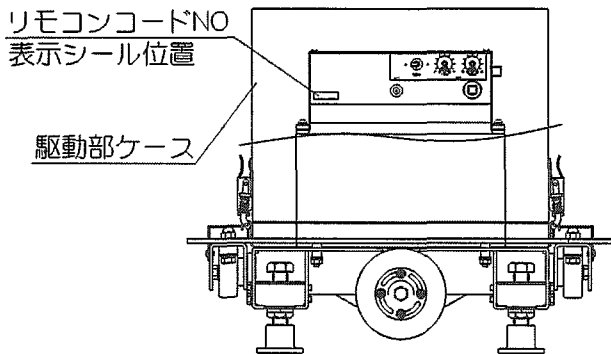

グランプラザ(電動タイプ)

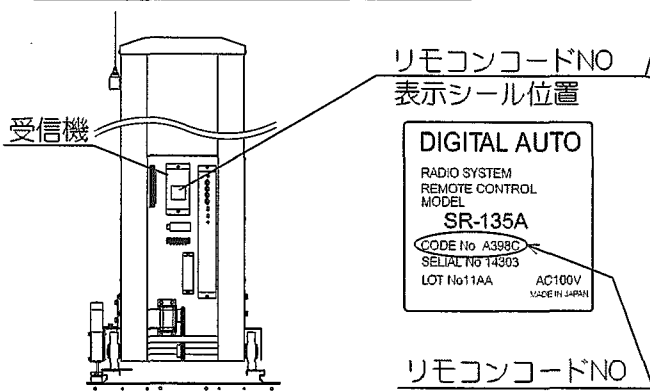

エクジススクリーンゲートEシリーズ

上枠内部に取付け

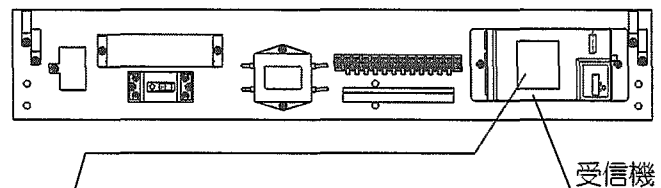

ユニットワイド(電動タイプ)

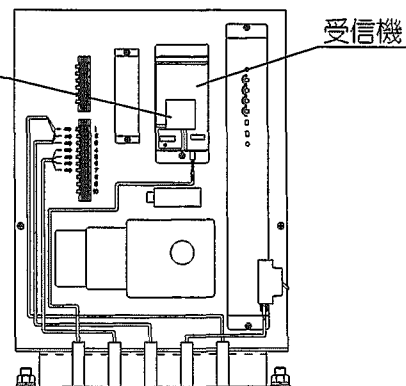

注) ニューウイングゲートの場合、外観(右)門柱に電動ユニット制動側を取付けた場合(外から見て右側の柱に開閉スイッチが有る場合)は、付属の右門柱用リモコンシールを貼り、ご使用ください。

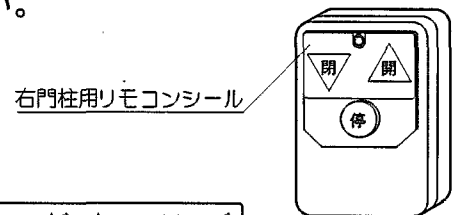

2 リモコンコードNoの設定

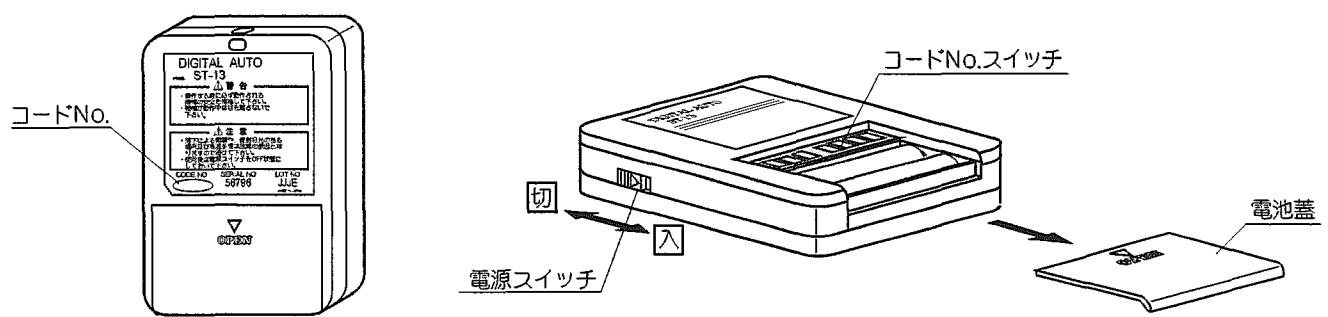

! 必ず電源スイッチは、**切**の状態**で**コードNo.の設定を行ってください。
 電源スイッチを**入**の状態**で**設定した場合は、設定後電源スイッチを**切**にして数秒後に再度電源スイッチを**入**にしてください。この時はじめて内部メモリーが設定コードNo.に書き直されます。

- 1 電源スイッチを**切**にスライドさせてください。
- 2 先のとがった物(シャープペンシルの先など)でリモコンコードNo.に合わせコードNo.スイッチを切り換えてください。
- 3 電池蓋をしめ、電源スイッチを**入**にスライドさせて、動作を確認してください。

コードNo.変換表

1) コードNo.体系
 コードNo.はアルファベットで始まる5桁表示とします。

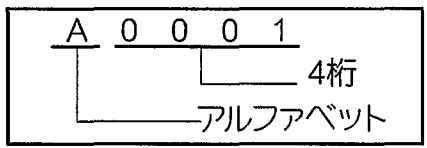

※アルファベットは設定に関係有りません。

2) コードNo.のスイッチ変換

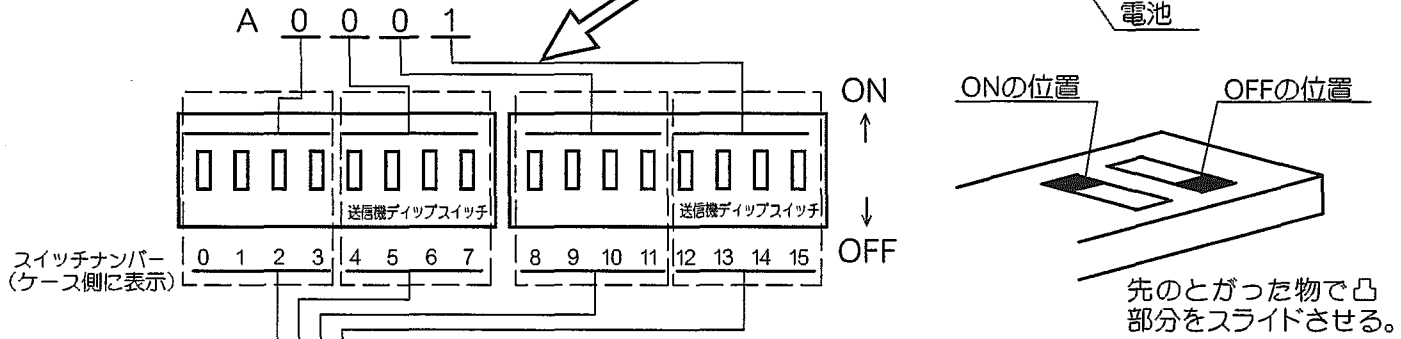

値	スイッチ設定	値	スイッチ設定	値	スイッチ設定
0	OFF, OFF, OFF, OFF	6	OFF, ON, ON, OFF	C	ON, ON, OFF, OFF
1	OFF, OFF, OFF, ON	7	OFF, ON, ON, ON	D	ON, ON, OFF, ON
2	OFF, OFF, ON, OFF	8	ON, OFF, OFF, OFF	E	ON, ON, ON, OFF
3	OFF, OFF, ON, ON	9	ON, OFF, OFF, ON	F	ON, ON, ON, ON
4	OFF, ON, OFF, OFF	A	ON, OFF, ON, OFF		
5	OFF, ON, OFF, ON	B	ON, OFF, ON, ON		

3) コード設定例 **A77B0**の場合

