

- 新日軽の製品をお買上げいただきありがとうございます。
- 正しい施工をしていただくため当マニュアルをお読みください。
- 施工完了後はお施主様へお渡しください。

■ 注意事項 施工にあたっては次のような点を注意してください。

- ① モルタル用に海砂を使用されますと、塩分が多量に含まれていすから腐食の原因になりますのでその使用を避けていただくか、十分水洗いしたものを使用してください。
- ② モルタルやコンクリートの抽出液が工事中にアルミ製品の表面を流れないように注意してください。抽出液は強アルカリ性で、しみやむら等の外観不良や腐食の原因になります。
- ③ モルタルやコンクリートの急結剤は腐食の発生や促進作用があるのでその使用を避けていただくか、塩化カルシウムや塩素系の化合物・硅酸ナトリウム等の入っていないものを使用してください。
- ④ 施工時にアルミ製品の表面に付着したモルタルやコンクリート等は速やかに清掃してください。また表面にキズをつけますと腐食しやすくなりますので取扱いには十分注意してください。
- ⑤ アルミ製品と銅板やラス等の異種金属が接触しないようにしてください。接触する場合にはビニールテープ等を貼るか塗料等で絶縁処理をしてください。
- ⑥ 腐食の恐れのある接着剤や化学薬品を施工上使用する場合は、アルミ製品と接触しないようにしていただくか、接触する部分を完全に養生してください。

■ 安全にお使いいただくために必ずお守りください。

お願いしたいこと…このマニュアルに示した注意事項は、安全に関する重要な内容を示しています。人身事故や財産への損害を未然に防止するため、次のような絵表示をしています。

絵表示	意味
	この表示を無視して、取扱いを誤ると使用者が損害を負う危険や物的損害の発生が予想されることを表しています。

■ ご使用上・施工上の注意

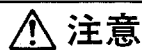

- 本体を揺すったり、乗ったり、寄りかかったりしないで下さい。

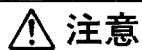

サイン・フック

- フックに花などを吊る場合 3kg(総重量) 以下として下さい。

インターホン

- 結線は必ず電気工事店様が行ってください。

ナチュラル

- 雨具、洗濯物、布団等を載せないで下さい。

物干しアーム

- 1セット当り 35kg以上(総重量) を掛けしないで下さい。

納図

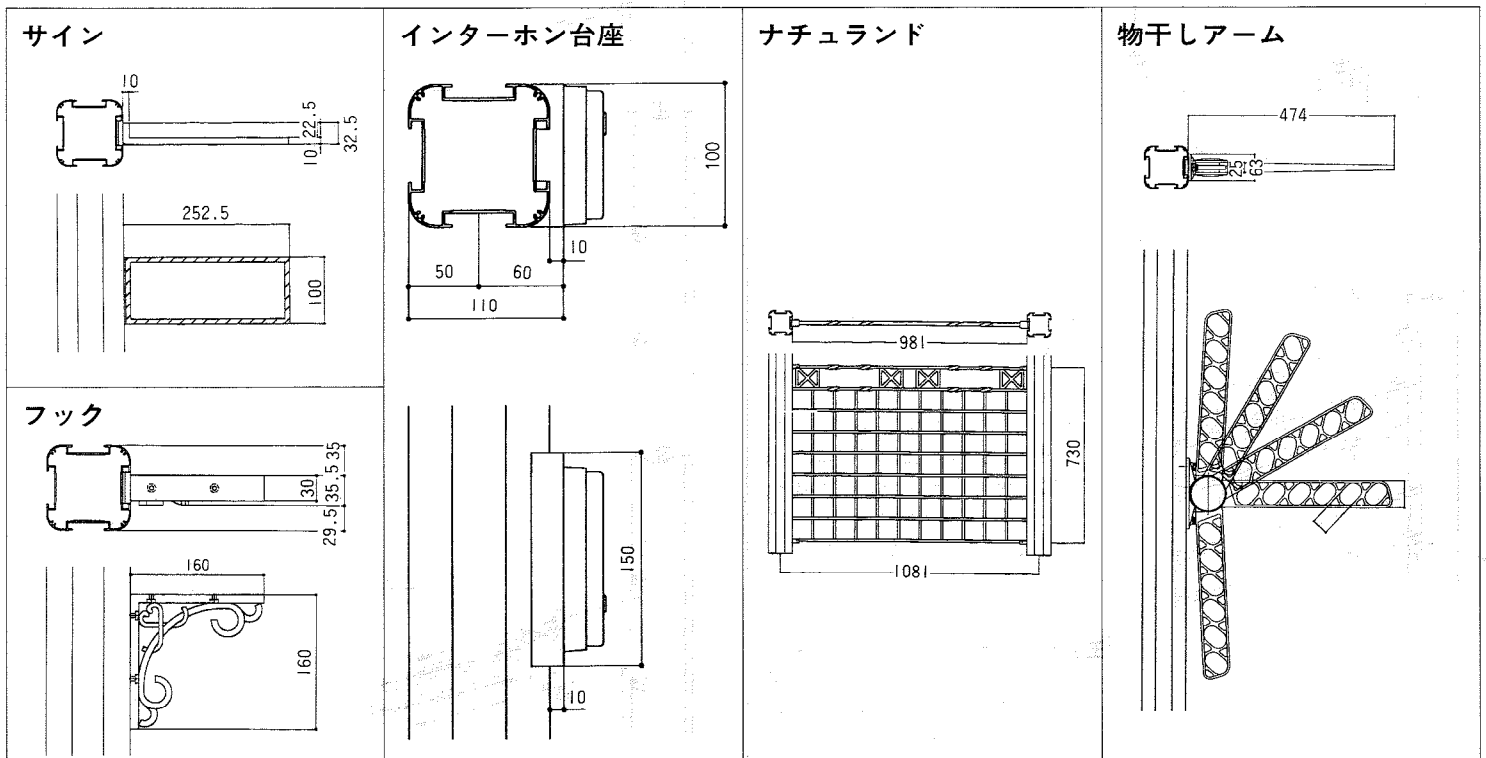

サイン・フック

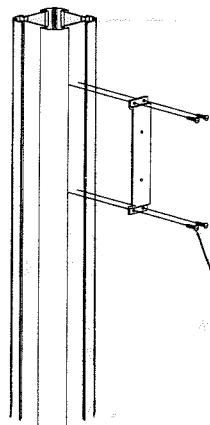

- ①サイン、フック取付台座を
テクスビス4×13で柱溝の
中に取付けて下さい。

4×13テクスビス



- ②取付台座にサイン又はフック
をビストラス4×16にて
取付けて下さい。

フック

4×16トラスビス

サイン

4×16トラスビス

ナチュラルド、トレリス

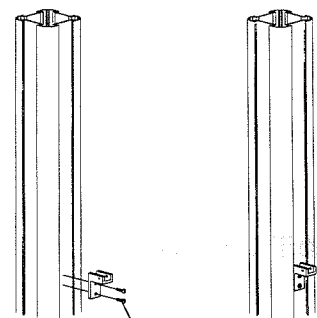

- ①ナチュラルド取付部品(下部)を
テクスビス4×16にて柱溝中央
に取付けて下さい。

4×16テクスビス

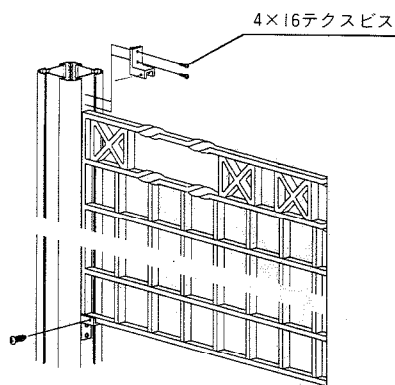

4×16テクスビス

- ②ナチュラルドトレリスを取付けて
下さい。

- ③ナチュラルド取付部品(上部)を
テクスビス4×16にて柱溝中央
に取付けナチュラルド本体を
トラスビス4×6、とトラスビス
4×16にて、取付部品と固定し
て下さい。

注) 柱を両側立ててしまいますと
上部よりスライドとなります
柱長さによっては取付けが難
しくなります。

インターホン

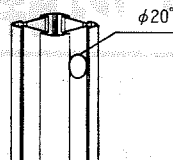

- ①インターホン取付位置にφ20の
配線用穴の穴をあけて下さい。

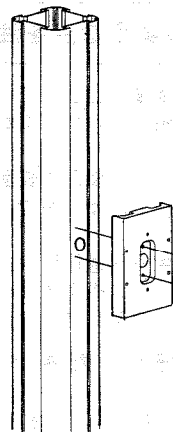

- ②台座中央のφ20の穴と柱の
配線用穴を合せテクスビス4×16
にて台座を柱に取付けて下さい。
(配線を台座中央穴より出して下さい)

4×13テクスビス

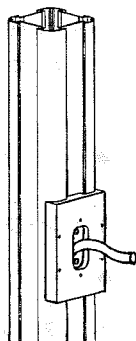

物干しアーム

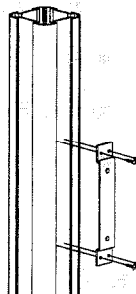

- ①物干しアーム取付台座をテクス4×13
にて柱中央溝内に取付けて下さい。

4×13テクスビス

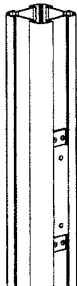

M8×25ボルト

- ②物干しアーム本体をボルト
M8×25ボルトにて台座に
取付けて下さい。