

## ■取付けされる方へのお願い

- 本製品施工の際は、ブロードステージ本体に同梱の取付け説明書を併せてご使用ください。
- 施工およびご使用上の注意事項は、本体説明書の冒頭に記載してありますので必ずお読みください。

## ■A型構造説明図

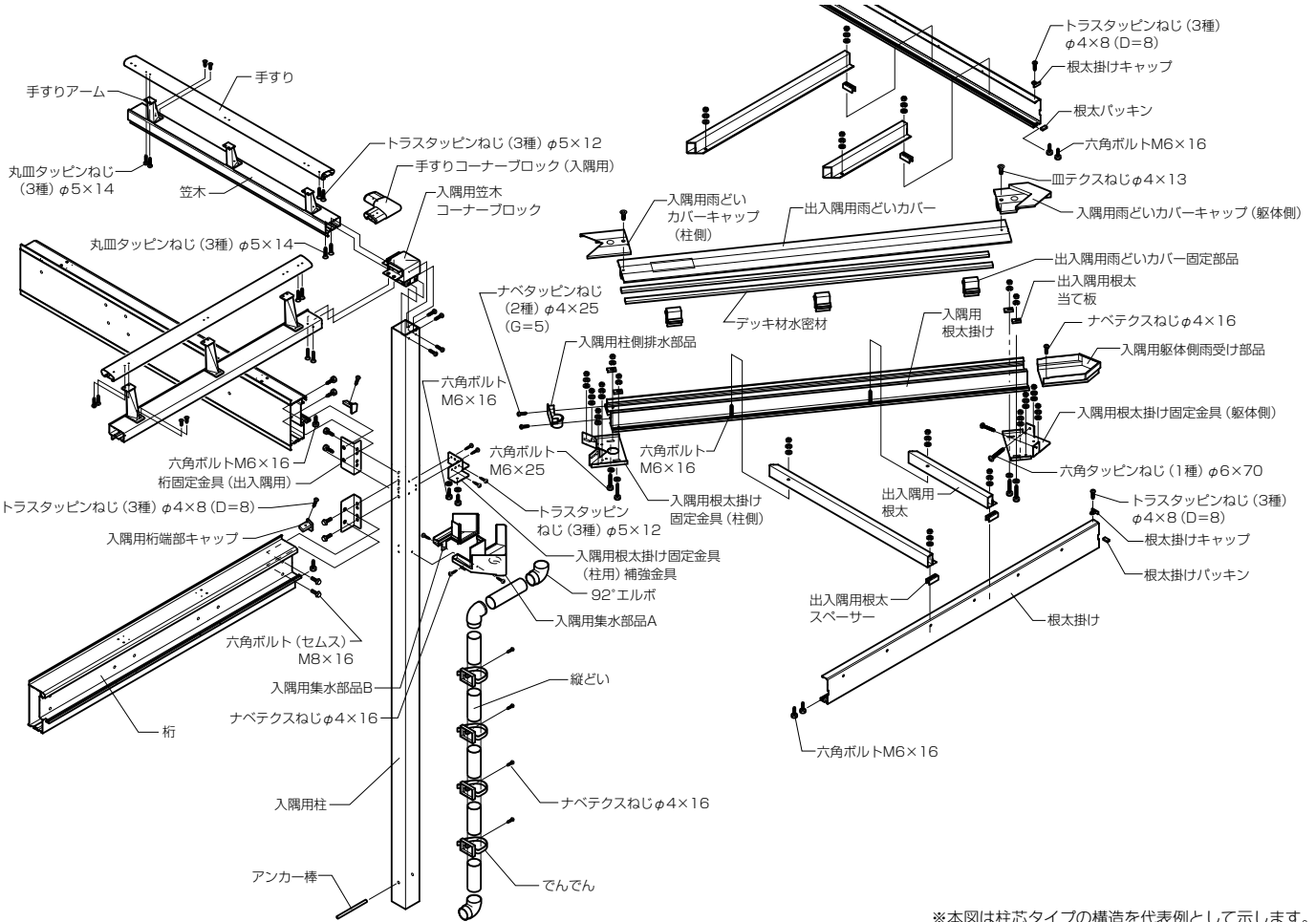

※本図は柱芯タイプの構造を代表例として示します。

## ■A型取付け順序

※●印は本体取付け説明書をご覧ください。

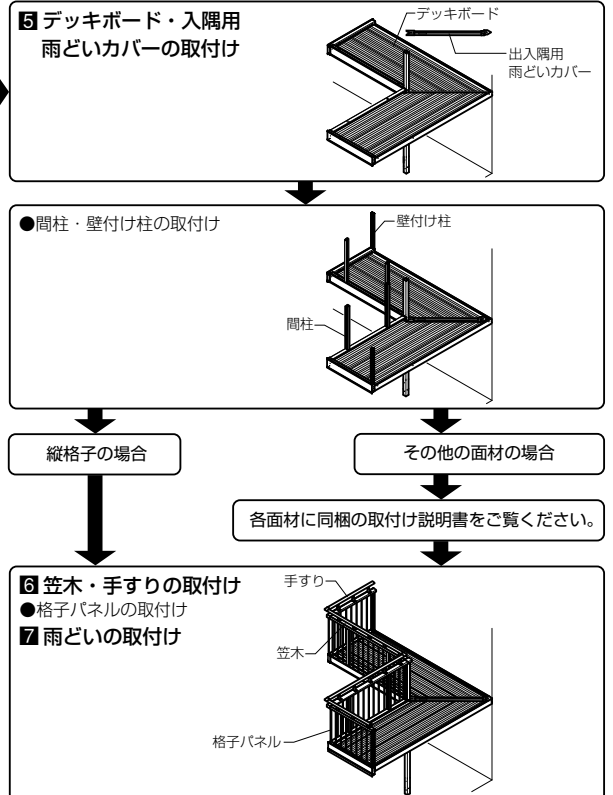
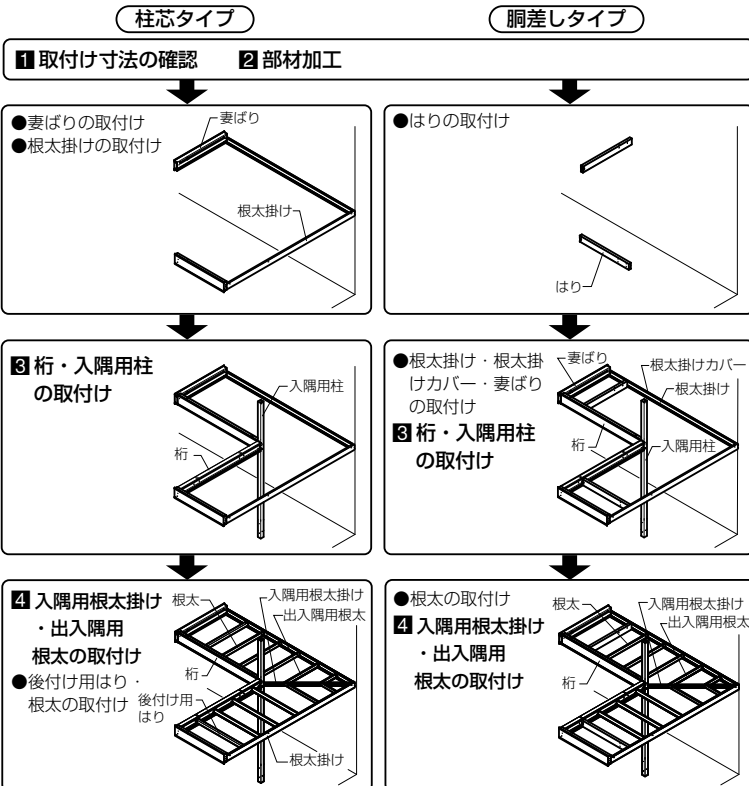

## ■取付け詳細

### 1 取付け寸法の確認

※躯体状況を確認し、各部の基本寸法を決定してください。  
 ※a寸法は、躯体柱芯より、外壁面までの寸法を示します。  
 ※D(出幅)寸法は、X方向・Y方向とも同一寸法に設定してください。  
 D寸法を切詰める場合は、デッキボード雨受け材をご使用ください。

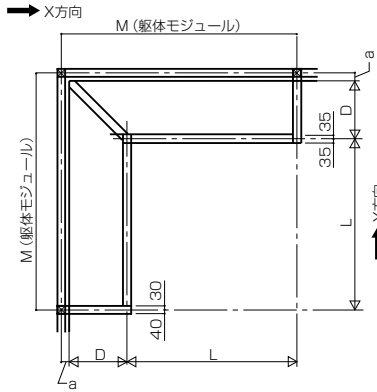

### 2 部材加工

●各部の基本寸法をもとに部材を切断してください。

### (切断寸法公式表)

No.	部材名	ブロードステージA型
1	桁	L-65
2	前水切り	使用しません
3	根太掛け(柱芯)	L-70
4	根太掛け(胴差し)	部材加工図を参照してください
5	根太掛け(胴差し)端部	部材加工図を参照してください
6	根太掛けカバー	L-70
7	笠木	L-77
8	手すり	L-97
9	前横格子	使用しません
10	前横格子カバー	使用しません
11	妻ばり	D+28
12	妻水切り	使用しません
13	中間ばり	D+28
14	端部用根太	D-56
15	端部用根太(中間用)	D-56
16	端部用根太カバー	D-82
17	はり	D-35
18	後付け用はり	D-40
19	根太	D-50
20	妻笠木	D-33
21	妻手すり	D-61
22	妻横格子	使用しません
23	妻横格子カバー	使用しません
24	入隅用根太掛け	$\sqrt{2} \times D - 140$
25	出入隅用雨どいカバー	$\sqrt{2} \times D - 166.5$
26	出入隅用根太	実測の上切断願います

### ■各部材の加工

●桁 ※Y方向は本図と対称。

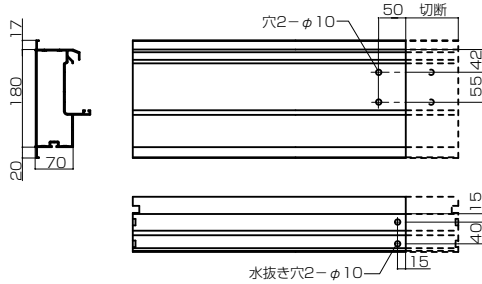

●根太掛け(柱芯) ※Y方向は本図と対称。

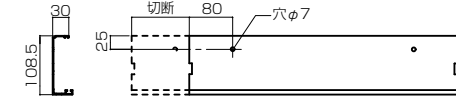

●根太掛け(胴差し)  
●根太掛け(胴差し)端部

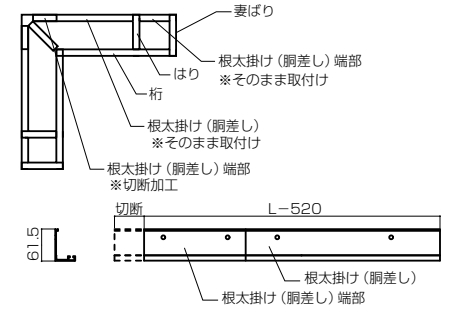

●根太掛けカバー ※Y方向は本図と対称。

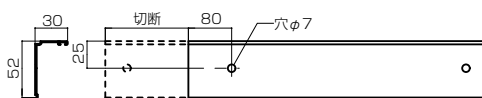

●笠木 ※Y方向は本図と対称。

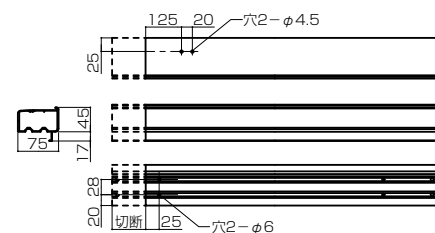

●手すり ※Y方向は本図と対称。

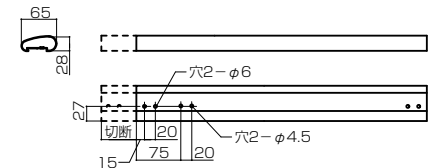

●妻ばり ※本図は内観左用を示します。右用は対称。

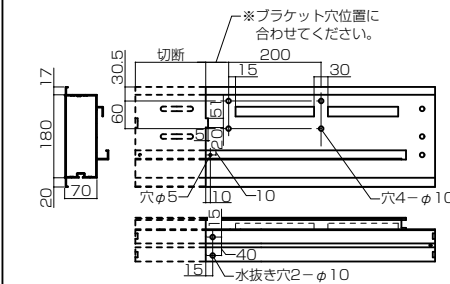

●中間ばり

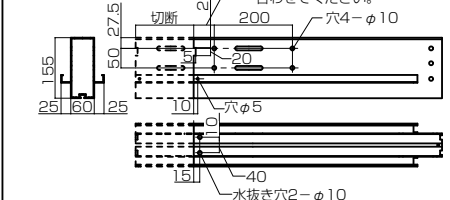

●端部用根太 ※本図は内観左用を示します。右用は対称。

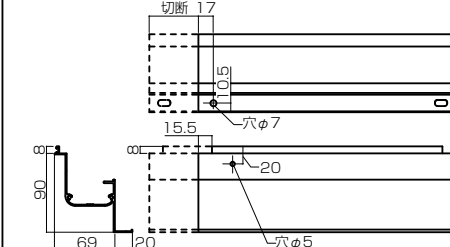

●端部用根太(中間用)

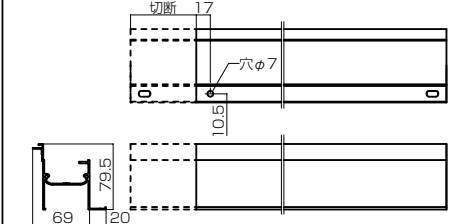

●端部用根太カバー

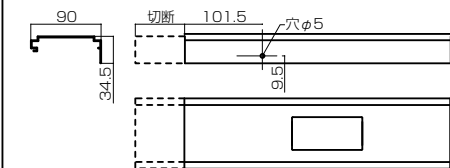

●はり ※ブラケット穴位置に合わせてください。

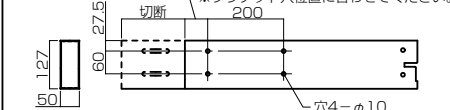

●後付け用はり

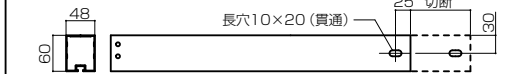

●根太

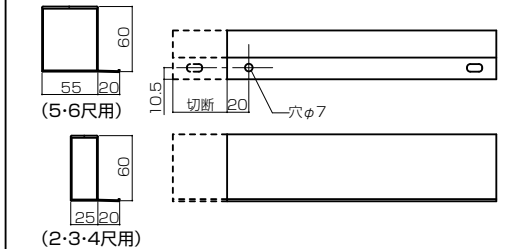

●妻笠木 ※本図は内観左用を示します。右用は対称。

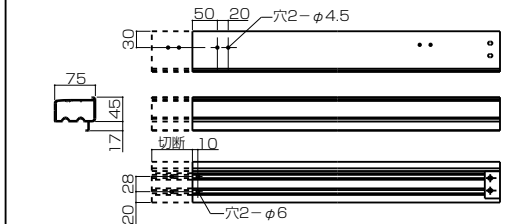

●妻手すり

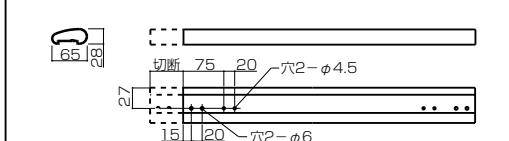

●入隅用根太掛け

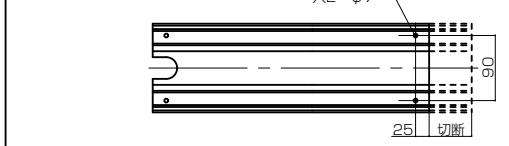

●出入隅用雨どいカバー ※ラベルの張ってない側を切断してください。

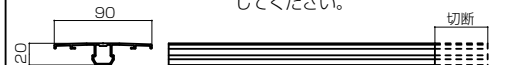

●出入隅用根太 ※左右あり。

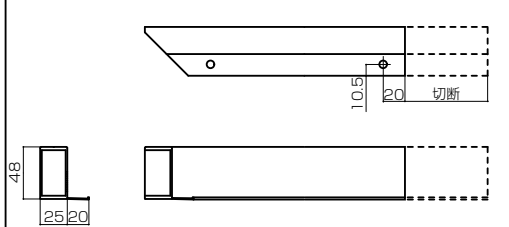

### 3 桁・入隅用柱の取付け

- ①入隅用柱に、桁固定金具(出入隅用)を取付けます。
- ②桁端部キャップを、桁の入隅側に取付けます。
- ③桁を取付けます。

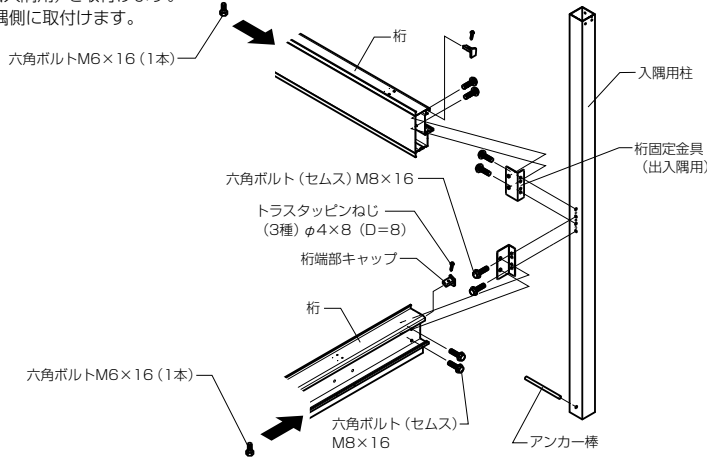

### 4 入隅用根太掛け・出入隅用根太の取付け

- ①根太掛け端部に、根太掛けパッキン・根太掛けキャップを取付けます。
- ②入隅用根太掛け固定金具(躯体側)を取付けます。  
※下穴(φ4.3)に、コーキング材を充てんしてください。  
※根太掛けと躯体接続部に、コーキング材を充てんしてください。
- ③入隅用根太掛け固定金具(柱側)補強金具を入隅用柱に固定後、入隅用根太掛け固定金具(柱側)を補強金具と桁を取付けます。

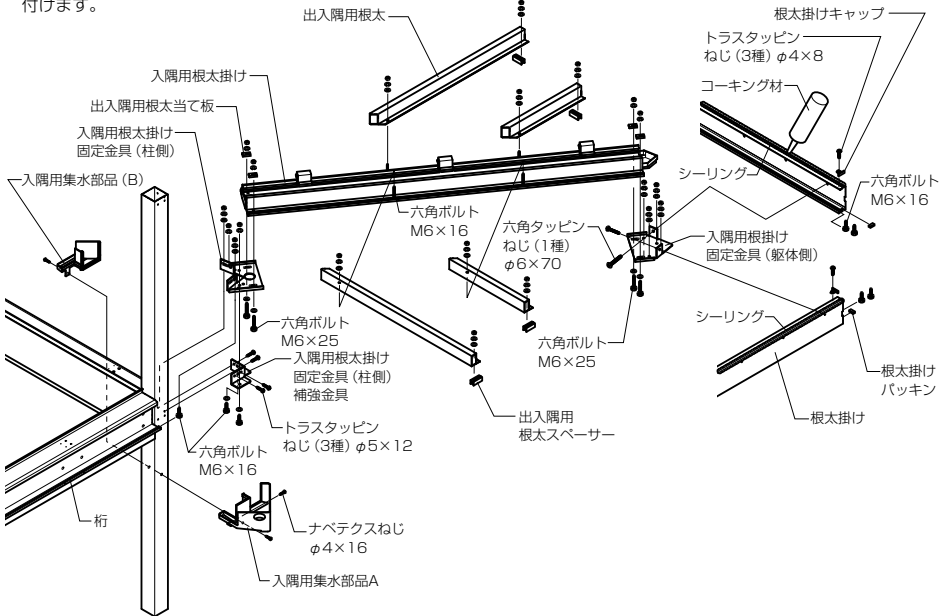

- ④入隅用根太掛け雨どい部に、出入隅用雨どいカバー固定部品を差込みます。  
柱側端部には入隅用柱側排水部品を取付け、躯体側には入隅用躯体側雨受け部品を取付けます。

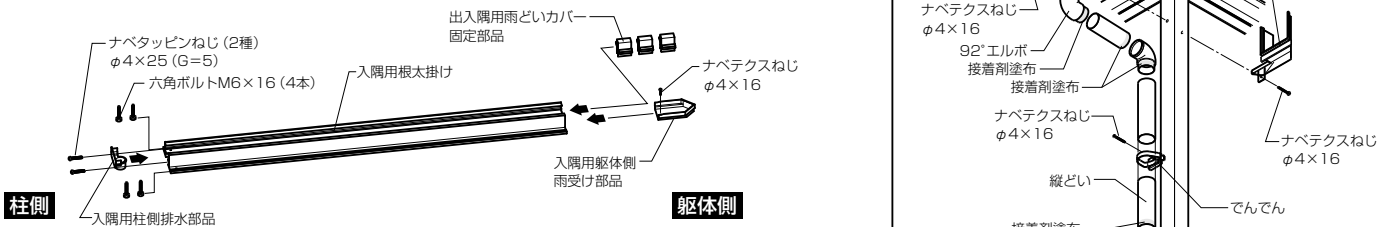

- ⑤入隅用根太掛けを、柱側と躯体側の固定金具に取付けます。  
※入隅用躯体側雨受け部品を躯体外壁に押付け、ねじで固定します。その際、躯体との接触部とねじ頭に、コーキング材を充てんしてください。

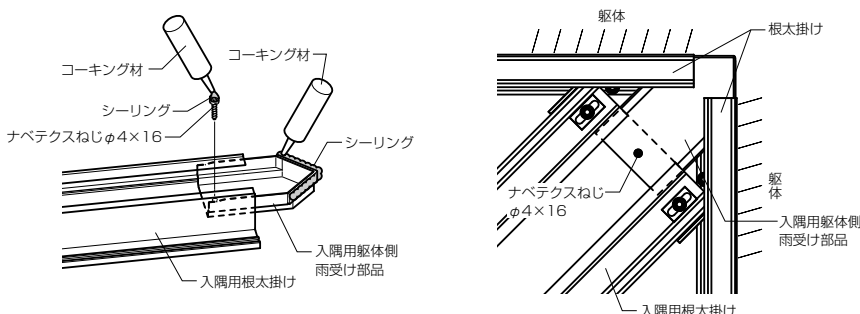

- ⑥出入隅用根太を、ピッチ450mm以下で取付けます。又、5R・6Rはピッチ300mm以下で取付けます。

### 5 デッキボード・出入隅用雨どいカバーの取付け

- ①デッキボードの入隅部を45°切断します。  
※かかりは25mm確保してください。
- ②デッキ材水密材を張り付け、デッキボードを取付けます。
- ③出入隅用雨どいカバーの両端に入隅用雨どいカバーキャップを取付けます。
- ④出入隅用雨どいカバーを入隅部にはめ込みます。

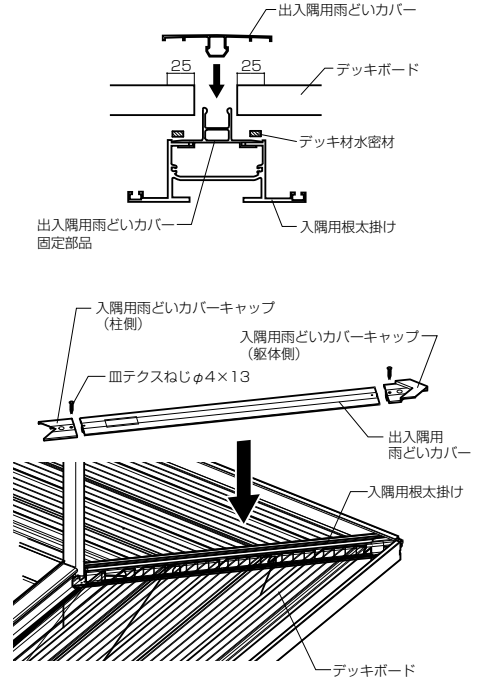

### 6 笠木・手すりの取付け

- ※構造説明図を参照してください。
- ①入隅用笠木コーナブロックを入隅用柱に取付けます。
  - ②笠木を入隅用笠木コーナブロックに固定します。
  - ③手すりコーナブロックに手すりを固定します。

### 7 雨どいの取付け

- ※集水部品A・92°エルボ・縦どい接続部には、接着剤を塗布してください。

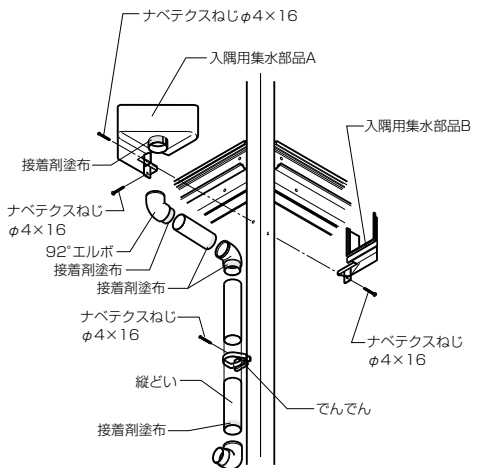



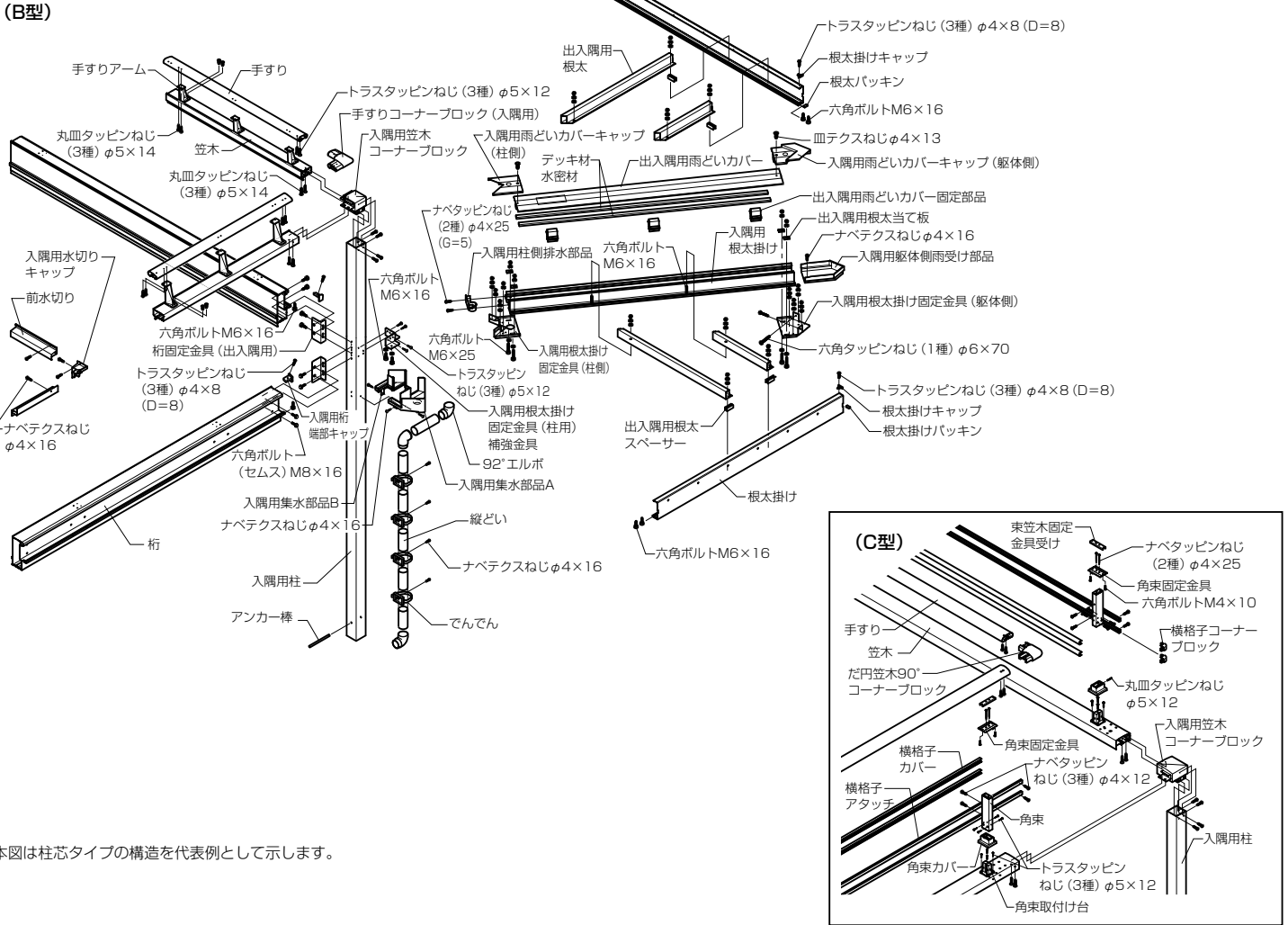

※本図は柱芯タイプの構造を代表例として示します。

■B型・C型取付け順序

※●印は本体取付け説明書をご覧ください。

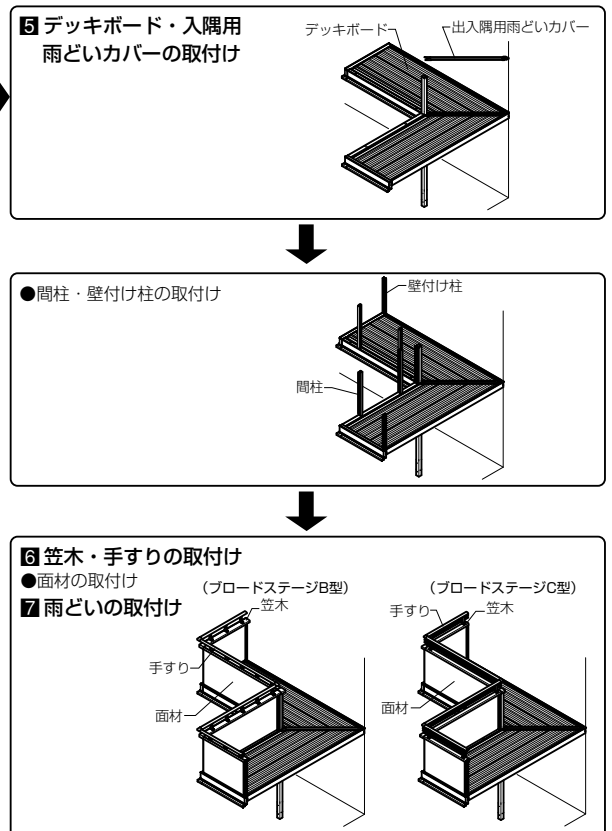
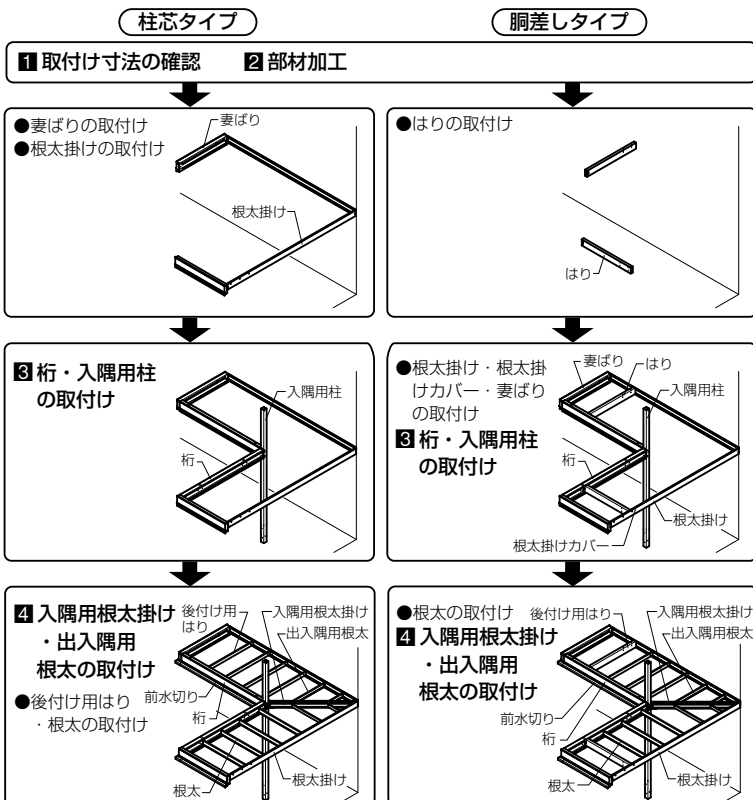

## 取付け詳細

### 1 取付け寸法の確認

- ※躯体状況を確認し、各部の基本寸法を決定してください。
- ※a寸法は、躯体柱芯より、外壁面までの寸法を示します。
- ※D (出幅) 寸法は、X方向・Y方向とも同一寸法に設定してください。
- D寸法を切詰める場合は、デッキボード雨受け材をご使用ください。

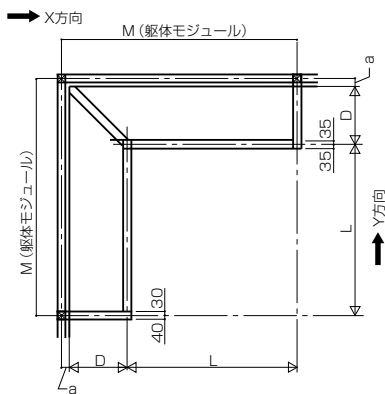

### 2 各部材の加工

#### (B型)

- 桁 ※Y方向は本図と対称。



- 前水切り ※Y方向は本図と対称。

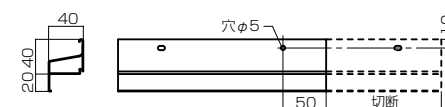

- 根太掛け (柱芯) ※A型を参照してください。

- 根太掛け (胴差し) ※A型を参照してください。

- 根太掛け (胴差し) 端部 ※A型を参照してください。

- 根太掛けカバー ※A型を参照してください。

- 笠木 ※Y方向は本図と対称。

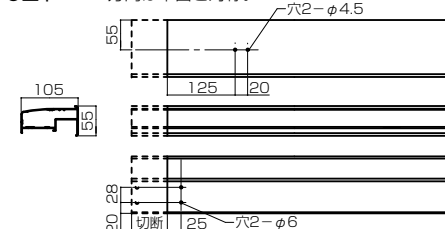

- 手すり ※Y方向は本図と対称。

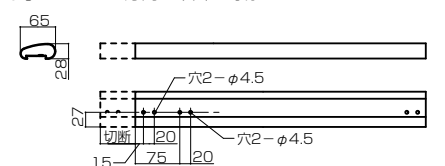

- 妻ばり ※本図は内観左用を示します。右用は対称。

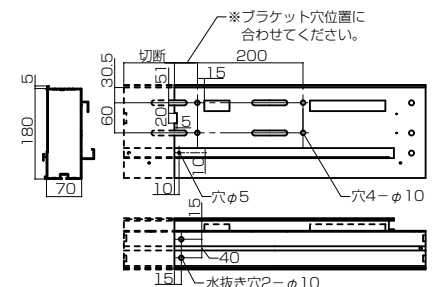

### 2 部材加工

- 各部の基本寸法をもとに部材を切断してください。

### (切断寸法公式表)

No.	部材名	フロードステージB型	フロードステージC型
1	桁	L-65	L-65
2	前水切り	L-125	L-125
3	根太掛け (柱芯)	L-70	L-70
4	根太掛け (胴差し)	部材加工図を参照してください	部材加工図を参照してください
5	根太掛け (胴差し) 端部	部材加工図を参照してください	部材加工図を参照してください
6	根太掛けカバー	L-70	L-70
7	笠木	L-106	L-106
8	手すり	L-127	L-85
9	前横格子	使用しません	L-30
10	前横格子カバー	使用しません	L-30
11	妻ばり	D+28	D+28
12	妻水切り	D+26	D+26
13	中間ばり	D+28	D+28
14	端部用根太	D-56	D-56
15	端部用根太 (中間用)	D-56	D-56
16	端部用根太カバー	D-82	D-82
17	はり	D-35	D-35
18	後付け用はり	D-40	D-40
19	根太	D-50	D-50
20	妻笠木	D-37	D-37
21	妻手すり	D-61	D-18
22	妻横格子	使用しません	D-2
23	妻横格子カバー	使用しません	D-2
24	入隅用根太掛け	√2×D-140	√2×D-140
25	出入隅用雨どいカバー	√2×D-166.5	√2×D-166.5
26	出入隅用根太	実測の上切断願います	実測の上切断願います

- 妻水切り

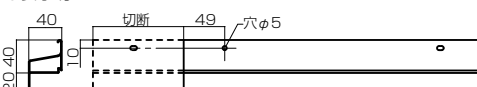

- 中間ばり

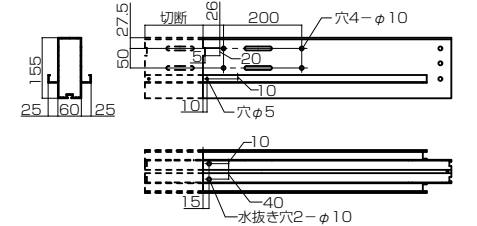

- 端部用根太

- ※A型を参照してください。

- 端部用根太 (中間用)

- ※A型を参照してください。

- 端部用根太カバー

- ※A型を参照してください。

- はり

- ※A型を参照してください。

- 後付け用はり

- ※A型を参照してください。

- 根太

- ※A型を参照してください。

- 妻笠木

- ※本図は内観左用を示します。右用は対称。

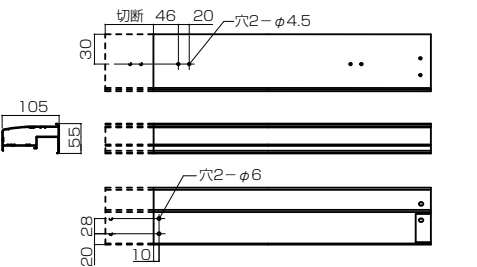

- 妻手すり

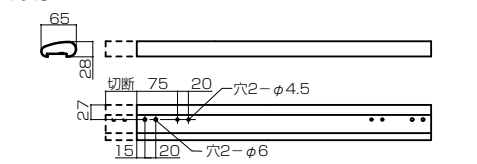

- 入隅用根太掛け

- ※A型を参照してください。

- 出入隅用雨どいカバー

- ※A型を参照してください。

- 出入隅用根太

- ※A型を参照してください。

#### (C型)

- 笠木 ※Y方向は本図と対称。

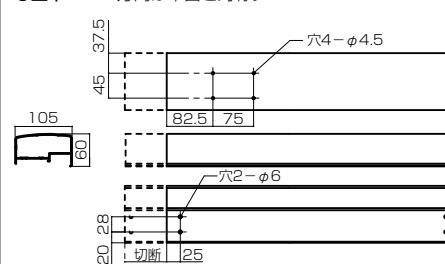

- 手すり

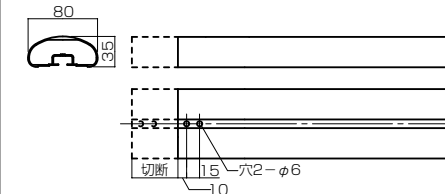

- 前横格子 ※Y方向は本図と対称。

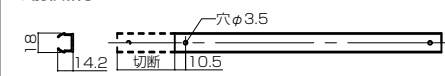

- 前横格子カバー



- 妻笠木

- ※本図は内観左用を示します。右用は対称。

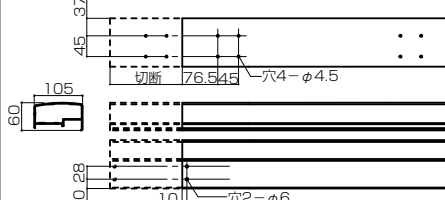

- 妻手すり

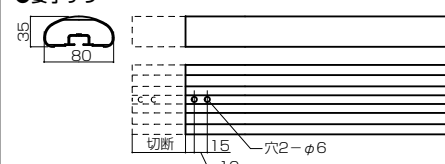

- 妻横格子

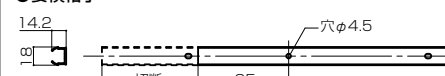

- 妻横格子カバー

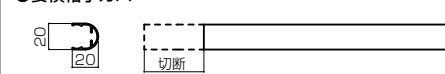

### 3 桁・入隅用柱の取付け

- ①入隅用柱に、桁固定金具(出入隅用)を取付けます。
- ②桁を取付けます。
- ③入隅用水切りキャップを介して前水切りを取付けます。

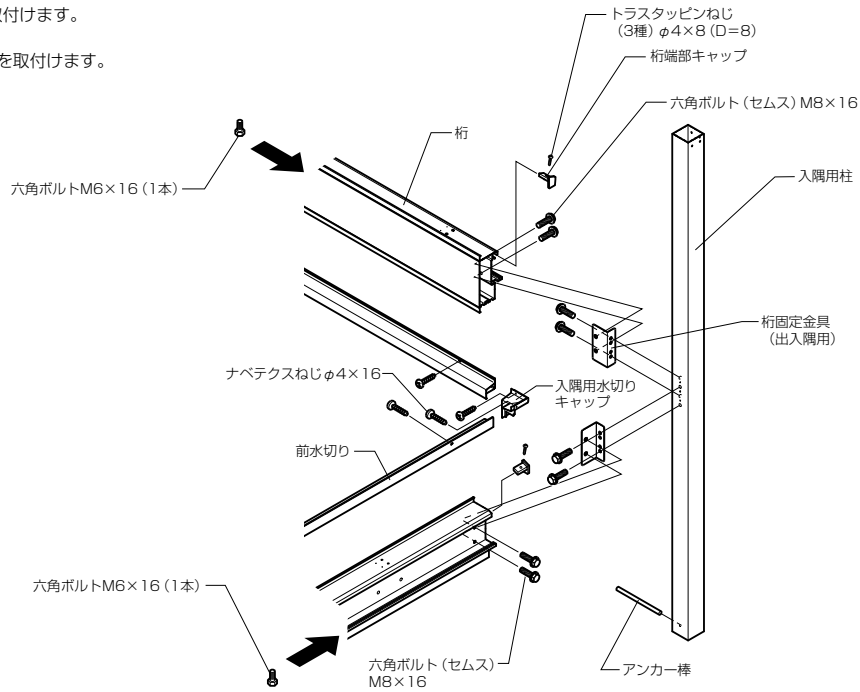

### 4 入隅用根太掛け・出入隅用根太の取付け

※A型を参照してください。

### 5 デッキボード・出入隅用雨どいカバーの取付け

※A型を参照してください。

### 6 笠木・手すり・横格子(C型のみ)の取付け

※構造説明図を参照してください。

- ①入隅用笠木コーナブロックを入隅用柱に取付けます。
- ②笠木を入隅用笠木コーナブロックに固定します。
- ③手すりコーナブロックに手すりを固定します。
- ④横格子コーナブロックに横格子を固定し、横格子カバーを取付けます。(C型のみ)

### 7 雨どいの取付け

※A型を参照してください。

### 8 面材の取付け

- ①壁付け柱を入隅用柱に取付けます。
  - ②壁付け柱アタッチメントを取付けます。
  - ③上下枠を固定後、移動柱・通気胴縁を取付けます。
- ※面材施工の際は、本体取付け説明書を参照してください。

