

アーキモダン

取付説明書 — ジョイント —

- このたびは、東洋エクステリア製品をお買いあげいただきましてまことにありがとうございます。
- この取付説明書に示した表示記号の内容は、製品を安全に正しく施工していただき、あなたや他の人々の危害や損害を未然に防止するためのものです。
表示記号の内容を良く理解したうえで、本書の内容(指示)にしたがってください。
- この取付説明書では、次のような記号を使用しています。

安全に関する記号 記号の意味

警告

- 取扱いを誤った場合に、使用者が死亡または重傷を負うおそれのある内容を示しています。

注意

- 取扱いを誤った場合に、使用者が中・軽傷を負うおそれのある内容、または物的損害のおそれがある内容を示しています。

一般情報に関する記号

ポイント

- 取付手順で、特に注意して作業をしていただきたいことを示しています。
- 守っていただかないと組付けができない内容、または製品全体に後々不具合が発生するおそれのある内容を示しています。



- 取付説明の内容全体(個々の説明枠)にかかる注意事項を示しています。
- 取付説明の内容に制限がある場合の条件を示しています。

補足

- 説明の内容で知っておくと便利なことを示しています。

<施工の前に>

注意

- 正しく施工、組付けをするために、施工前に必ず取付説明書をお読みください。
- 製品の施工については、必ず取付説明書にしたがってください。
- 指定基礎寸法は必ず守ってください。
- 梱包明細表で必要な部材、部品が揃っているか確認してください。

<施工上のご注意>

注意

- ボルト、ネジは弊社純正品の規定本数を確実に締付け、固定してください。
- 取付説明書の順序通りに組付けてください。製品の強度など、性能が低下する場合があります。
- 施工中についた汚れは取除き、誤ってキズをつけた場合は補修塗料で補修してください。

■梱包明細表

①ジョイントセット

名 称	略 図	員 数
ジョイント		1
①-① φ4×13ナベテクスネジ D=8		3

②ジョイントキャップセット

名 称	略 図	員数
ジョイントキャップ		1

②つづき

名 称	略 図	員数
②-① φ4×10平タッピンネジ3種 D=8		4
取付説明書	—	1

※基礎伏図は、代表的な本体の仕様に対する基本寸法を表しています。
 表記していない仕様については、類似した仕様の図および単独仕様の図を参考に寸法確認を行なってください。
 ※本体の埋込みは、「4.本体の埋込み」を参照してください。

2. 基礎工事

2-1 ファンクションW04+ウォールの場合

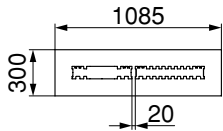
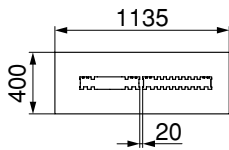
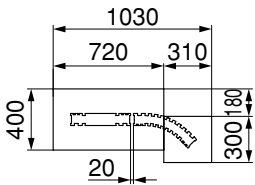
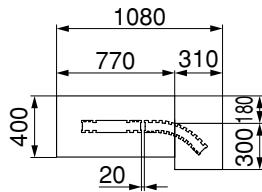
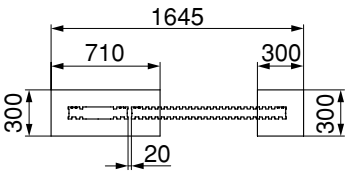
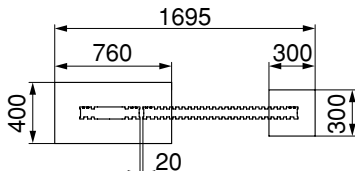
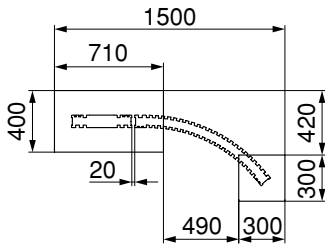
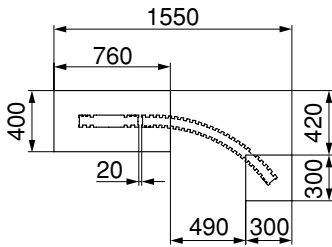
本体 ファンクション		門扉		門扉吊無し	門扉吊有り ※1
		ウォール			
W04	W04				
W04	W04 アール				
W04	W10				
W04	W10 アール				

※1 ファンクションW04側に門扉を吊る場合

2. つづき

2-2 ファンクションW06+ウォールの場合

本体		門扉	門扉吊無し	門扉吊有り ※1
ファンクション	ウォール	ウォール		
W06	W04	W04		
W06	W04	ウォール		
W06	W10	W10		
W06	W10	ウォール		

※1 ファンクションW06側に門扉を吊る場合

2. つづき

2-3 ファンクションW08+ウォールの場合

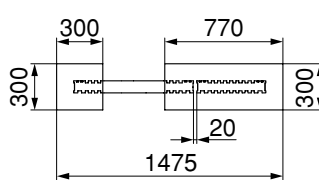
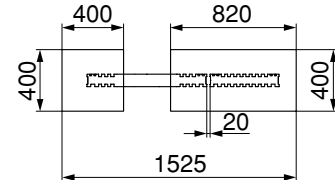
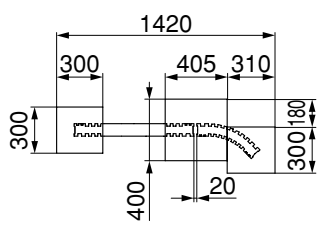
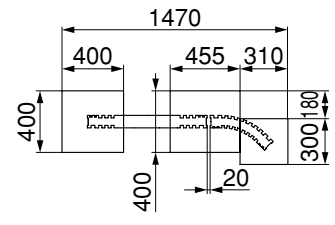
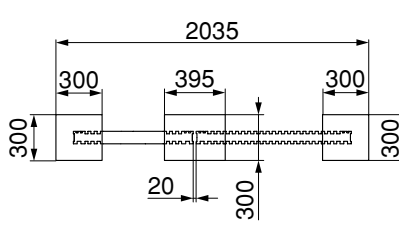
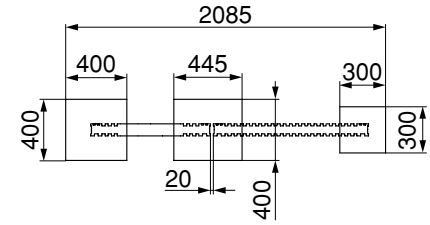
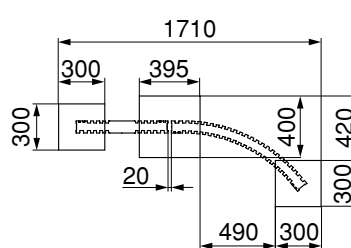
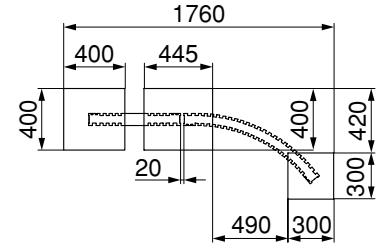
本体 ファンクション		門扉		門扉吊無し	門扉吊有り ※1
		ウォール			
W08	ウォール	W04			
		W04 アール			
		W10			
		W10 アール			

※1 ファンクションW08側に門扉を吊る場合

2. つづき

2-4 ウォールW04+ウォールの場合

本体		門扉	門扉吊無し	門扉吊有り ※1
ウォール	ウォール	ウォール		
W04	W04	W04		
W04	W04	W04 アール		
W04	W10	W10		
W04	W10	W10 アール		

※1 ウォールW04側に門扉を吊る場合

2. つづき

2-5 ウォールW10+ウォールの場合

本体		門扉		門扉吊無し	門扉吊有り ※1
		ウォール	ウォール		
W10	ウォール	ウォール	W04		
W10	ウォール	ウォール	W04 アール		
W10	ウォール	ウォール	W10		
W10	ウォール	ウォール	W10 アール		

※1 ウォールW10側に門扉を吊る場合

2. つづき

2-6 ウォール+ウォールの場合

本体		門扉	門扉吊無し	門扉吊有り
ウォール	ウォール	ウォール		
W04 アール	W04 アール	W04 アール		
W04 アール	W04 アール	W04 アール		
W10 アール	W10 アール	W10 アール		
W10 アール	W10 アール	W10 アール		

3. ジョイントの取付け

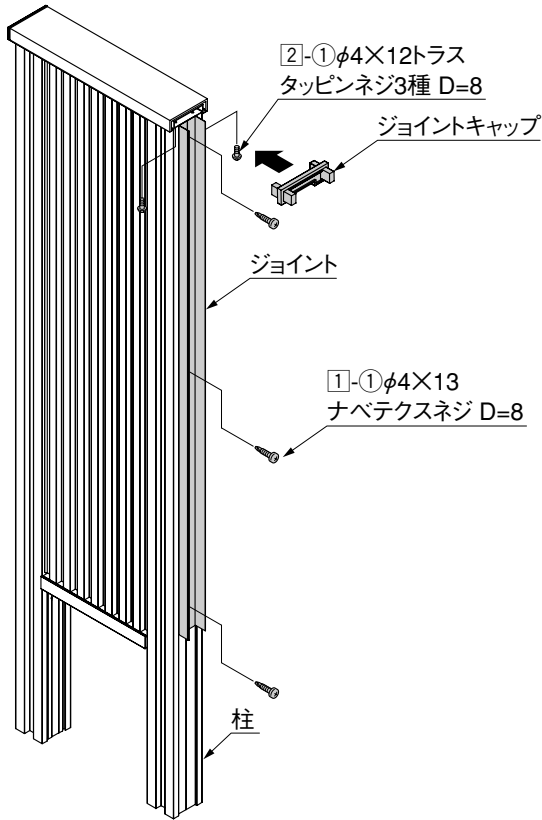

- 1 ジョイントさせる本体の柱に、ジョイントを1-1で固定してください。

ポイント

- ジョイント材の上端を上枠につき当ててください。
- 2 ジョイントを固定した本体の笠木にジョイントキャップを挿入して、2-1で固定してください。

4. 本体の埋込み

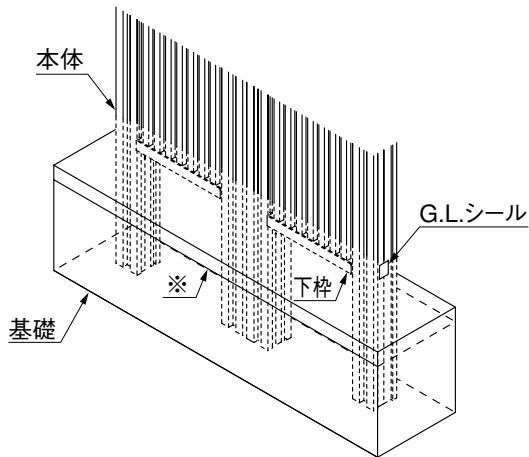

- 1 本体を基礎部に建て込んでください。(図4-1、図4-2参照)
- 2 「2.ジョイントの取付け」で組付けた本体にジョイントさせるもう一方の本体をはめ込んでください。
- 3 挿入させた本体のジョイントキャップを2-1で固定してください。
- 4 本体を垂直に立てて、モルタルを充てんしてください。

ポイント

- 基礎の上面(*)が下枠の下面にくるようにモルタルを充てんしてください。
- モルタルが固まるまでスジカイをして、各柱が動かないようにしてください。



図4-1 W04

図4-2 W06, W08

- 5 必ずG.L.シールの位置まで埋め戻してください。

取説コード

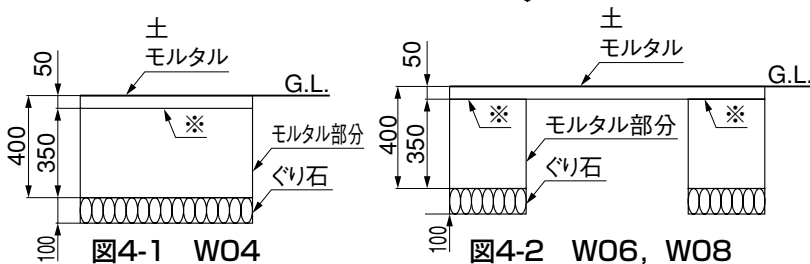
F203

UFH602420
200502A_1042