

お客様へ

お買い上げありがとうございます。  
ご使用前によくお読みのうえ、正しくお使いください。そのあと必ず保管し必要なときにお読みください。  
施工には電気工事士の資格が必要です。必ず工事店・電器店に依頼してください。

## 安全上のご注意

必ずお守りください

お使いになる人や他の人への危害、財産への損害を未然に防止するため、必ずお守りいただくことを、次のように説明しています。

表示内容を無視して、誤った使い方をしたときに生じる危害や損害の程度を、次の表示で区分し、説明しています。



### 警告

この表示の欄は、「死亡または重傷などを負う可能性が想定される」内容です。



### 注意

この表示の欄は、「傷害を負う可能性または物的損害のみが発生する可能性が想定される」内容です。

お守りいただく内容の種類を、次の絵表示で区分し、説明しています。(下記は絵表示の一例です。)



この絵表示は、してはいけない「禁止」内容です。



この絵表示は、必ず実行していただく「強制」内容です。



### 警告

#### ■異常を感じた場合、速やかに電源を切る



異常状態が収まったことを確認し、販売店にご相談ください。

必ず守る

#### ■器具を改造したり、部品交換をしない



守らないと、火災・感電・落下によるけがのおそれがあります。

分解禁止

#### ■照射物近接限度内にドア開閉範囲や家具などの可燃物が近づかないように注意する



守らないと、照射物の変色・火災のおそれがあります。

必ず守る

照射物近接限度 10 cm

(ドア・家具・布等の可燃物)

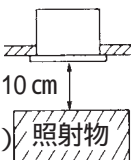

#### ■ランプは器具表示のものを使用する



間違った種類、ワット数のランプを使用すると、火災のおそれがあります。

必ず守る



### 注意

#### ■照明器具には寿命があります。設置して10年経つと、外観に異常がなくても内部の劣化は進行しています。点検・交換してください。



点検せずに長期間使い続けるとまれに火災・感電・落下などに至る場合があります。  
1年に1回は「安全チェックシート」に基づき自主点検してください。

必ず守る

#### ■ランプ交換、お手入れの際は電源を切る



通電状態で行うと、感電の原因となることがあります。

必ず守る

#### ■点灯中や消灯直後はランプやその周辺にさわらない



守らないと、やけどの原因となる場合があります。

接触禁止

#### ■本体の取り外しは、工事店・電器店に依頼する



本体の取り外しには資格が必要です。

必ず守る

## 施工説明

### 安全上のご注意

必ずお守りください

#### 警告

##### ■器具の取り付けは、説明書にしたがい確実に



取り付けに不備があると、火災・感電・落下によるけがのおそれがあります。

必ず守る

##### ■指定の場所に取り付ける



この器具は防湿・防雨型天井埋込専用器具です。(本体は非防水です) 守らないと、火災・落下によるけがのおそれがあります。

必ず守る

 <b>禁止</b>	<ul style="list-style-type: none"> <li>強度のない薄い天井面</li> <li>傾斜角 55 度を超える天井面</li> <li>業務用浴場サウナルームなど高温・多湿な場所</li> <li>埋め込まれた本体に水のかかる場所</li> </ul>
---------------	--

##### ■交流100ボルトで使用する



過電圧を加えると過熱し、火災・感電のおそれがあります。

必ず守る

##### ■照射物近接限度内にドア開閉範囲や家具などの可燃物が近づかないように考慮して取り付ける



照射物の変色・火災のおそれがあります。

必ず守る

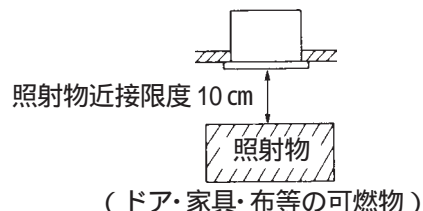

##### ■ブローイング工法、特殊な断熱・遮音・防音施工された天井には取り付けない



過熱して火災のおそれがあります。

禁止

日本照明器具工業会 SGI・SG形適合品  
マット敷工法 ブロ-イング工法

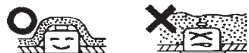

##### ■屋内配線の電源・ケーブルなどは器具に接触させない



火災のおそれがあります。

禁止

##### ■電源線は端子台の差込み穴の奥まで確実に差し込む



差し込みが不完全な場合、火災・感電のおそれがあります。

必ず守る

##### ■取付面に凹凸がある場合は、すき間を埋める



本体パッキンと取付面とのすき間を、防水シール材などで埋めてください。防水が不完全な場合、火災・感電のおそれがあります。

必ず守る

##### ■接地工事は、電気設備の技術基準にしたがって確実に



接地が不完全な場合、感電のおそれがあります。

アース線接続

##### ■メタルラス張り、ワイヤラス張り、金属板張りの木造の造営材に器具を取り付ける場合は、器具の金属部と絶縁をとる



器具の本体等とメタルラス、ワイヤラス、金属板とが電氣的に接触しないように取り付けてください。守らないと、漏電した場合、火災のおそれがあります。

必ず守る

#### 注意

##### ■温度の高くなるものの上に取り付けけない



ガス機器やその排気筒の上に取り付けけないでください。火災の原因となることがあります。

禁止

##### ■調光器と組み合わせて使用しない



調光機能が付いた壁スイッチなどと組み合わせて使用すると、火災の原因となることがあります。調光器の取り外しが必要です。

禁止

# 各部のなまえと取り付けかた

安全のため電源を切ってから行ってください。

## ⚠ 注意

ロックウール等のやわらかい天井、珪酸カルシウム板の天井に取り付ける場合は必ず取付金具と天井の間に補強材（鉄板、木片等）を入れる。補強材なしの場合、落下・光モレの原因となることがあります。

### 1 天井に埋込穴をあける

・厚さ5～25mmの天井に取り付ける。

### 2 ガラスカバーを取り外す

・次ページ「ランプを交換する」**1**参照

### 3 電源線に付属の保護チューブを通し、端子台に接続する

・端子台のアース端子を使用し、D種（第3種）接地工事を行ってください。  
 ・電源線を保護チューブが通るように加工する。  
 ・送り容量は4A以下です。

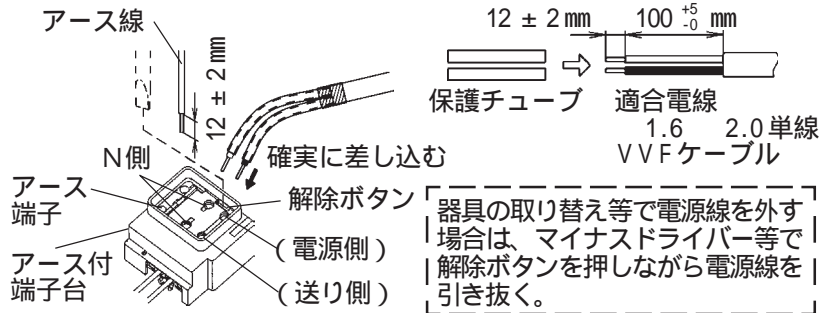

### 4 本体を埋込穴に入れる

・傾斜天井の場合(0～55度)は、方向指定ラベルに従い、矢印方向を天井の高い方向に向ける。  
 ・ソケットパッキンと本体パッキンが外れていないことを確認する。(外れた場合は、再度はめ込んでください。)

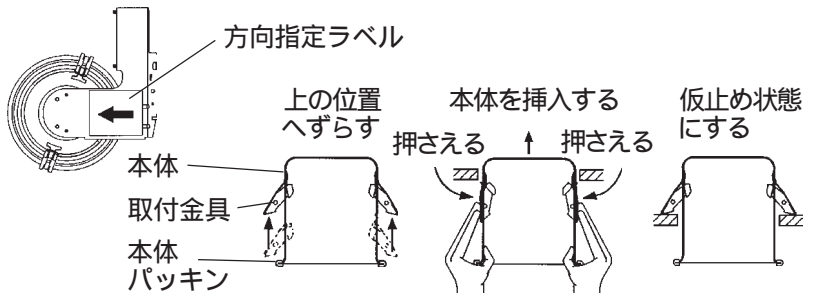

### 5 天井に本体を固定する

・本体パッキンを天井面全体に接触させるようにして固定する。  
 ・取付金具を引き下げて本体を固定する。



### 6 本体T穴部(2ヶ所)に防虫パッキン(付属)を貼り付ける

・本体ツメ部に防虫パッキン凹部を合わせ、取付金具の上から貼り付けて、本体T穴部をふさいでください。  
 ・防虫パッキンの端が浮き上がらないように貼り付けてください。

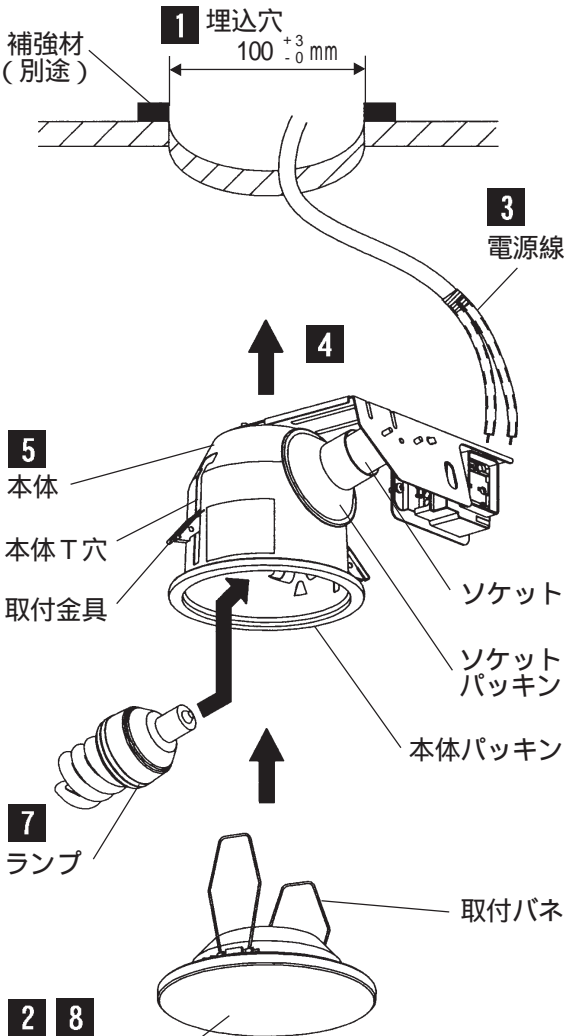
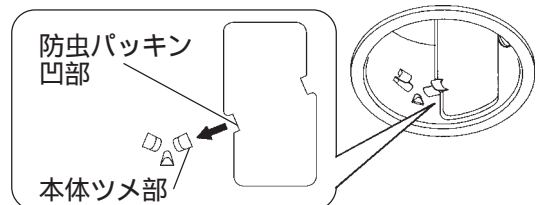

2 8  
 ガラスカバー  
 (製法上気泡が入る場合があります。)  
 (異常ではありません)

付属部品

保護チューブ (4本)	防虫パッキン (2枚1組)

### 7 ソケットにランプを取り付ける

### 8 ガラスカバーを取り付ける

・次ページ「ランプを交換する」**3**参照

# 使用上のご注意

- ・点灯直後約 10 分間は、明るさや光色が若干変化します。
- ・周囲温度の違いにより、明るさや光色が若干変化します。
- ・ランプのプラスチック部分は使用していると変色する場合がありますが、性能には影響がありません。
- ・器具の近くでは、テレビやエアコンなどの赤外線リモコンが作動しにくくなることがあります。
- ・器具の近くでは、ラジオやテレビなどの音響、映像機器に雑音が入ることがあります。
- ・一般屋外仕様ですので、海岸隣接地帯では、塩害により短期間で錆が発生するおそれがあります。

## ランプを交換する

電源を切って、ランプやその周辺が冷めてから行ってください。

- ・ランプが黒化して明るさが低下する、点滅を繰り返す、点灯しなくなるとランプの寿命です。パナソニック製ランプをお求めください。
- ・ランプの種類は器具に表示しています。
- ・種類が同じで光色の異なるランプとは互換性があります。白熱ランプは使用できません。

### 1 ガラスカバーを取り外す

- ・ガラスカバーをストッパーの位置まで引き下げる。
- ・ストッパーから取付バネを外す。

### 2 ランプを交換する

### 3 ガラスカバーを取り付ける

- ・取付バネを本体のツメに合わせ、片側ずつ押し上げる。

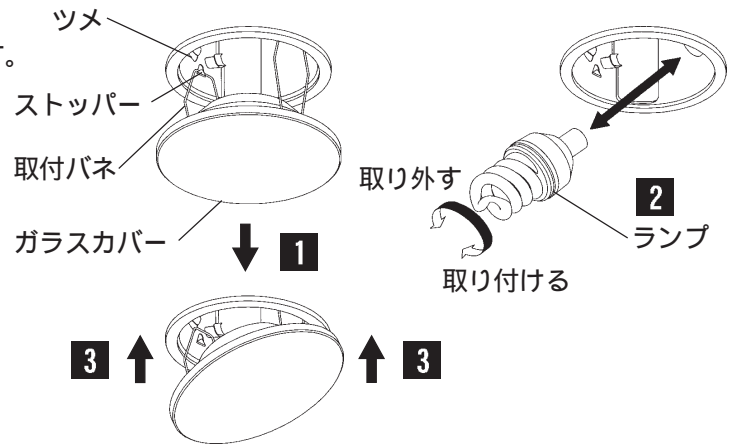

## お手入れについて

電源を切って、ランプやその周辺が冷めてから行ってください。

- ・明るく安全に使用していただくため、定期的（6 ヶ月に 1 回程度）に清掃してください。汚れがひどい場合は、石けん水にひたしたやわらかい布をよく絞ってふきとり、乾いたやわらかい布で仕上げてください。
- ・シンナー・ベンジンなどの揮発性のものでふいたり、殺虫剤をかけたりしないでください。変色・破損・劣化の原因となります。

## 仕様

付属ランプの品名は、ランプに表示しています。ご確認ください。

使用電圧	周波数	消費電力	付属ランプ
AC100V	50/60Hz 共用	9W	D15 形パルックボールプレミアム蛍光灯 (E17)

D15 形パルックボールスパイラル蛍光灯(E17)も使用できます。

### ● 〈照明器具〉安全チェックシート ●

チェック欄が足りない場合はコピーしてお使いください。

安全点検項目	点検結果(該当には)					処置手順
	／	／	／	／	／	
 <p>このような症状はありませんか</p>	1 スイッチを入れても、時々点灯しないときがある。					印があるときは危険な状態になっていますので使用を中止し故障や事故の防止の為お取り替えをおすすめします。
	2 プラグ、コードや本体を動かすと点滅する。					
	3 プラグやコードなどが異常に熱い。					
	4 こげくさい臭いがする。					
	5 点灯させたときに漏電ブレーカが動作することがある。					
	6 コード、ソケット、配線器具に傷みやひび割れ、変形がある。					
このような症状はありませんか	1 購入後、10 年以上経過している。					印があるときはお買い上げ店にご相談ください。
	2 ランプを交換しても点灯するまで時間がかかる。					
	3 カバーなどに変色・変形がある。					
	4 塗装面にふくれ、ひび割れがある。または錆が出ている。					
	5 器具取付部に変形・ガタツキ・ゆるみなどがある。					

上記点検項目以外でも不具合があれば、販売店等の専門家にご相談ください。

取説コード

Z372

200902A\_1009