

■ 販売店・工事店様へのお願い

- ・テラス本体の施工説明書も合わせてお読みください。
- ・施工は専用業者が行ってください。専門知識のない方が施工されますと不具合発生の原因となる事があります。
- ・この施工説明書は施工後必ず施主様にお渡しください。



◎ 安全上のご注意

お使いになる人や他の人への危害、財産への損害を未然に防止するため、次のような絵表示をしています。

絵表示	意味
<b>お願い</b>	「必ず行っていただくこと」を示します。

■ 梱包明細

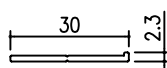
■には、色記号が入ります。

■屋根補強材  	製品記号		■JGYH
	部品名称・部品番号		
屋根補強材	RAF8407	L=1051: 4本	
セット部品		SE1898-01	
水密ワッシャー付テクスφ5×30	BN1206-02	6本	
取付説明書	ME-2192	1	

■ 割付表（推奨）

■ 3~4尺

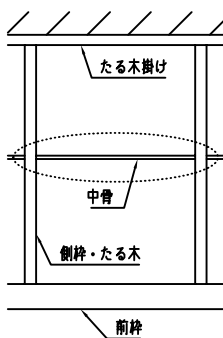

■ 5~6尺

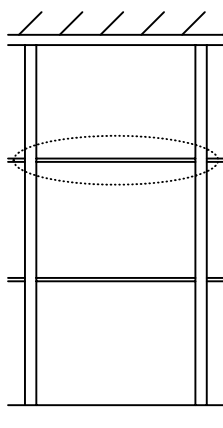

■ 7~8尺

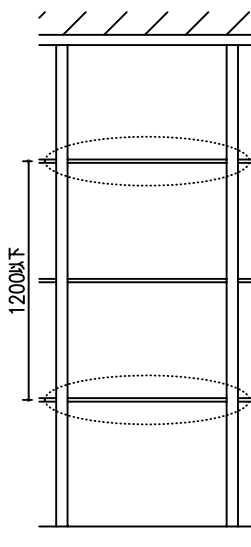

■ 9~10尺

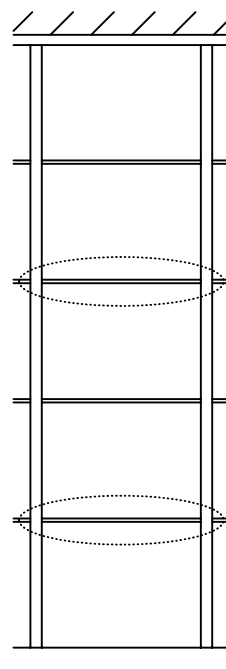

■ 12尺

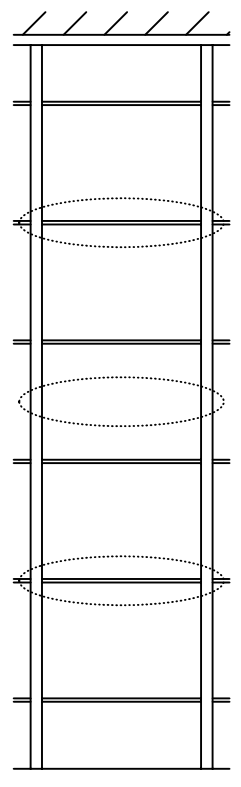

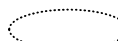
 の位置に屋根補強材を取り付けてください。

**お願い**

屋根補強材は間口方向に通して取り付けてください。  
 屋根補強材は取付ピッチ：1200以下でご使用ください。  
 なお、900以下で取り付けた場合は家屋を傷める恐れがあります。

加工図

■ 中周用

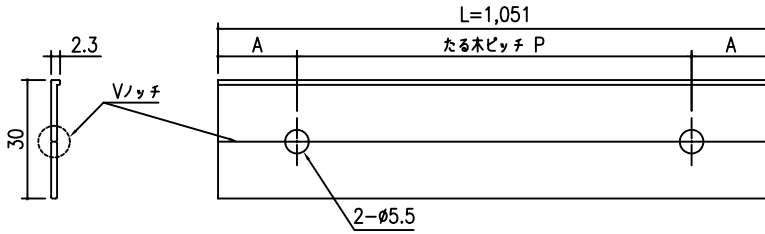

■ 端部用

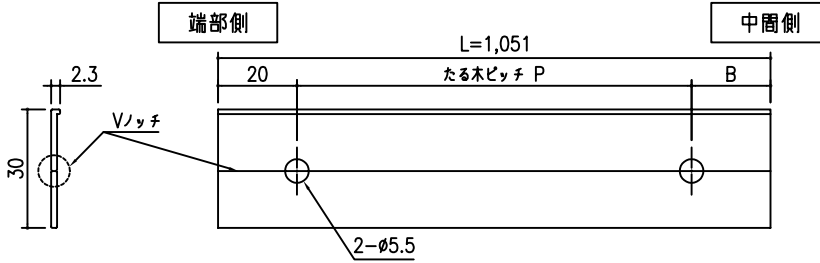

P	関東圏 : 911
	関西圏 : 1011
A	関東圏 : 70
	関西圏 : 20
B	関東圏 : 120
	関西圏 : 20

■ 公式

$$A = (1051 - P) / 2$$

$$B = 1031 - P$$

組立手順

- ① 割付図を参考に中骨位置に屋根補強材を仮置きし、  
φ5X30防水ワッシャー付ナベテクスでたる木カバー・側枠カバーに  
固定してください。

お願い

たる木中心よりネジ位置がずれると  
屋根補強材が固定出来なくなる恐れが  
ありますので、たる木中心部に  
しっかりと固定してください。

屋根補強材の突起部を交互に  
重ね合わせてください。

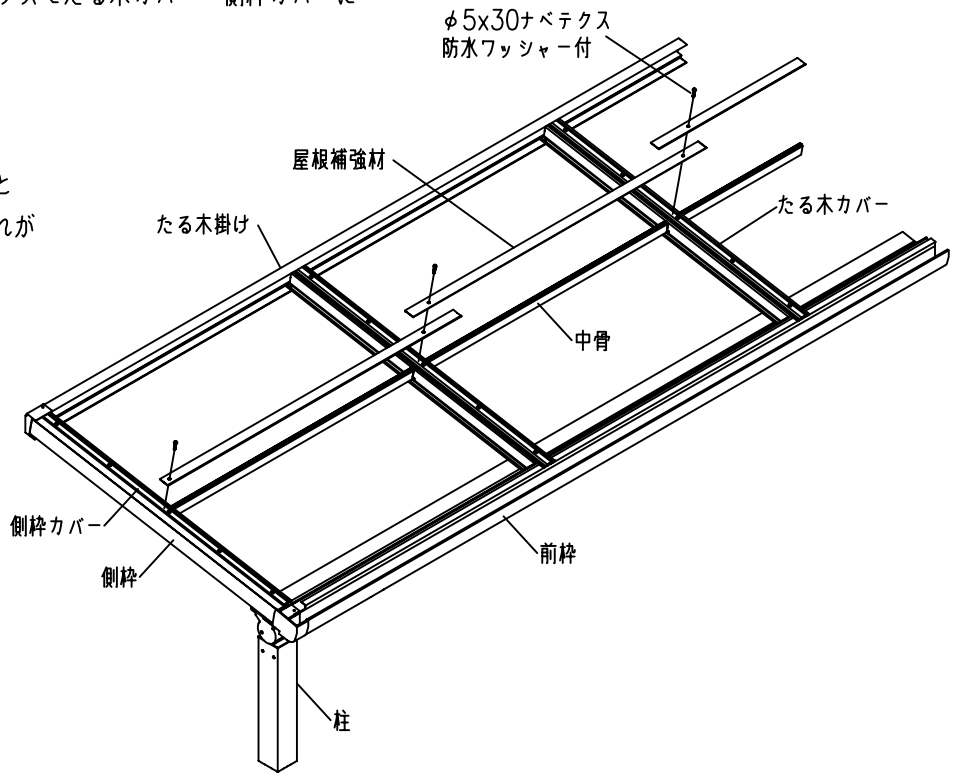
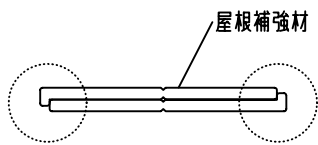

■ ファインテラス縦断面図

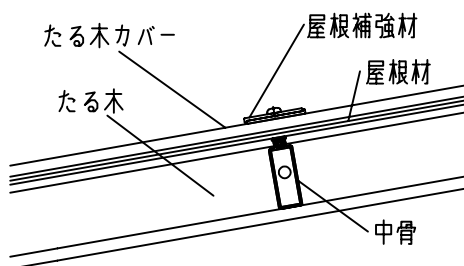

■ ファインテラス横断面図

