

# 『取扱説明書』 ご使用上の注意とお手入れ方法

## 新日軽 引戸門扉

—— 施工工事店様、販売店様へ ——

この「取扱説明書」は施工完了後裏表紙に必要事項を記入し、お施主様へお渡しください。

# もくじ

『取扱説明書』のご案内.....2	3. アルミ商品のお手入れ方法.....6
安全にお使いいただくために.....2	アルミ商品の特長.....6
1. 安全上・使用上のご注意.....3	アルミ商品のお手入れ.....6
2. お手入れ上のご注意・その他のご案内.....4	CB商品の特長.....7
お手入れのご注意.....4	CB商品のお手入れ.....7
定期的なお手入れのお勧め（地域別お手入れ回数のめやす）.....4	4. レールのお手入れ.....8
建て付け調整.....4	レールのご注意.....8
アルミ形材用補修塗料.....4	ステンレスレールの特長.....8
非常開装置（HA型錠使用商品）.....4	ステンレスレールのお手入れ.....8
汚れの程度と清掃方法.....5	5. 保守・点検.....8
	キーを紛失された場合は・・・.....8
	施工工事店様、販売店様へのお願い.....8

## 『取扱説明書』のご案内

このたびは、当社製品をお買上げいただき、誠にありがとうございます。





この商品をご使用いただく前に、必ずこの「取扱説明書」および商品の注意ラベルをお読みいただき、十分理解されたうえでご使用ください。また、「安全上・使用上のご注意」に記載されている事項は、守らないと重大な人身事故につながる恐れもありますので、よくお読みになり、正しくご使用ください。

●お読みになった後、この「取扱説明書」は、いつでもご使用いただけるように**大切に保管**してください。

## 安全にお使いいただくために

- この「取扱説明書」では、お客様にとくに注意していただきたい事項には、下記のようなマークと見出しをつけています。
- この「取扱説明書」の中で、これらのマークと見出しがありましたら、記載内容をお読みのうえ十分注意してください。

### ■絵表示について

 <b>警告</b>	この表示を無視して、誤った取扱いをすると、使用者が死亡または重傷を負う可能性が想定される内容を示しています。		この記号は、「してはいけないこと」を示しています。
 <b>注意</b>	この表示を無視して、誤った取扱いをすると、使用者が傷を負う可能性が想定される内容および物的損害の発生が想定される内容を示しています。		この記号は「必ず守っていただくこと」を示しています。

## 1

## 安全上・使用上のご注意

## ⚠ 注意

ガス給湯器等の熱や排気ガスが商品に直接当たる、またはこもるような場所に設置しないでください。

※熱による塗装劣化・剥離（はくり）、また排気ガスによる腐食の原因になります。

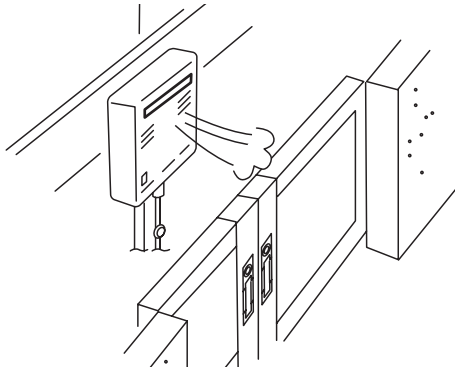

MET1073-001

## ⚠ 注意

通常使用されない場合は必ず施錠してください。また、落とし棒のついている商品は落とし棒も同時に下ろしてください。

※突風等で扉が開き、人や壁に当たる等事故や破損の原因になります。

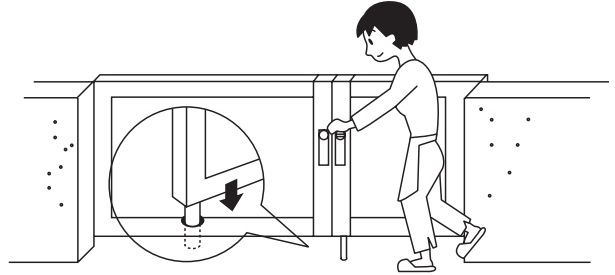

MET1073-002

## ⚠ 注意

●開閉は必ず引き手を持って行ってください。

●開閉時には手足・衣服等を挟まないよう、注意してください。また、人・物等の障害物が無いことを確認してください。

※扉に人がはさまれる等、事故の原因になります。特に小さなお子様にはご注意ください。

●扉の開閉操作をする場合は、必ずまわりの安全を確認してから、ゆっくり行ってください。

※急激な操作は思わぬ事故につながります。



MET1073-004

## ⚠ 注意

落とし受に土・砂・ゴミ等がたまった場合は、必ず取り除いてください。また、定期的に掃除をしてください。

※落とし棒のかけりが小さくなると突風等で扉が開き、人や壁に当たる等事故や破損の原因になります。

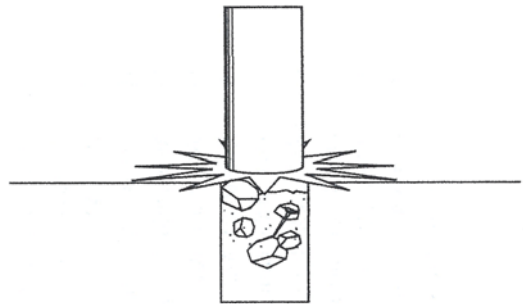

MET1073-003

## ⚠ 注意

ネジやボルトのゆるみが発生した場合は、必ず増し締めを行ってください。また、むやみに改造等はないでください。

❗ 商品の可動部は、特性上作動音が発生する場合があります。注油する等のメンテナンスを行ってください。

## ⚠ 注意

●扉に物を載せないでください。

●扉を揺すったり、乗ったり、寄りかかたりしないでください。

※扉から転落したり、扉が脱落する等、思わぬ事故につながります。

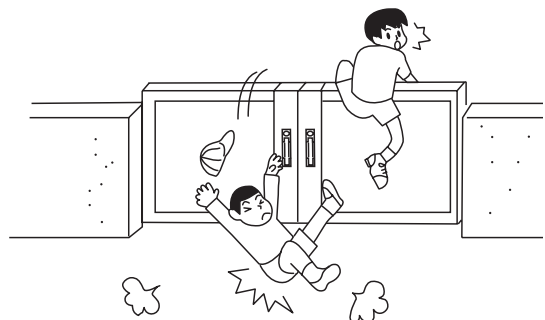

MET1073-005

## 2

# お手入れ上のご注意・その他のご案内

## お手入れのご注意

### 注意

- お手入れには布やスポンジ等の柔らかいものを使用してください。
- 金属ブラシ、金ペラ、スチールウール、目の粗い紙ヤスリ、みがき粉、たわし等を使用しないでください。
- CB商品のお手入れには、洗車ブラシまたはメラミンフォームを使用してください。スポンジ・たわし等は使用しないでください。
- 小石、砂等が付着したまま表面をこするとキズがつきます。あらかじめ取り除いてください。
- 洗剤は台所用中性洗剤を水で1～2%（20倍程度）に薄めて使用してください。
- 家具・床等に使用する溶剤系洗剤のクリーニング剤や、便器・タイル洗剤等の酸性・アルカリ性の洗剤は、表面の皮膜・塗装を溶かす恐れがありますので、使用しないでください。
- 角や隅に洗剤が残ると腐食の原因になりますのでよく拭き取ってください。



## 定期的なお手入れのお勧め（地域別お手入れ回数のおめやす）

お手入れは、5ページの「汚れの程度と清掃方法」を目安に、定期的に行ってください。汚れを放置しておきますと、劣化や腐食の原因になります。

### ●地域別お手入れ回数のおめやす

地域	備考
臨海工業地域	年に2～3回
工業・商業地帯 温泉地帯	年に2回
海岸・街道地帯	年に1～2回
田園・山間地帯	年に1回

## 建て付け調整

引戸門扉は長い間使用していると建て付けが悪くなってきます。お手入れのときには、ネジやボルトにゆるみがないか点検し、建て付け調整をしてください。

### ●お手入れのときに点検も

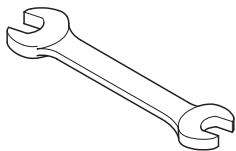

MET1073-012

お手入れのときに、ネジやボルトにゆるみがないか点検してください。

## アルミ型材用補修塗料

表面にキズが付いてしまった場合は、弊社純正補修塗料で補修してください。タッチペン式、スプレー式など各色ご用意してあります。

## 非常開装置（HA型錠使用商品）

- サムターンを取外すと、非常開装置となります。
  - 施錠・解錠操作が簡単にできず、外側から手を伸ばして解錠することを制約します。
- ※コイン等で回転させて施錠・解錠することができます。
- ※非常開装置は、部外者の解錠等操作を完全には防止することはできません。

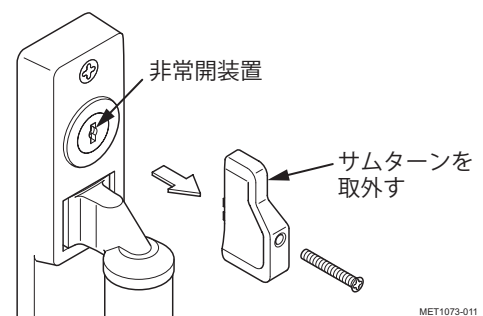

## 汚れの程度と清掃方法

汚れの程度	対象材質（部品含む）	用具及び洗剤	清掃方法	備考
軽度の汚れ	アルミ形材部	<ul style="list-style-type: none"> <li>・アルミ用クリーナー</li> <li>・台所用中性洗剤を水で1～2%（20倍程度）に薄めたもの</li> </ul>	※「 <b>[3]</b> アルミ商品のお手入れ方法」を参照してください。	
	塗装仕上げ部 （ホワイト色 アルミ形材 含む）	<ul style="list-style-type: none"> <li>・やわらかい布等</li> <li>・台所用中性洗剤を水で1～2%（20倍程度）に薄めたもの</li> </ul>	台所用中性洗剤を含ませたやわらかい布等で表面の汚れを除去して、水洗いし乾拭きします。	<ul style="list-style-type: none"> <li>●ベンジン・トルエン等の有機溶剤は塗料等の表面を溶かすので使用しないでください。</li> </ul>
	樹脂部	<ul style="list-style-type: none"> <li>・やわらかい布等</li> </ul>	やわらかい布等で表面の汚れを除去してください。	
	ラミネート部			
汚れが目立つ場合	樹脂部	<ul style="list-style-type: none"> <li>・やわらかい布等</li> <li>・台所用中性洗剤を水で1～2%（20倍程度）に薄めたもの</li> </ul>	台所用中性洗剤を含ませたやわらかい布等で表面の汚れを除去して、水洗いし乾拭きします。	
	ラミネート部			
	門扉・引戸等の錠セット	<ul style="list-style-type: none"> <li>・やわらかい布等</li> <li>・台所用中性洗剤を水で1～2%（20倍程度）に薄めたもの</li> </ul>	台所用中性洗剤を含ませたやわらかい布で拭いて汚れを除去した後に、水を含ませたやわらかい布で洗剤を拭き取ります。最後に乾いた布で水分を拭き取ります。	<ul style="list-style-type: none"> <li>●酸やアルカリや塩素等の化学薬品は使用しないでください。</li> <li>●拭くときはゴシゴシこすらないでください。</li> </ul>
腐食 （点食） 汚れが著しく を含む場合	アルミ形材部	<ul style="list-style-type: none"> <li>・不織布スポンジ※1</li> </ul>	※「 <b>[3]</b> アルミ商品のお手入れ方法」を参照してください。	
	塗装仕上げ部 （ホワイト色 アルミ形材 含む）	<ul style="list-style-type: none"> <li>・不織布スポンジ※1</li> <li>・サンドペーパー（#600）</li> <li>・台所用中性洗剤を水で1～2%（20倍程度）に薄めたもの</li> <li>・アクリル系塗料</li> </ul>	台所用中性洗剤を含ませた不織布スポンジまたはサンドペーパーで表面を軽くこすり、汚れや腐食生成物を除去し水洗いした後、その表面にアクリル系の塗料を塗布し補修してください。	<ul style="list-style-type: none"> <li>●塗料で補修する前に表面をきれいに清掃してください。</li> </ul>

（※1）スコッチブライトなどの家庭用不織布スポンジ

# 3

## アルミ商品のお手入れ方法

### アルミ商品の特長

アルミニウムはスチール等と比べ、サビにも強く、維持費のかからない素材です。そのうえ当社では、JIS規格を十分にクリアした表面処理を施しておりますが、煤煙や砂、泥が付着したまま長期間放置しておきますと、化学作用や電気化学反応等でアルミニウムの表面が侵され、点食等の腐食の原因になります。アルミ建材商品をいつまでも美しくお使いいただくために、定期的なお手入れをおすすめします。

#### ■アルミのサビの原因は・・・

●大気中の汚れが最大の原因です。

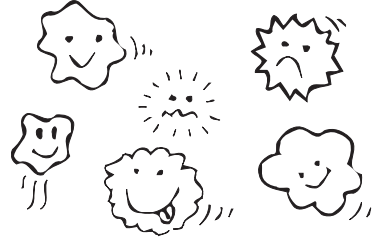

MET1073-008

- ・ほこり・ばい煙（すす）・鉄粉等の金属粉
- ・亜硫酸ガス等の排気ガス
- ・海塩等

これらが、アルミの表面に付着したまま長く放置されると、湿気や雨水によって影響を受け、腐食させてしまう場合があります。

### アルミ商品のお手入れ

#### △注意

- お手入れには布やスポンジ等の柔らかいものを使用してください。
- 金属ブラシ、金ペラ、スチールウール、目の粗い紙ヤスリ、みがき粉、たわし等を使用しないでください。
- 小石、砂等が付着したまま表面をこするとキズがつきます。あらかじめ取り除いてください。
- 家具・床等に使用する溶剤系洗剤のクリーニング剤や、便器・タイル洗剤等の酸性・アルカリ性の洗剤は、表面の皮膜・塗装を溶かす恐れがありますので、使用しないでください。
- コーナー部に洗剤が残ると腐食の原因になりますので丁寧に拭き取ってください。

#### 汚れが軽い場合

- ①表面に付着した煤煙や土ぼこり等をやわらかい布で筋目方向に丁寧に拭き取ってください。



- 一定方向に拭いてください。
- 虹模様のときも同様にしてください。

#### 落ちにくい汚れの場合

- ①アルミ用クリーナーまたは台所用中性洗剤を水で1～2%（20倍程度）薄めて、やわらかい布やスポンジに含ませて汚れを除去してください。
- ②洗剤を使用した部分を真水で十分に洗い流してください。
- ③最後に乾いた布で水分を拭き取ってください。



- コーナー部を過度にこすらないでください。
- 汚れを強くゴシゴシこすらないでください。  
※付着している砂等アルミ表面にスリキズをつけ、腐食の原因になります。
- 洗剤を使用した場合は、真水で十分に洗い流してください。  
※洗剤が残っていると、腐食の原因になります。

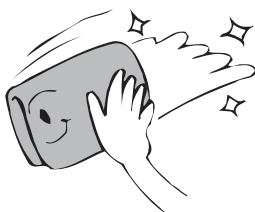

MET1073-009

## CB 商品の特長

CB 商品は、一般の商品と違って表面に非常に細かい凹凸が有ります。このため通常の雑巾の清掃では汚れが落ちにくい場合が有ります。

### ● CB 商品の特長

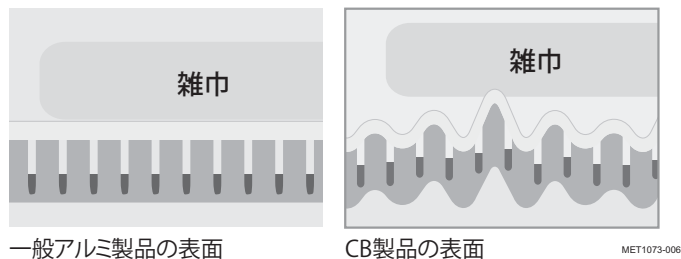

## CB 商品のお手入れ

### ⚠ 注意

- CB 商品のお手入れには、洗車ブラシまたはメラミンフォームを使用してください。
- スポンジ・たわし等は使用しないでください。
- 小石、砂等が付着したまま表面をこするとキズがつきます。あらかじめ取り除いてください。
- 家具・床等に使用する溶剤系洗剤のクリーニング剤や、便器・タイル洗剤等の酸性・アルカリ性の洗剤は、表面の皮膜・塗装を溶かす恐れがありますので、使用しないでください。
- コーナー部に洗剤が残ると腐食の原因になりますので丁寧に拭き取ってください。

### 全体に汚れを落とす場合

- ① 表面に付着した煤煙や土ぼこり等を、洗車ブラシで水洗いしてください。
- ② 水洗いで落ちない時は、台所用中性洗剤を1～2%（20倍程度）に薄めて洗ってください。
- ③ 洗剤を使用した部分を真水で十分に洗い流してください。
- ④ 最後に乾いた布で水分を拭き取ってください。



- コーナー部を過度にこすらないでください。
- 汚れを強くゴシゴシこすらないでください。  
※皮膜にキズをつけ、腐食の原因になります。
- 洗剤を使用した場合は、真水で十分に洗い流してください。  
※洗剤が残っていると、腐食の原因になります。

### 部分的に汚れを落とす場合

- ① メラミンフォーム等で、力を入れずに汚れを軽くこすってください。



メラミンフォームとは、メラミン樹脂をフォームにしたもので、ホームセンターなどで市販されています。

## 4 レールのお手入れ

### レールのご注意

#### ⚠注意

- レール部に、土・砂・ゴミ等が積もらないように、定期的に清掃してください。  
※レールが汚れて戸車のかかりが悪くなると、引戸が脱輪して事故や故障の原因になります。
- 降雪時は、レールおよび引戸が影響を受けないよう、除雪してから操作してください。  
※除雪せずに無理に引戸を開閉すると、故障の原因になります。

### ステンレスレールの特長

ステンレスはスチールなどと比べ、サビにも強く、美しい素材です。しかし、表面に付着した汚れを長時間放置しておいたり、使用条件や環境によって変色やサビ（もらいサビ）などの腐食の原因となることがあります。定期的なお手入れによりステンレス製商品をつまでも美しく保つことができます。

### ステンレスレールのお手入れ

#### ⚠注意

- お手入れには布やスポンジなどの柔らかいものを使用してください。金属ブラシ、金ペラ、スチールウール、目の粗い紙ヤスリ等は使用しないでください。
- 小石、砂などが付着したまま表面をこするとキズがつきます。あらかじめ取り除いてください。
- シンナーや塩素系洗剤などは使用しないでください。腐食の原因となります。

#### 汚れが軽い場合

- ①やわらかい布かスポンジで水洗いした後に、乾拭きしてください。



#### 落ちにくい汚れの場合

- ①台所用中性洗剤を1～2%（20倍程度）に薄めた液で汚れを落としてください。
- ②洗剤を使用した部分を真水で十分に洗い流してください。
- ③最後にかわいた布で水分を拭き取ってください。

※洗剤でも取れないしつこい汚れは、市販のステンレス用清掃剤をやわらかい布に付けて擦り落とし、水洗いしてから乾拭きをしてください。

## 5 保守・点検

- ボルトやビス類は緩む場合があります。長年ご使用いただくために、定期的に点検の上、施工工事店にお問い合わせください。
- 外観に使用上有害な変形が無いことを確認してください。

### キーを紛失された場合は・・・

- キー No. と商品名をお買い求めの販売店、弊社営業所まで依頼してください。

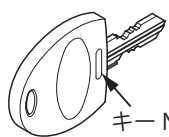

※本図は、HA型錠の場合を示しています。

キー No.

MET1073-010

### 施工工事店様、販売店様へのお願い

この取扱説明書は施工完了後、下記の欄へ必要事項を記入してお施主様へお渡しください。

施工完了日	年 月 日
施工工事店	TEL (       ) -
販売店	TEL (       ) -
商品名	引戸門扉
キー NO.	

株式会社LIXIL

この商品についてのご質問やご相談は右記の窓口にお問い合わせください。 お客様相談センター



0120-126-001