

取扱説明書

保管用

YS-2028-2

屋外用・蛍光灯門柱灯

(防雨型・置型専用)

ご使用になられる前に必ずお読みください

この取扱説明書には取り付け方やランプの交換方法、お手入れのしかたなどご使用にあたり重要な事柄が書かれてあります。この取扱説明書を大切に保管して、お手入れなどの際にご利用ください。

お客様へ：器具の取り付け工事は必ず電気工事店（有資格者）にご依頼ください。
一般の方の工事は法律で禁じられています。

工事店様へ：工事が終わりましたら、この取扱説明書を必ずお客様にお渡ししてください。

■仕様 LM4型

適合ランプ	使用電圧/周波数
E26 電球形蛍光灯ランプ EFD（電球色）13W まで X1 灯	AC100V（±6%） 50Hz/60Hz

この取扱説明書のマークについて

- ⚠ 警告 説明書中の「警告」は人身事故の原因となる危険をしめします。
⚠ 注意 説明書中の「注意」は器具破損の原因となる危険をしめします。
❗ このマークのついている説明文は必ず守ってください。
🚫 このマークのついている説明文は行ってはいけない禁止事項です。

取り付け・取り扱い上の注意

⚠ 警告

- 🚫 一般屋外照明（防雨型）です。
振動や衝撃の多い場所、腐食性ガスの発生する場所、海岸隣接地帯（塩害地域）では使用しないでください。
★いずれの場合も器具の転倒や落下、破損によるケガ、漏電・感電事故の原因となります。
- 🚫 次のような場所には取り付けないでください。
○天井及び壁面
○補強材のない場所への取り付け（ボックスに取付ける場合を除く）
○石膏ボードなど弱い建材面への取り付け
○樹脂製ボックスカバーへの取り付けはしないでください。
（埋め込みボックスに取り付ける場合は、必ず金属製ボックスカバーに取付けてください。）
○凹凸のある面には取り付けないでください。
○雨水が地表面にたまる場所や、雪で器具が埋没する場所
★防水性能が損なわれ、感電や漏電事故の原因となります。
- 浴室など湿気の高くなる場所への使用 ○サウナへの使用
★器具の破損によるケガや漏電、感電事故の原因となります。
- 🚫 取り付け方向が指定されている器具は、取扱説明書および本体表示にしたがって、正しい方向に取り付けてください。
★指定以外の方向に取り付けると、火災や感電、器具の落下による「けが」の原因となります。
- 🚫 ドライバーなどの異物を差し込まないでください。 🚫 器具の改造や構成部品の変更、改造はしないでください。
★感電事故の原因となります。 ★火災や感電事故の原因となります。
- 🚫 器具を布などで覆わないでください。
★過熱して発煙や発火の原因となります。

⚠ 注意

- ❗ AC100V専用です。必ずAC100Vの電源で使用してください。
★定格電圧より高い電圧で使用すると、過熱し、火災の原因となることがあります。
★低い電圧で使用すると、不点灯やチラツキなどの不良点灯や、器具の故障の原因となります。
- ❗ この器具は周囲温度5℃～35℃の中で使用してください。
★加熱して、発煙や発火の原因となります。
- 🚫 調光器（ライトコントロール）との併用はできません。
★不良点灯や調光器、照明器具の故障の原因となります。
- 🚫 温度の高くなるもの（ガスレンジやエアコンの吹き出し口など）の近くに設置しないでください。
★異常過熱によるカバーの変形や火災の原因となります。
- 🚫 ヒビの入ったカバーや一部が欠けたカバーは使用しないでください。
★カバーの破損、落下の原因となります。
- 🚫 殺虫剤やカビ取り剤などの薬品をかけないでください。
★変色や材料の変質によるカバーのヒビ割れの原因となります。

各部の名称

(説明図は、一部を省略抽象化した図です。)

(不足している部品があった場合には、お買い上げ店または山田照明サービス受付窓口までご連絡ください。)

【器具構成図】

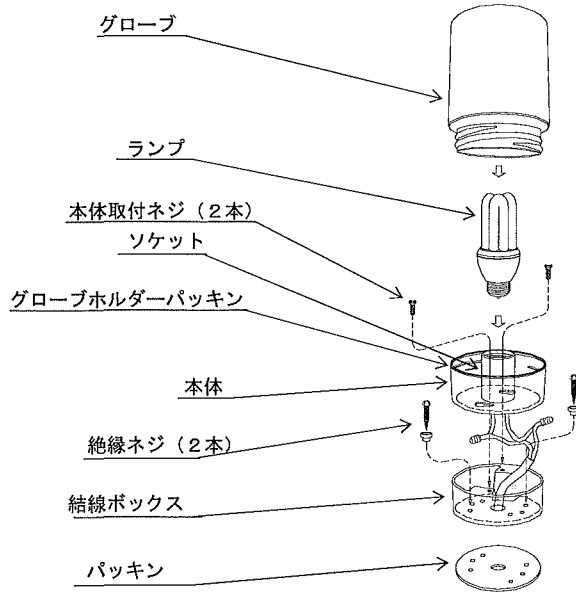

【付属品】

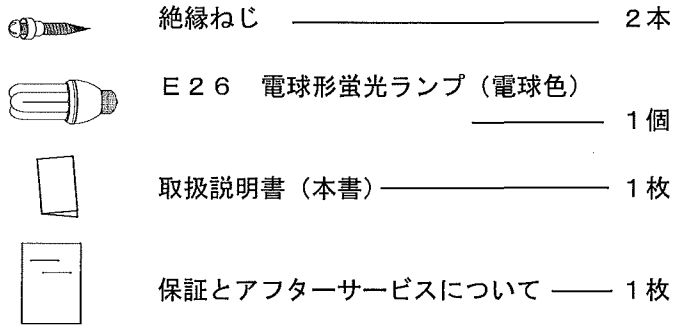

(注) 絶縁ネジは結線ボックス内に収納されています。

(注) 梱包時、ランプ破損防止の為サック付きでセットされています。

必ずサックを取りはずしてからご使用ください。

取り付け場所の確認

⚠ 警告

- ❗ 付属の絶縁ねじで取り付ける場合、必ず補強のある場所に
取り付けてください。
★補強材のない場所に取付けると、器具の落下事故の原因となります。
- ❗ ボックスに取り付ける場合は、別途ボックス止めねじをご用意
ください。
- ❗ コンクリートなど付属の絶縁ねじを直接取り付けられない場所
には、金属製木ねじプラグ (カールプラグ等) を別途施工して
から取り付けてください。
(付属絶縁ネジサイズ: ねじ径φ3.8, 長さ38mm)

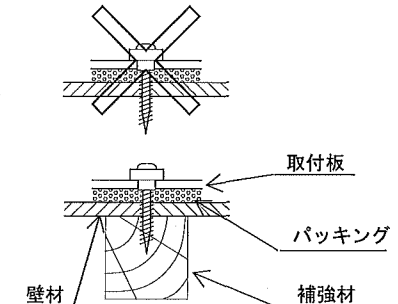

取り付け方 ⚠ 注意 ❗ 必ず電源を切ってください。感電事故の原因となります。

⚠ 警告

- ❗ 器具の取り付けは、説明書に従い確実に行ってください。
★取り付けに不備がありますと器具の落下による「けが」や火災、感電事故の原因となります。
- ❗ 接地 (アース) 工事は、電気設備技術基準にしたがって確実に行ってください。
★接地 (アース) が不完全な場合は、感電事故の原因となります。

1. 器具取り付け面を平らに仕上げます。(図1)

取り付け面に凹凸がありますと、取り付け部のパッキンの防水性が損なわれますので十分ご注意ください。

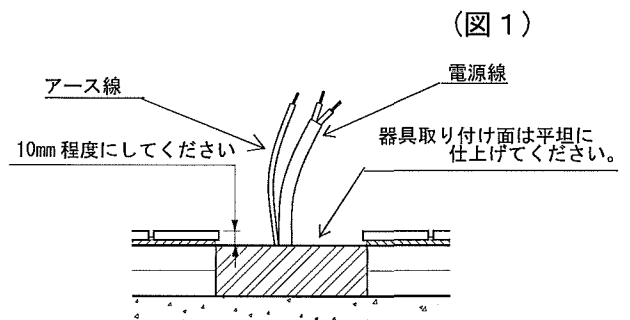

2. 結線ボックスを取り付けます。(図2)
結線ボックスを付属の絶縁ねじ(2本)で固定
します。

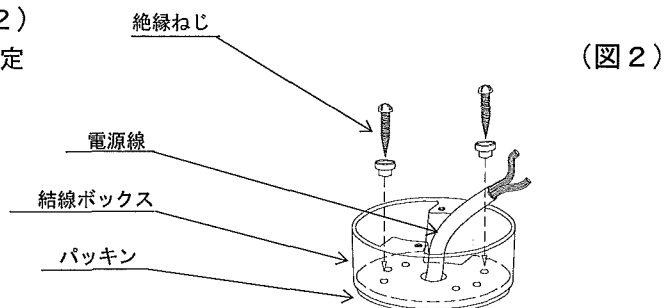

3. 電源線を接続します。(図3)
電源線の被覆をむいて口出線と接続して
ください。
その際、D種(第三種)接地工事を施して
ください。

★不良の場合、感電、漏電の原因となります。

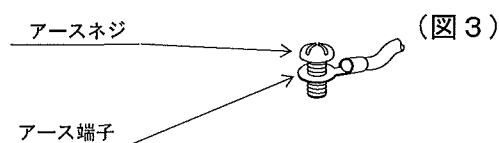

4. 本体をセットします。
取付ネジ(2本)を結線ボックスに取付、本体
をだるま穴の大きい方に合わせてセットします。
セットした本体を少し右へ回転し、取り付け
ネジを確実に固定してください。

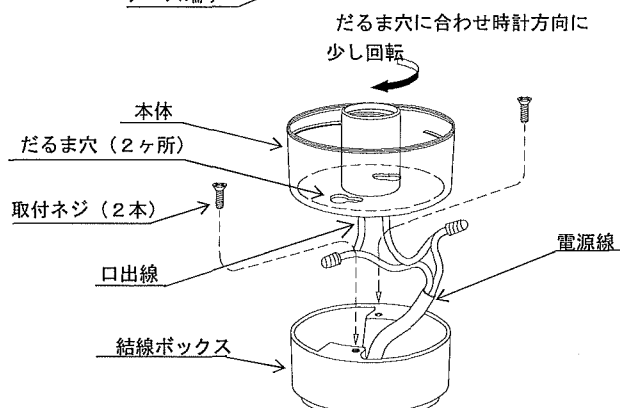

5. ランプをセットします。(図4)
ランプをソケットに合わせてねじ込みます。

⚠ 注意

- ⊙ ランプは乱暴に扱わないでください。
★ランプが割れてケガをする恐れがあります。

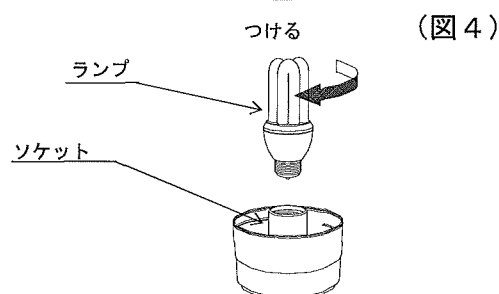

6. グローブをセットします。(図5)
グローブを両手で押えて本体のネジに合わせてねじ
込みます。

- ⊙ グローブは必要以上に締め込まないでください。
★ガラスグローブが割れる恐れがあります。
- Ⓛ グローブにヒビが入っていたり一部がかけている
場合にはただちに新しいグローブと交換して下さい。
★グローブの破損、落下の原因となります。

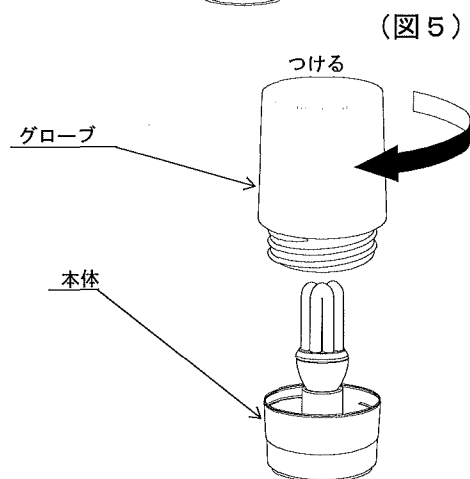

スイッチ操作

壁スイッチにて「ON-OFF」操作を行います。

お手入れについて



注意



必ず電源を切ってください。感電事故の原因となります。

- こまめに清掃：照明器具やランプが汚れていると、暗くなり、しかも電気代は変わらないので不経済です。定期的に清掃しましょう。
- ランプ交換について：ランプが黒化して明るさが低下しましたらランプの寿命です。器具にあったワット数のランプをお求めください。



注意



- ランプの交換やお手入れをするときには、必ず電源を切ってから取りかかってください。
★感電事故の原因となります。



- 電源を切った直後のランプは熱くなっています。絶対に素手で触らないでください。冷えてから交換するか、またはハンカチやタオル等を使って交換してください。
★ヤケドの原因となります。

- 濡れた手で触らないでください。 ★感電事故の原因となります。



- ランプは乱暴に扱わないでください。 ★ランプが割れてケガをする恐れがあります。
- 適合ランプ以外のランプは使用しないでください。表紙の「■仕様」欄を確認し、正しいランプをご使用ください。
★不適合なランプを使用すると異常加熱による火災の原因となります。
- シンナーやベンジンなど揮発性の薬品やクレンザーなどは、使用しないでください。
★器具に傷をつけたり、変色や変質の原因となります。

◆ランプの交換

★不適合なランプを使用すると、異常発熱などによる事故、故障の原因となります。

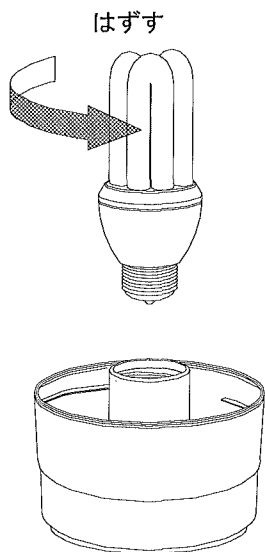

1. スイッチを切ります。
2. グローブをはずします。
グローブは時計方向と反対にまわしてはずします。
3. ランプをはずします。
ランプを反時計回りにまわしてはずします。
4. 新しいランプをセットしてください。
(『●取り付け方』の「5」をご参照ください。)
5. グローブをセットしてください。
(『●取り付け方』の「6」をご参照ください。)

◆お手入れのしかた

1. 電源を切ります。
2. 柔らかい布に中性洗剤を浸し、よく絞ってから汚れを拭き取ります。
3. 汚れを落とした後、洗剤分を拭き取ります。
4. 最後に乾いた布で、水分を完全に拭き取ります。

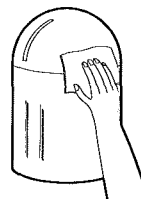

■アフターサービスについて

ご使用中、器具が普段と違った状態になりましたら直ちに使用を中止し、器具の型番（器具本体のラベルでご確認ください）、故障の状況、ご使用期間をご確認の上、お買い上げいただきました販売店、もしくは別紙の山田照明サービス受付窓口にご相談ください。

製造元



山田照明株式会社

販売元

株式会社 LIXIL