



IIXIL 可動式日除け用 リモコン用 風力・陽光センサー 電気工事説明書

●この説明書は必ず取付けされる方にお渡してください。

■施工される方へのお願い

●本説明書で使われているマークには、以下のような意味があります。

⚠ 注意 …●取付けを誤った場合に、使用者などが中程度の傷害・軽傷を負う危険または物的損害の発生が想定されます。

- ※ …●取付説明の内容全体(個々の説明枠)にかかる注意事項を示しています。
●取付説明の内容に制限がある場合の条件を示しています。

✎ 補足 …●説明の内容で知っておくと便利なことを示しています。

⚠ 注意

- 感電・漏電のおそれがありますので、下記事項をお守りください。
 - ・モーター電源を直結させる場合の電気配線工事は必ず電気工事有資格者が行ってください。
 - ・電気配線工事は必ず電気工事有資格者が行ってください。
 - ・電源線の接続は、電気が通っていないことを確認してから行ってください。
- 製品破損による人への被害・物的損害が想定されますので、下記事項をお守りください。
 - ・ボルト、ねじは弊社純正の規定本数を使い、下記締付けトルクを参照し、固定した後にゆるみがないか確認してください。

■締付けトルク

φ4ねじ：2.5N・m±0.5N・m (25±5kgf・cm)

- ・製品の改造は絶対にしないでください。

■施工上のお願い

- この商品はAC100V専用です。他の電圧は使用しないでください。
- 暖房器や湯沸器など熱源が近いところには取付けないでください。
- 腐食性ガスや可燃ガスの発生する場所および薬品を常時使用する場所には取付けないでください。
- モーターのアース線(緑色)は、現場の状況に応じた方法で設置してください。
- 風力・陽光センサーは風通しが良く、日当たりの良い場所に設置してください。
 - ※日影になる場所、電灯の近く、反射光の当たる場所等は避けてください。
- リモコン式には、接続できません。
- センサーを作動させる前に、モーターのリミット調整を行ってください。

■梱包内容

- 風力・陽光センサー(無線)キット
- 電源プラグ付き電線コード(5m)
- センサー切替リモコン

■全体図

※振動センサーとの併用設置はできません。

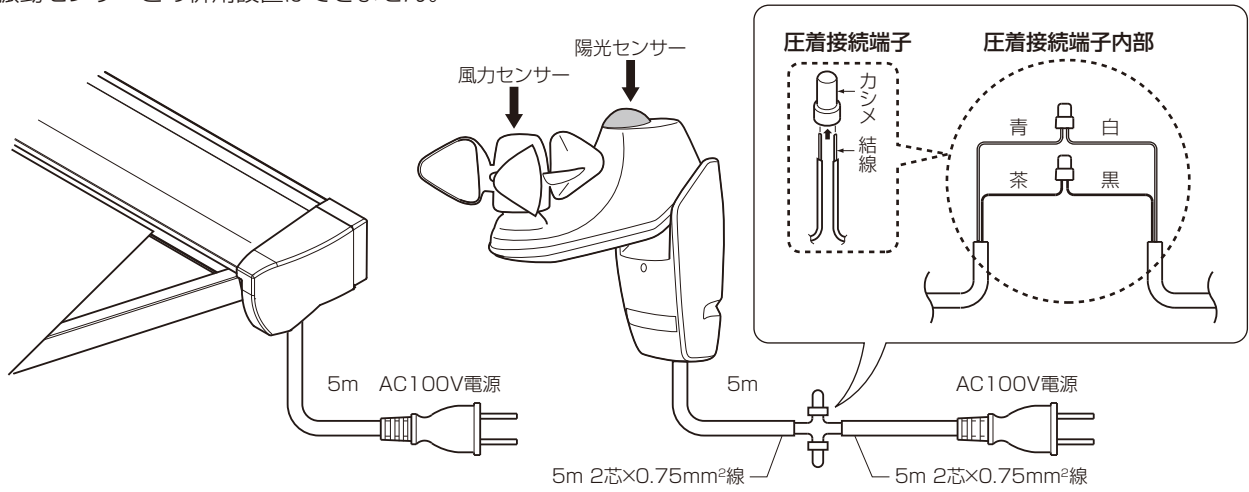

■風力・陽光センサーの取付け手順

1 リモコンの設定確認

①リモコンの「巻き取り」「張り出す」方向の確認をしてください。

※逆に動く場合は、本体取付説明書のリモコンのボタン操作を逆にする手順を参照してください。

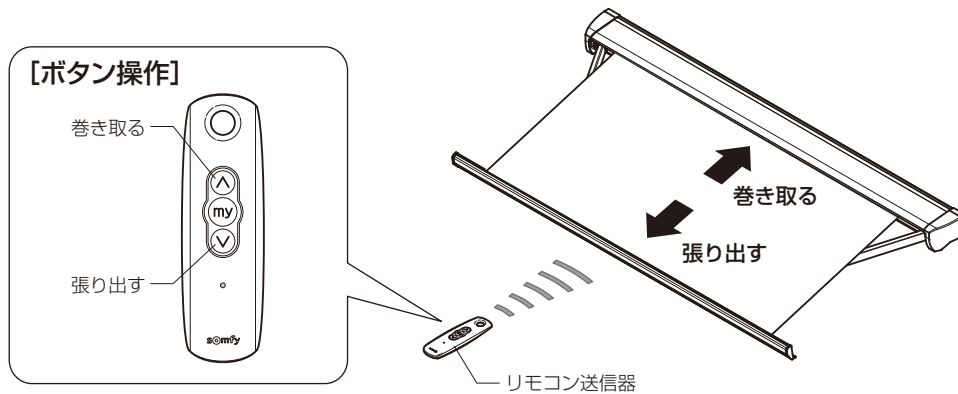

2 風力・陽光センサーの取付け

①風力・陽光センサーの正面ボックスを一旦外し、躯体に取付けてください。

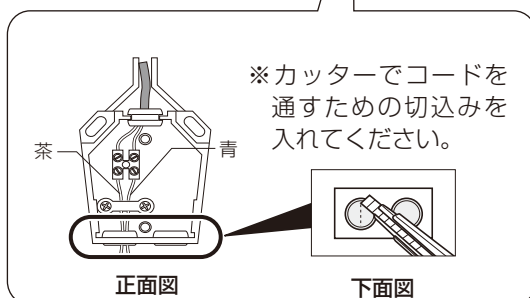
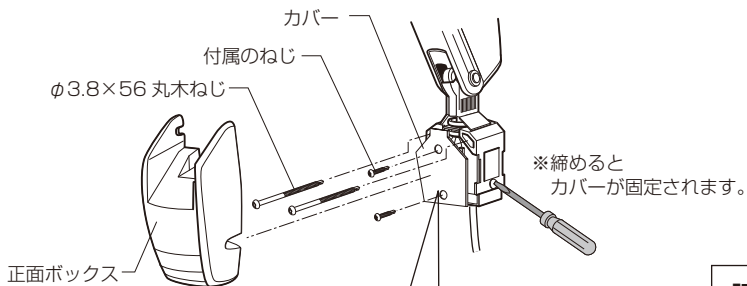

[取付けの向きについて]

※逆付けは雨水が浸入し故障します。

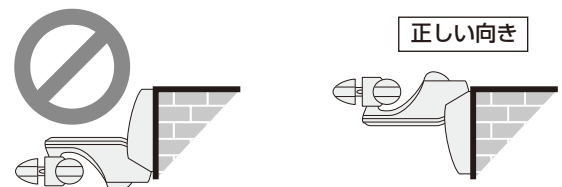

③ センサー切替リモコンとセンサーの登録

①すでに登録されているリモコンの裏のボタンを押します。

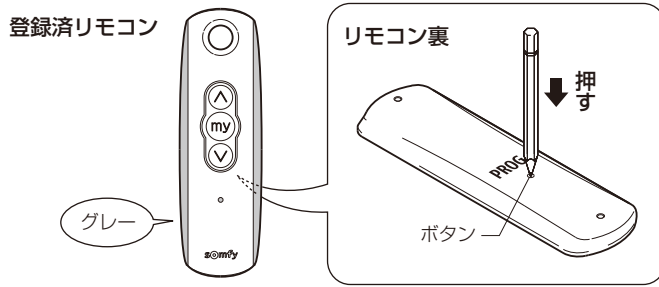

※オーニングが前後に1往復動き、カチッカチツと音がします。

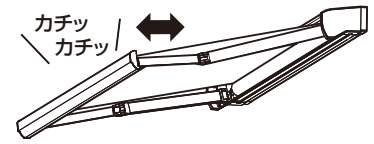

②センサー切替リモコンの裏のボタンを押します。

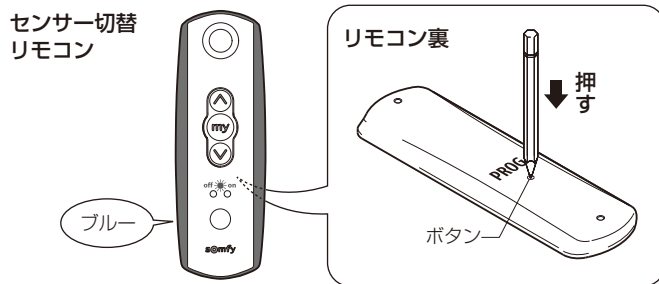

※オーニングが前後に1往復動き、カチッカチツと音がします。

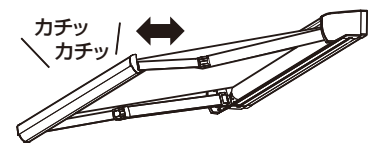

③再度、登録済リモコンの裏のボタンを押します。

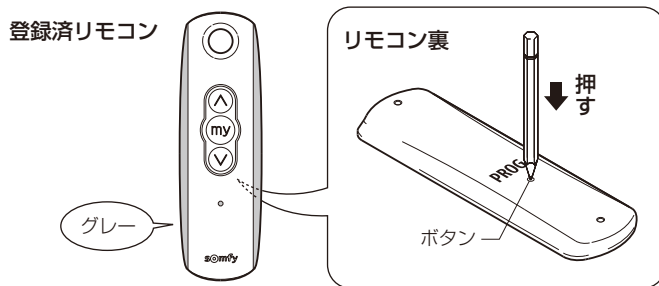

※オーニングが前後に1往復動き、カチッカチツと音がします。

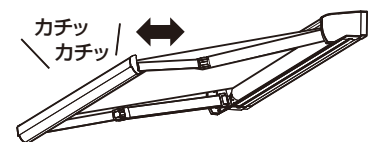

④風力・陽光センサーのボタンを押します。

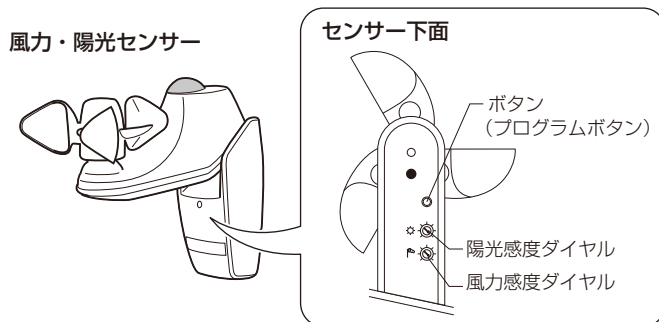

※オーニングが前後に1往復動き、カチッカチツと音がします。

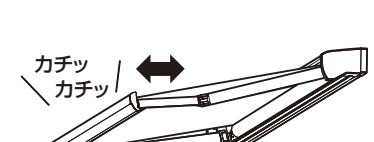

補足

【陽光センサーの ON/OFF 切替え】

登録したセンサー切替リモコンの切替えボタンを約2秒間押すとランプが点灯し、ON/OFFを切替えることができます。

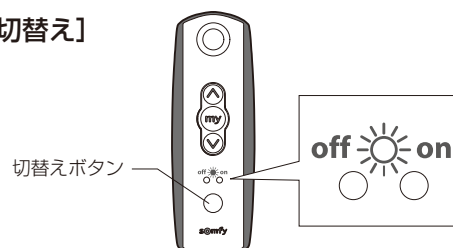

4 作動確認

① 風力感度ダイヤルを「demo」へ合わせてください。

※ オーニングが前後に1往復動き、カチッカチッと音がします。

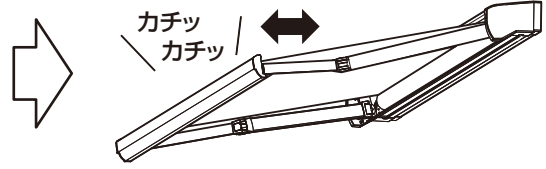
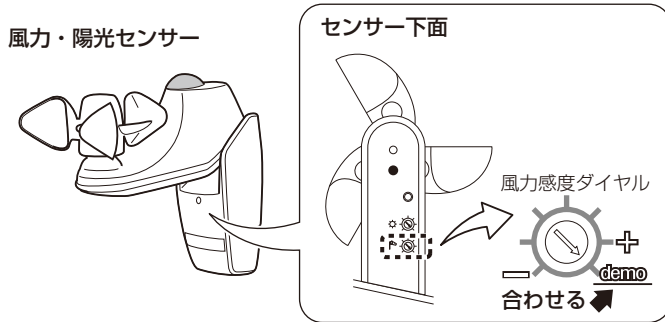

② 各センサーの作動を確認してください。



● 風力検知の開始・解除時間

		風力検知	
		開始時間	解除時間
通常時	約4秒	約30秒	リモコンでの操作が可能になる時間
		約12分	陽光検知動作が可能になる時間
demo	約4秒	約5秒	リモコンでの操作が可能になる時間
		約15秒	陽光検知動作が可能になる時間

● 陽光検知の開始・解除時間

		陽光検知	
		開始時間	解除時間
通常時	約2分	約30分	陽光検知状態が30分未満の場合
		約25分	陽光検知状態が30分以上、60分未満の場合
		約20分	陽光検知状態が60分以上、90分未満の場合
		約15分	陽光検知状態が90分以上の場合
demo	約10秒	約15秒	

5 風力・陽光センサーの設定

■ 風力センサー設定

増加する

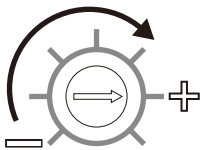

4目盛を目安に現場状況に合わせて設定してください。

● ダイヤル位置と検知感度

風力感度ダイヤル	風力検知感度 (m/秒)	起こりうる現象
+ (6目盛)	13.0	大枝が動く。電線が鳴る。傘がさしにくい。
5目盛	11.0	
4目盛	9.0	葉のある灌木がゆれはじめる。池や沼の水面に波頭がたつ。
3目盛	7.0	砂埃がたち、紙片が舞い上がる。小枝が動く。
2目盛	4.5	木の葉や細かい小枝がたえず動く。軽く旗が開く。
-(1目盛)	3.0	顔に風を感じる。木の葉が動く。

■ 陽光センサー設定

増加する

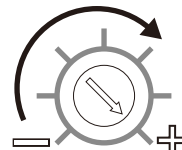

季節や地域条件により、お好みの明るさで設定してください。

● ダイヤル位置と検知感度

陽光感度ダイヤル	陽光検知感度 (ルクス)	明るさの目安
+ (7目盛)	55,000	晴天の昼間
6目盛	47,000	
5目盛	35,000	晴天の夕方
4目盛	28,000	
3目盛	22,000	曇りの昼間
2目盛	15,000	
-(1目盛)	9,000	