

LIXIL プレミエス フィックスフェンス 取付説明書

- このたびは、当社製品をお買い上げいただきまして誠にありがとうございます。
- この取付説明書に示した表示記号の内容は、製品を安全に正しく施工していただき、施主様等への危害や損害を未然に防止するためのものです。
表示記号の内容を良く理解したうえで、本書の内容(指示)にしたがってください。
- この取付説明書では、次のような記号を使用しています。

安全に関する記号 記号の意味

警告

●取扱いを誤った場合に、使用者が死亡または重傷を負うおそれのある内容を示しています。

注意

●取扱いを誤った場合に、使用者が中・軽傷を負うおそれのある内容、または物的損害のおそれがある内容を示しています。

一般情報に関する記号

ポイント

- 取付手順で、特に注意して作業をしていただきたいことを示しています。
- 守っていただかないと組付けができない内容、または製品全体に後々不具合が発生するおそれのある内容を示しています。



- 取付説明の内容全体(個々の説明枠)にかかる注意事項を示しています。
- 取付説明の内容に制限がある場合の条件を示しています。

補足

●説明の内容で知っておくと便利なことを示しています。

<施工の前に>

注意

- 製品の施工には、危険を伴う場合がありますので、必ず専門の施工業者による施工をお願いします。
- 正しく施工、組付けをするために、施工前に必ず取付説明書をお読みください。
- 作業服および保護具(保護帽、安全带、眼、手、足の保護具)を正しく使用してください。
- 作業場所の整理整頓を行なうとともに、安全確保を行なってください。
- 器具、工具、保護具などの機能を確認し、使用してください。
- 梱包明細表で必要な部材、部品が揃っているか確認してください。

■梱包明細表

【1】フィックスフェンス本体

名称	略図	員数	
		0208用	0412用
フィックスフェンス本体		1	1
溝カバー L=49		4	—
溝カバー L=138.5		1	—
溝カバー L=174		2	—
溝カバー L=356.5		2	—
溝カバー L=539		2	—
溝カバー L=753.5		1	—
溝カバー L=84		—	2
溝カバー L=139		—	2
溝カバー L=156.5		—	2
溝カバー L=194		—	2
溝カバー L=318.5		—	1

【1】フィックスフェンス本体(つづき)

名称	略図	員数	
		0208用	0412用
溝カバー L=374		—	2
溝カバー L=739		—	2
溝カバー L=760		—	1
溝カバー L=1153.5		—	1

【2】取付部品セット

名称	略図	員数	
		3個用	4個用
取付金具A		3	4
取付金具B		3	4
【2-1】M5×14サラ小ネジ		3	4
【2-2】φ4×13サラドリルネジ		6	8
取付説明書(C371)	—	1	1
取扱説明書(UC021)	—	1	1

1. 基本寸法図



表1-1

寸法	呼称	
	0208	0412
W1	150	330
W2	200	400
H1	765	1165
H2	800	1200
A	600	800
B	100	200
C	175	165

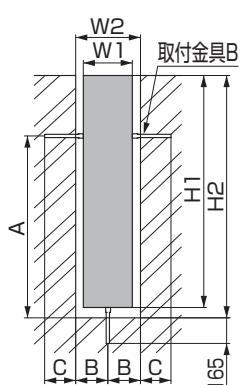

図1-1 0208

表1-2

寸法	呼称	
	0208	0412
W1	765	1165
W2	800	1200
H1	150	330
H2	180	360
A	105	250

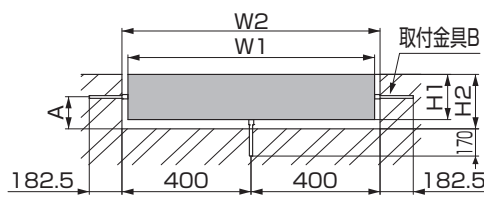

図1-2 0412

ポイント

- 壁の施工の時に取付金具Bを埋め込むか、またはφ25以上×深さ190mm以上の孔をあらかじめあけてください。

2. 金具・溝カバーの取付け

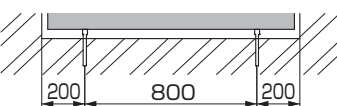

図2-1 0208・0412

表1-3

溝カバー	溝カバーL寸法	
	呼称	
	0208	0412
A	49	139
B	539	739
C	174	374
D	138.5	318.5

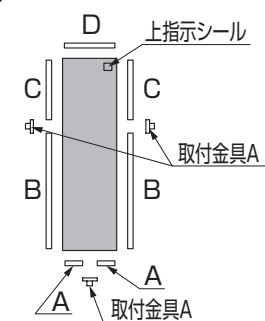

図2-2 0208



図2-3 0412

表1-4

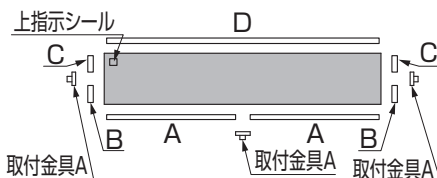
溝カバー	溝カバーL寸法	
	呼称	
	0208	0412
A	356.5	156.5
B	49	194
C	49	84
D	753.5	1153.5
E	—	760

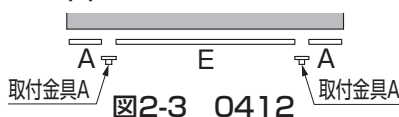
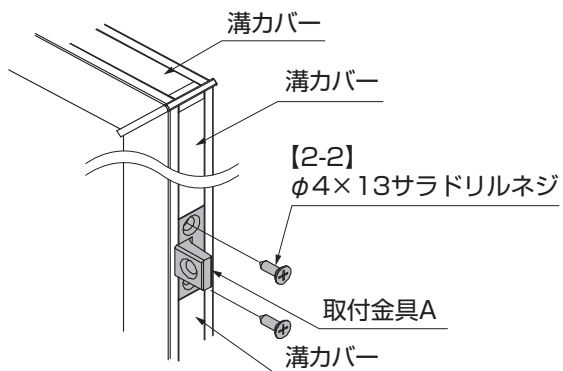

- ①フィックスフェンスの施工する向きに合わせて所定の長さの溝カバーをはめ込んでください。
- ②取付金具Aを【2-2】で取付けてください。

ポイント

- フィックスフェンス本体に「上」指示シールが貼ってありますので、必ず向きを合わせて施工してください。

補足

- 溝カバーがはめ込みにくい場合は、ハンマーなどでキズがつかないように軽く叩き込んでください。

3. 本体の施工

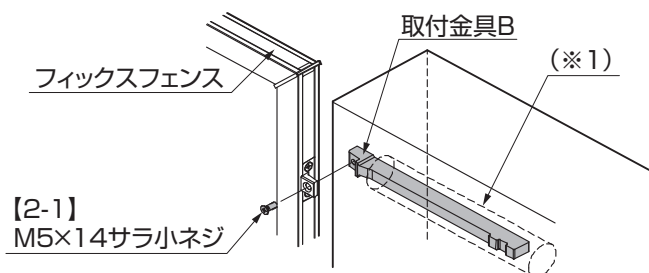

【2-1】
M5×14サラ小ネジ

●後加工可能な場合

- ①壁にφ25以上×深さ190mm以上の孔(※1)をあけ、取付金具Bを入れフィックスフェンスに【2-1】で取付けてください。
- ②基本寸法図をもとに位置出しをし、モルタルで固定してください。

補足

- ブロックに縦向きに施工する場合、取付金具を目地の位置に合わせて施工してください。

取説コード

C371

JZZ615960D
200803A_1001
201607E_1049