

- このたびは、当社製品をお買いあげいただきましてまことにありがとうございます。
- この取付説明書に示した表示記号の内容は、製品を安全に正しく施工していただき、施主様等の危害や損害を未然に防止するためのものです。
表示記号の内容を良く理解したうえで、本書の内容（指示）にしたがってください。
- この取付説明書では、次のような記号を使用しています。

安全に関する記号 記号の意味

**警告**

- 取扱いを誤った場合に、使用者が死亡または重傷を負うおそれのある内容を示しています。

**注意**

- 取扱いを誤った場合に、使用者が中・軽傷を負うおそれのある内容、または物的損害のおそれがある内容を示しています。

一般情報に関する記号

**ポイント**

- 取付手順で、特に注意して作業をしていただきたいことを示しています。
- 守っていただかないと組付けができない内容、または製品全体に後々不具合が発生するおそれのある内容を示しています。



- 取付説明の内容全体（個々の説明枠）にかかる注意事項を示しています。
- 取付説明の内容に制限がある場合の条件を示しています。

**補足**

- 説明の内容で知っておくと便利なことを示しています。

<施工の前に>

**注意**

- 製品の施工には、危険を伴う場合がありますので、必ず専門の工事業者による施工をお願いします。
- 移動方立は必ず「暖蘭物語 本体」と同時に施工してください。移動方立は「暖蘭物語 本体」完成後に取付けることはできません。
- 正しく施工、組付けをするために、施工前に必ず取付説明書をお読みください。
- 製品の施工については、必ず取付説明書にしたがってください。
- 暖蘭物語本体の施工は、「暖蘭物語 -本体編- 取付説明書（E317）」、「暖蘭物語 -本体腰壁編- 取付説明書（E318）」、で施工してください。
- 梱包明細表で必要な部材、部品が揃っているか確認してください。



<施工上のご注意>

⚠ 注意





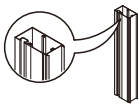
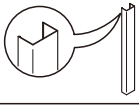
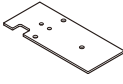
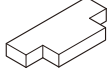

- 施工工事にあたっては、安全に施工を行なってください。
 - ・ 作業服および保護具（保護帽、安全帯、眼、手、足の保護具）を正しく使用してください。
 - ・ 作業場所の整理整頓を行なうとともに、安全確保を行なってください。特に高所作業での安全確保、倒壊防止、照明による照度の確保など。
 - ・ 器具、工具、保護具などの機能を確認し、使用してください。
 - ・ 作業は、相互の作業と各作業工程を考慮して進めてください。免許、技能講習、特別教育が必要な作業は、有資格者が行なってください。
 - ・ 作業者が相互に安全確認を行なってください。健康状態を十分に確認し、健康管理を実施してください。
 - ・ 万が一、事故が発生した際には、直ちに手当を行ない、救助を第一に心がけてください。
- 取付説明書の順序通りに組付けてください。製品の強度など、性能が低下する場合があります。
- ボルト、ネジは弊社純正品の規定本数を確実に締付け、固定してください。
- アルミ製品が異種金属と接触する場合は、絶縁処理をしてください。
- 製品の改造は絶対にしないでください。
- 施工終了後は、ボルト、ネジなどにゆみがないか確認してください。
- 施工中についた汚れは取除き、誤ってキズをつけた場合は補修塗料で補修してください。

■ 梱包明細表

【1】 移動方立

名 称	略 図	員 数
移動方立 1		1
移動方立 2		1
方立固定金具上ベース		1
ベース用パッキン		1
固定金具 上		1
固定金具 下		1

【1】 移動方立 (つづき)

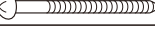
名 称	略 図	員 数
【1-1】φ4×20 ナベタッピンネジ 2種 G=5 D=7		3
【1-2】φ4×10 トラスタッピンネジ 3種		2
【1-3】φ4×13 ナベドリルネジ		4
【1-4】S6 フィッシャープラグ		2
【1-5】φ4.1×40 丸木ネジ		2
【1-6】φ4×19 ナベドリルネジ		2
【1-7】φ4.5×63 丸木ネジ		2
移動方立取付説明書<E315>	—	1

1. 各部名称



図1-1 妻垂木納まり

2. 規格寸法



図2-1 基本寸法

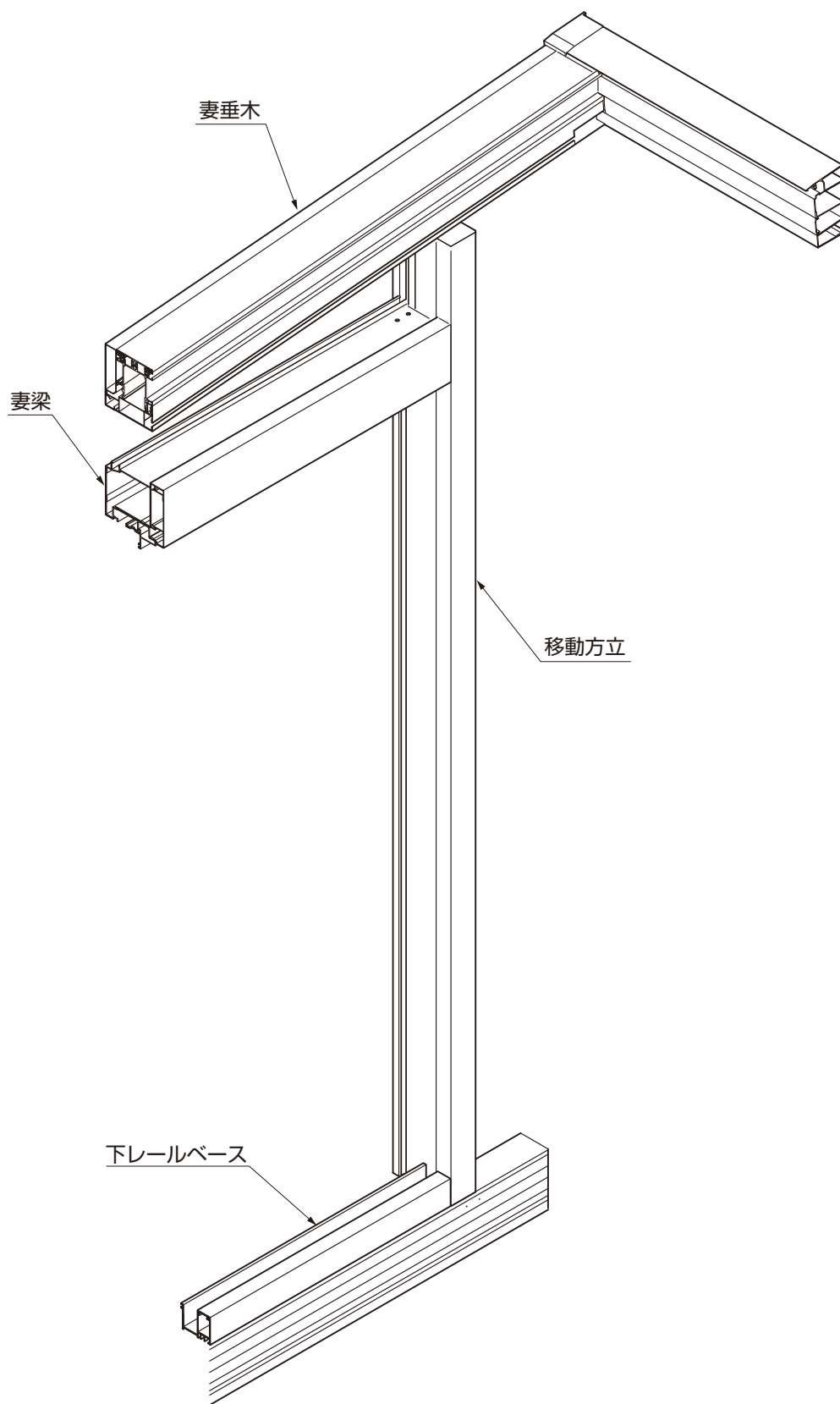

図2-2 移動方立を使用する場合

表2-1 移動距離寸法 (L1)

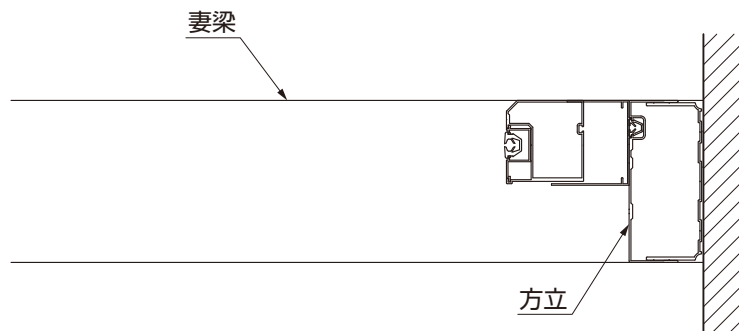
	最小寸法	最大寸法 (※1)
6尺	50	500
8尺	50	1100
10尺	50	1700

ポイント

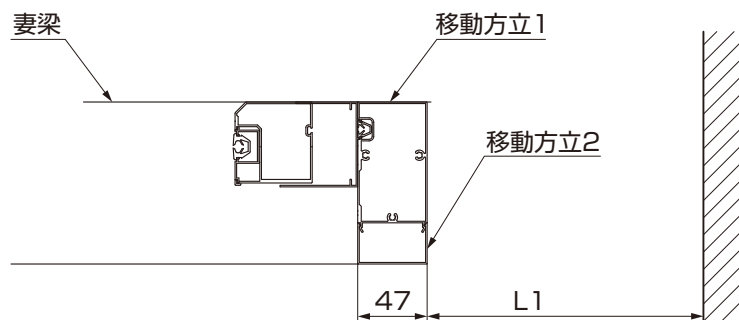
- 移動方立の移動寸法を採寸してください。
- 最大寸法 (※1) は8尺パネルを1枚に変更し、調整フィックスを縦棧外々寸法を136mmに切詰めた場合の寸法です。

3. 部材の加工



図3-1 妻垂木納まり

表3-1 妻垂木納まりの場合

	埋込まない	埋込む
移動方立1 H寸法	$H1 - 2$	$H1 + 548$
移動方立2 H寸法	$H1 - 4$	$H1 - 4$
A (妻梁固定金具位置)	$H1 - H2 - 73.5$	

(1) 移動方立1

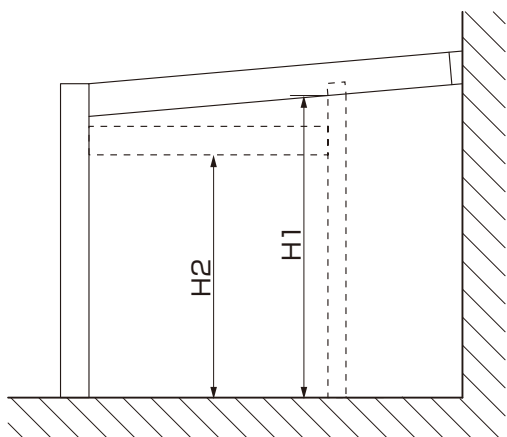
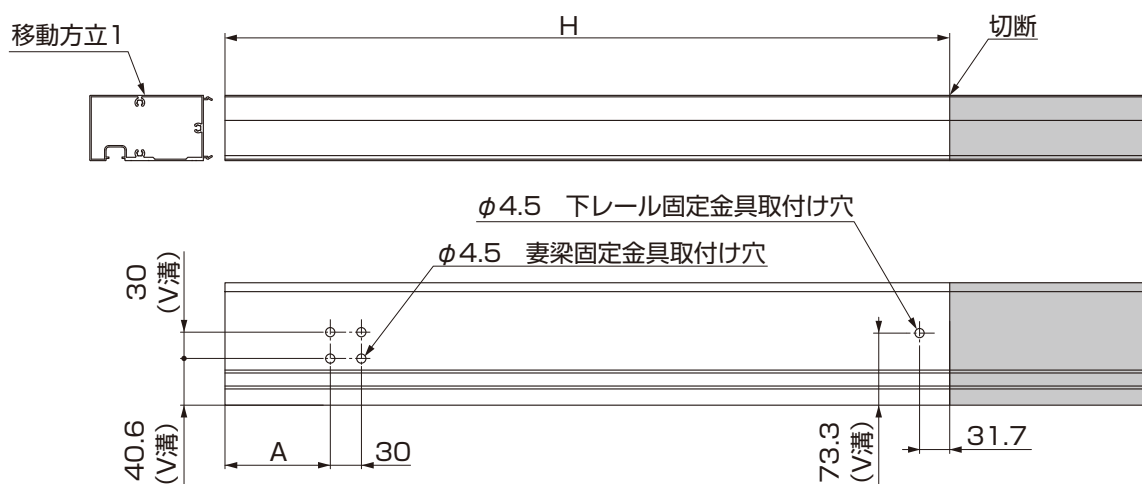

①移動方立1を加工してください。

(2) 移動方立2

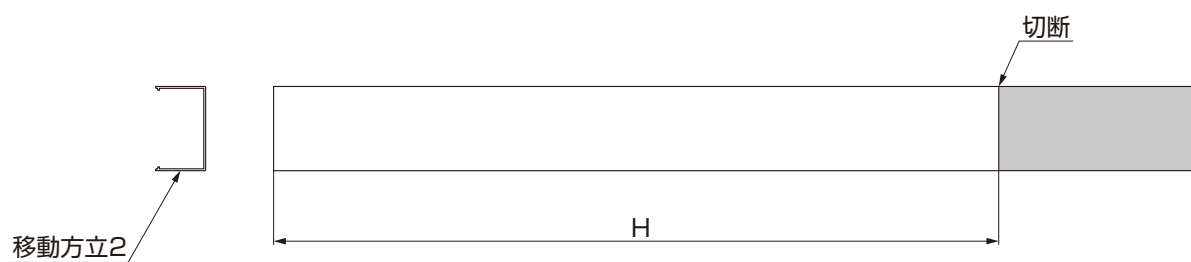

①移動方立2を加工してください。

4. 本体部品の加工

ポイント

- 「暖蘭物語-本体編-取付説明書(E317)」または「暖蘭物語-本体腰壁編-取付説明書(E318)」の「妻垂木側面材の取付け」を行なった後に作業を行なってください。

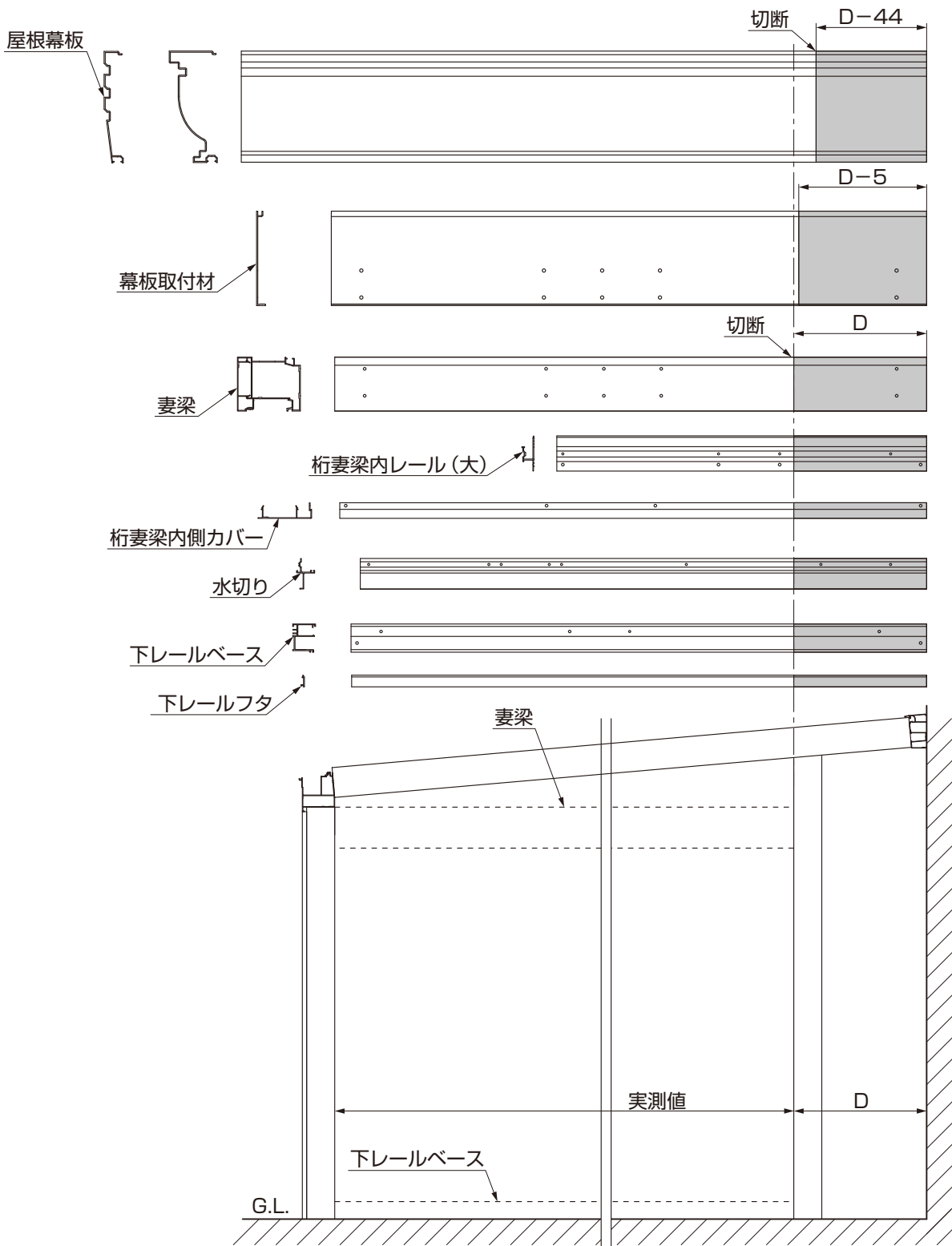

- ①屋根幕板、妻梁、幕板取付材、桁妻梁内レール（大）、桁妻梁内側カバー（妻梁側）、水切り（妻梁側）下レールベース、下レールフタを加工してください。

5. 移動方立の組立て

(1) 上側の取付け

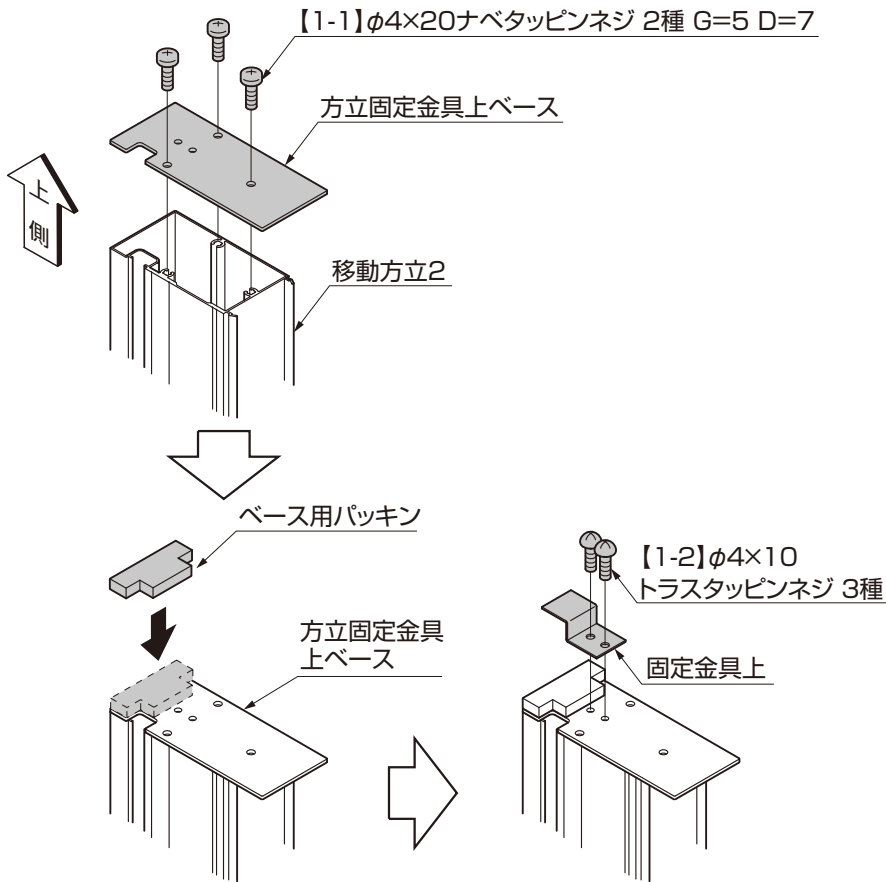

- ① 方立固定金具上ベースを移動方立1に【1-1】で取付けてください。
- ② ベース用パッキンを方立固定金具上ベースに貼付けてください。
- ③ 固定金具上を方立固定金具上ベースに【1-2】で取付けてください。

(2) 下側の取付け

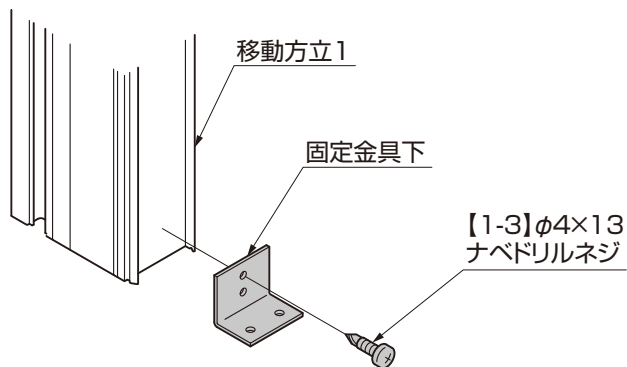

- ① 固定金具下を移動方立1に【1-3】で取付けてください。

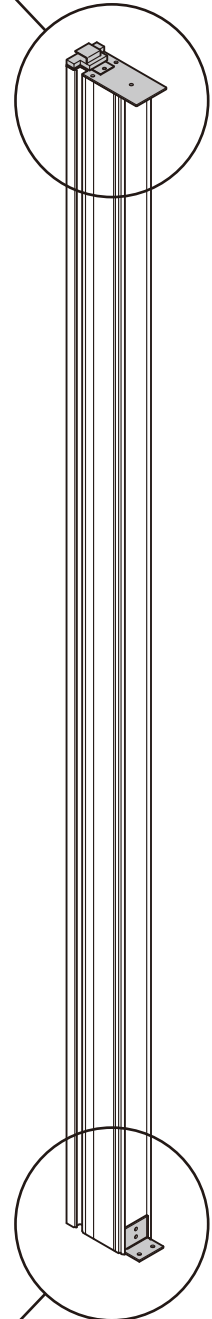

6. 移動方立の引っ掛け

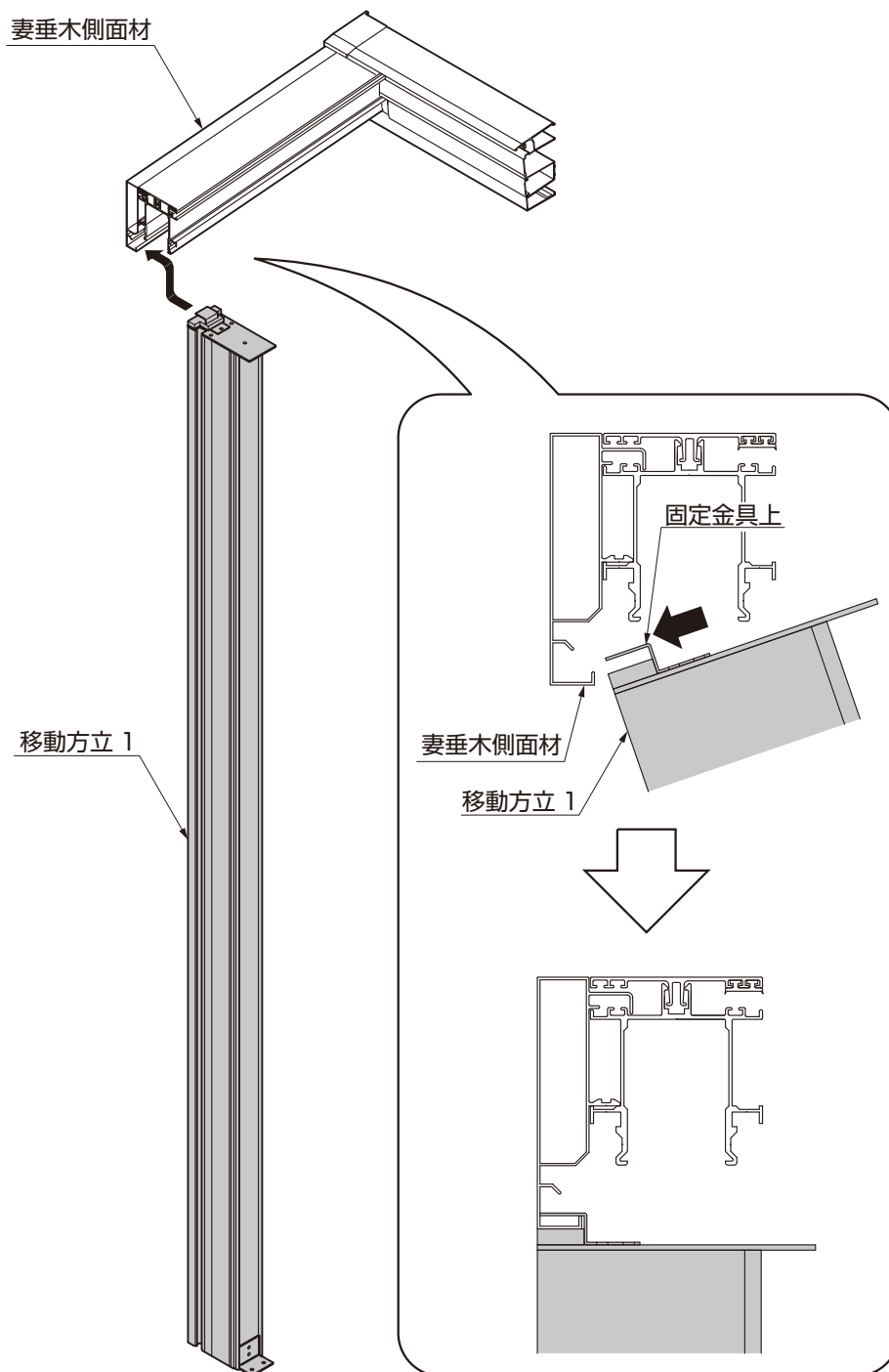

①固定金具上を妻垂木側面材に引っ掛けてください。

ポイント

●「暖蘭物語 -本体編- 取付説明書 (E317)」または「暖蘭物語 -本体腰壁編- 取付説明書 (E318)」を参照して「屋根材の取付け」を行なってください。

7. 妻梁上部フィックスパネルの加工

ポイント

●「暖蘭物語-本体編- 取付説明書 (E317)」または「暖蘭物語-本体腰壁編- 取付説明書 (E318)」の「妻梁上部フィックスパネルの取付け」と同時に行なってください。



図7-1

①図7-1のように寸法を採寸して、フィックスパネルを切断してください。

ポイント

●上部の斜めカットは切断したフィックスパネルを治具にして切断してください。

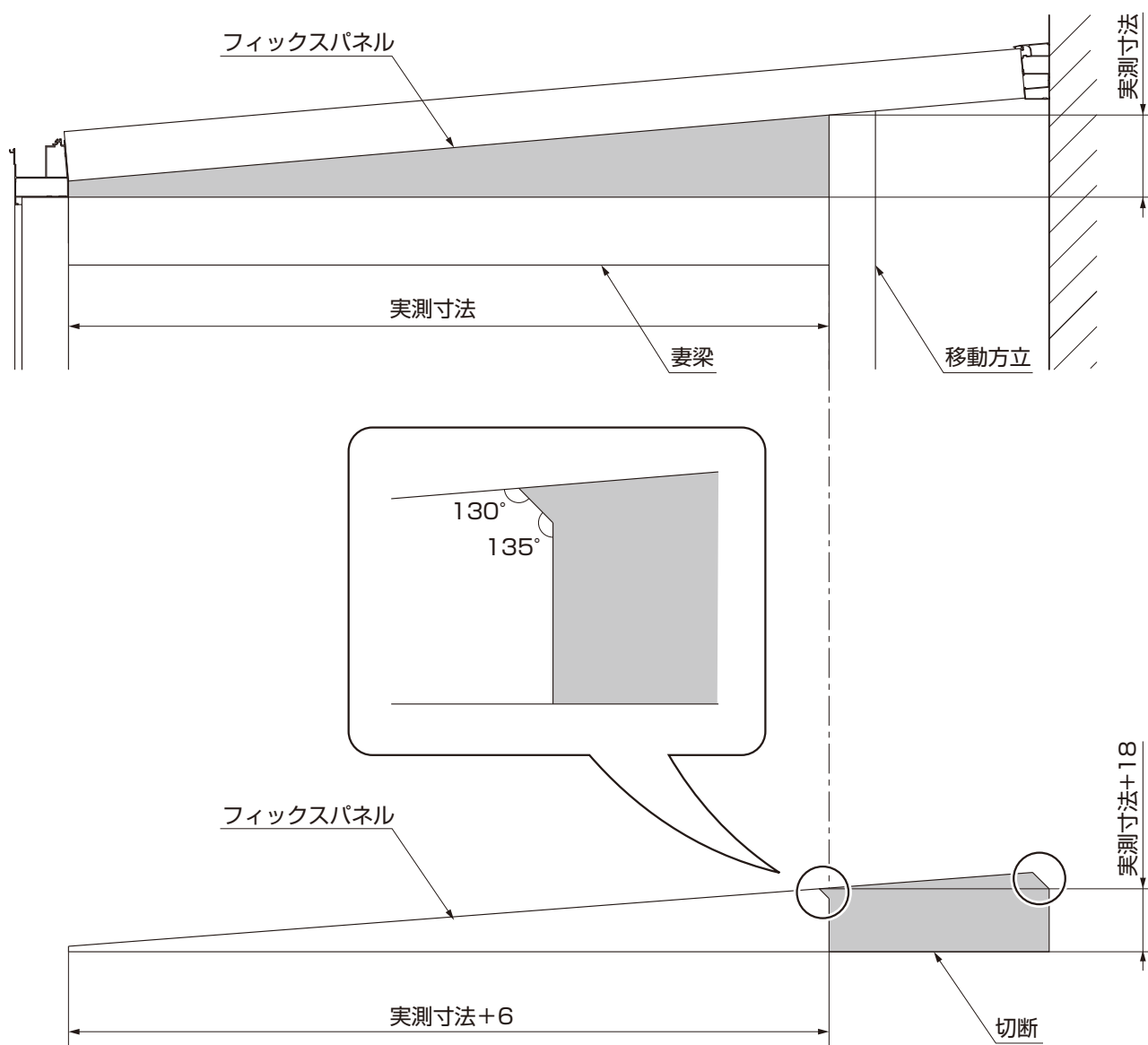
8. 移動方立の固定

ポイント

- 「暖蘭物語 -本体編- 取付説明書 (E317)」または「暖蘭物語 -本体腰壁編- 取付説明書 (E318)」のベース材の取付けを行なった後に作業してください。

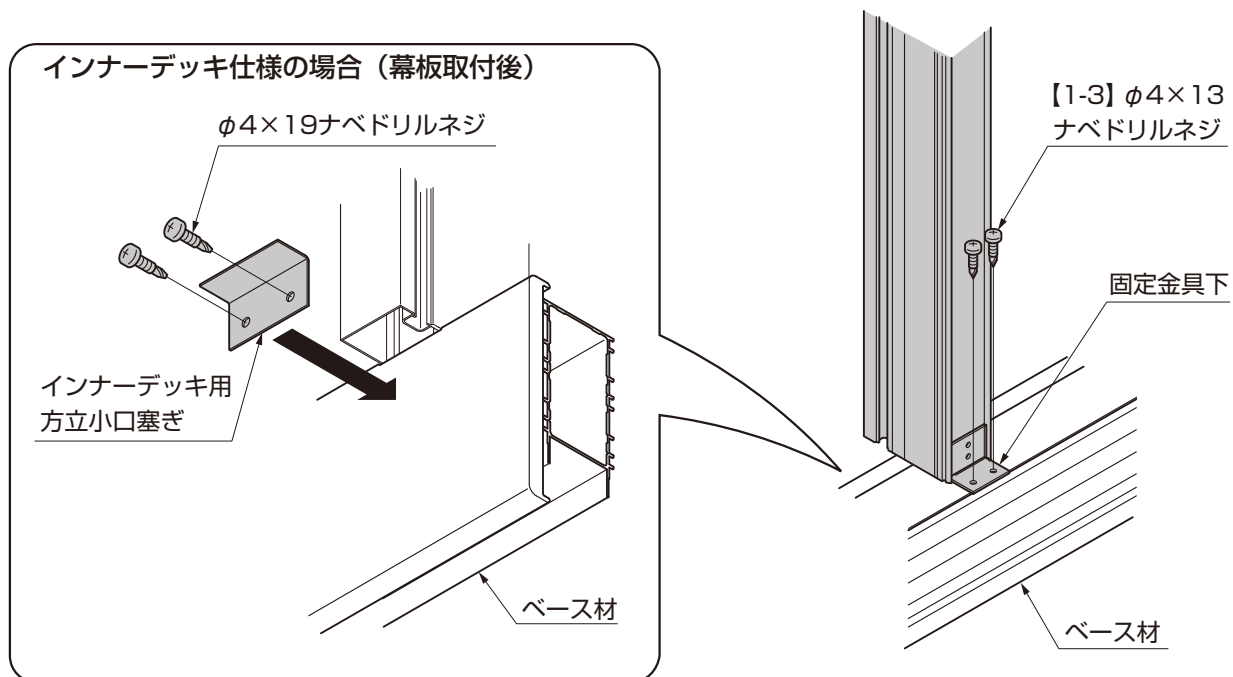

- ①固定金具下をベース材に【1-3】で取付けてください。
- ②インナーデッキ仕様の場合、「暖蘭物語 本体」の「部品箱」に同梱されているインナーデッキ用方立小口塞ぎを【φ4×19ナベドリルネジ】で取付けてください。

9. 移動方立2の取付け

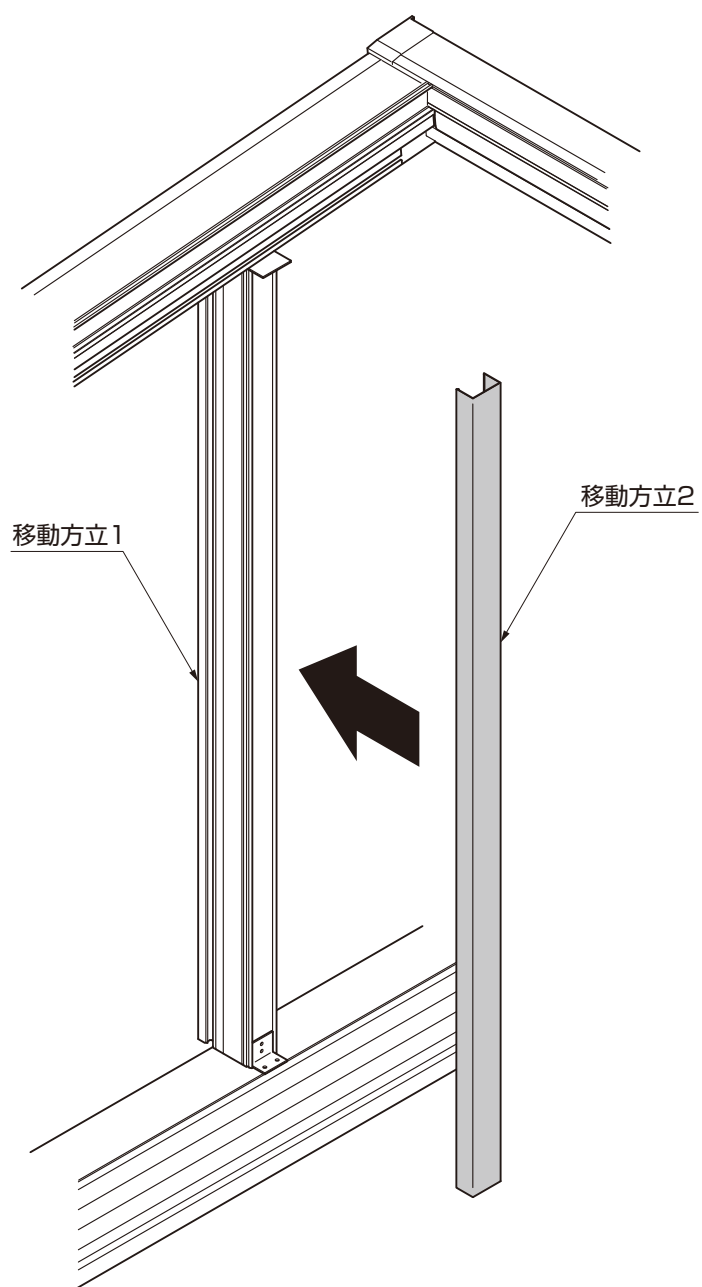

①移動方立2を移動方立1に取付けてください。

