

- このたびは、当社製品をお買いあげいただきましてまことにありがとうございます。
- この取付説明書に示した表示記号の内容は、製品を安全に正しく施工していただき、施主様等の危害や損害を未然に防止するためのものです。
表示記号の内容を良く理解したうえで、本書の内容（指示）にしたがってください。
- この取付説明書では、次のような記号を使用しています。

安全に関する記号 記号の意味

**警告**

- 取扱いを誤った場合に、使用者が死亡または重傷を負うおそれのある内容を示しています。

**注意**

- 取扱いを誤った場合に、使用者が中・軽傷を負うおそれのある内容、または物的損害のおそれがある内容を示しています。

一般情報に関する記号

**ポイント**

- 取付手順で、特に注意して作業をしていただきたいことを示しています。
- 守っていただかないと組付けができない内容、または製品全体に後々不具合が発生するおそれのある内容を示しています。



- 取付説明の内容全体（個々の説明枠）にかかる注意事項を示しています。
- 取付説明の内容に制限がある場合の条件を示しています。

**補足**

- 説明の内容で知っておくと便利なことを示しています。

<施工の前に>

**注意**

- 製品の施工には、危険を伴う場合がありますので、必ず専門の施工業者による施工をお願いします。
- 正しく施工、組付けをするために、施工前に必ず取付説明書をお読みください。
- 製品の施工については、必ず取付説明書にしたがってください。
- 梱包明細表で必要な部材、部品が揃っているか確認してください。



<施工上のご注意>

**注意**

- ボルト、ネジは弊社純正品の規定本数を確実に締付け、固定してください。
- 取付説明書の順序通りに組付けてください。製品の強度など、機能が低下する場合があります。
- 製品の改造は絶対にしないでください。
- 施工終了後は、ボルト、ネジなどにゆるみがないか確認してください。

■梱包明細表

【1】照明飾りセット

名称	略図	員数
照明飾りA		4
照明飾りB		2

【1】照明飾りセット（つづき）

名称	略図	員数
【1-1】φ4×8特サラ タッピンネジ3種 D=6		4
取付説明書	—	1

1. 基本寸法図



図1-1 照明飾りA



図1-2 照明飾りB

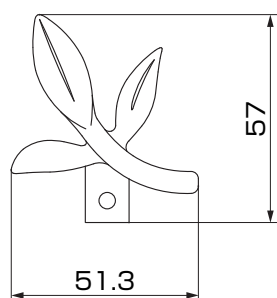

2. 照明飾りの取付け

※図は照明飾りBの場合です。照明飾りAの場合も同様の作業です。

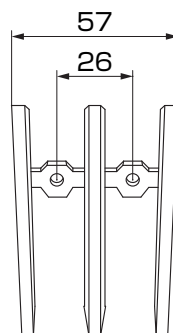
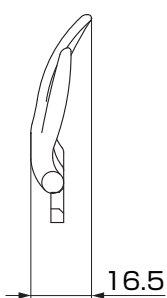
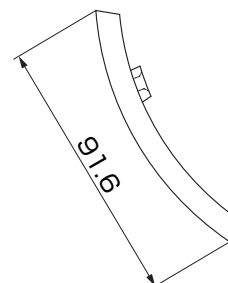
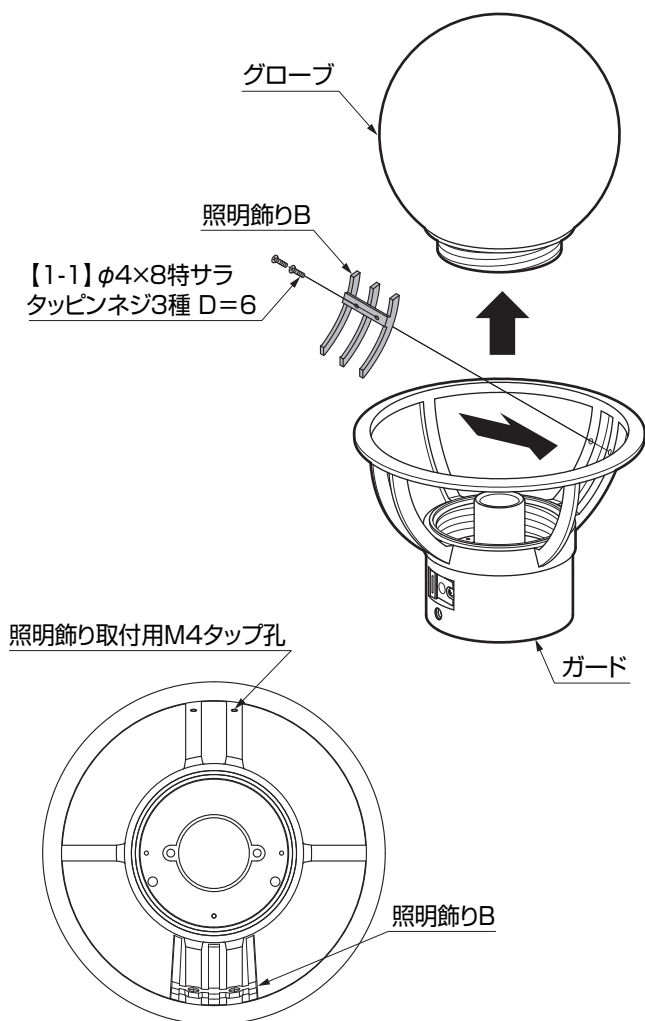

ポイント

- 施工の際は、必ず電源を切ってください。
- 照明の施工は、照明に付属の取付説明書を参照してください。

- ①LHK-1型のグローブを外してください。
- ②照明飾り取付用M4タップ孔に【1-1】で取付けてください。

取説コード

Z244

JZZ612850D
200603A_1042
201607E_1049