

このたびは、当社製品をお買いあげいただきましてまことにありがとうございます。
正しく施工、組付をしていただく為に、施工前には必ず取付説明書をお読み下さい。

■施工上のご注意

- 商品の施工については必ず取付説明書に従ってください。施工完了後は取付説明書を施主様におわたしてください。
- 本商品は軽・普通乗用車を対象しておりますので、その他の車には、使用しないでください。おもわぬ事故になる危険があります。
- 接着剤を使用しますので、降雨・降雪時の施工は避けてください。
- 設置場所の下地（コンクリート、アスファルト）面の水平度を確保してください。
- アスファルト面には必ずアスファルト用アンカーピン（別売）と指定接着剤を併用して施工してください。下地面の剥離によっておもわぬ事故になる危険があります。
- 設置時には壁、ブロック面等との距離を充分とって施工してください。オーバーランして壁、ブロック面等に接触させ車を損傷させる恐れがあります。
- 接着施工後、1日以上放置養生してください。短時間では接着障害をまねく原因となります。

■使用上のご注意

- 本商品は下地面より突出しておりますので、駐車時の歩行には充分注意してください。踏いておもわぬ怪我をする危険があります。
- 樹脂商品ですので、タイヤカス、アスファルトピッチ等の汚れの除去には、中性洗剤を水で薄め、デッキブラシ等で除去してください。金属ブラシは使用しないでください。キズをつける恐れがあります。
- 駐車時の停止速度はSTOPパーに当たり瞬時に止まれる速度を厳守してください。おもわぬ事故になる危険があります。

■梱包明細表

名称	員数
カーSTOPパーA型本体	2
接着剤	1
取付説明書	1

1 姿図および基本寸法

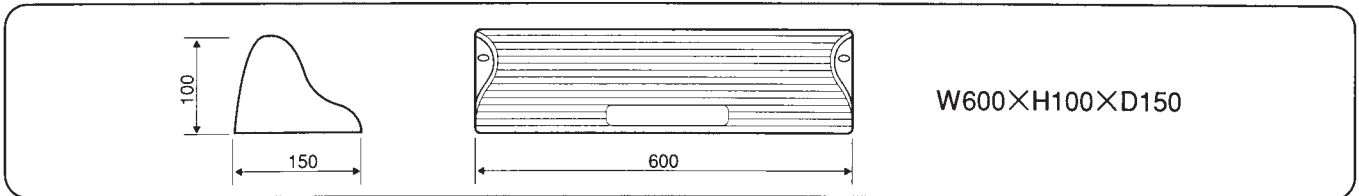

2 取付基本寸法（標準設置例）

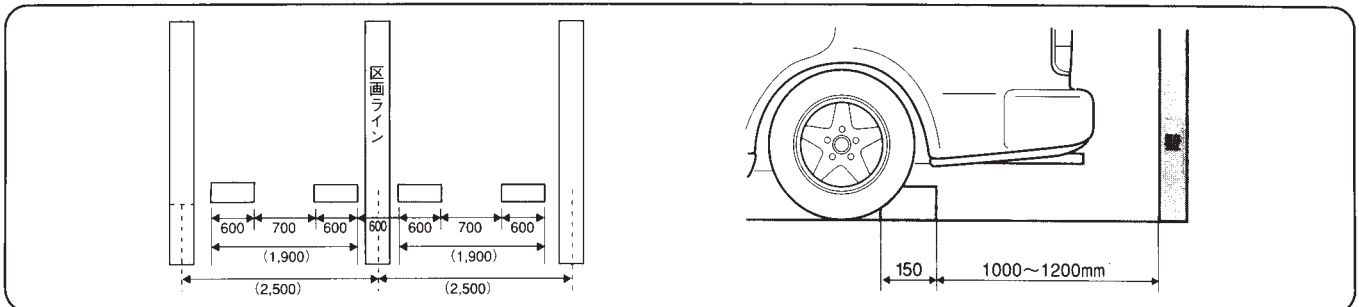

3 施工の手順

■標準施工方法（カーSTOPパー本体の施工取付けは、必ず市販品の打ち込み式アンカーと接着剤を併用にて行なってください。）

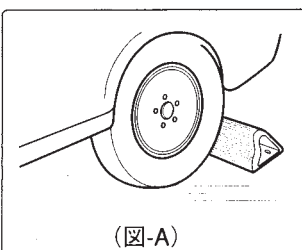

(図-A)

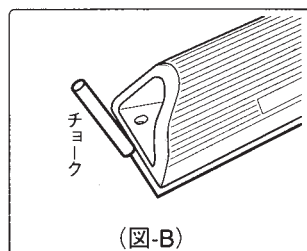

(図-B)

- ①計測し設置場所を決めください。
標準設置例を参照又は、車を所定位置に停車させ、壁、ブロック背面との距離を充分にとり、設置場所を決めてください。(図A参照)
- ②設置位置にカーSTOPパー本体を置き、打ち込み式アンカー位置をチョーク等にて、目印をつけてください。(図B参照)

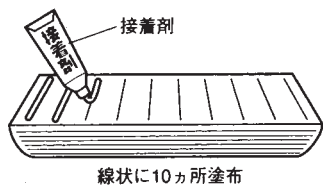

(図-C)

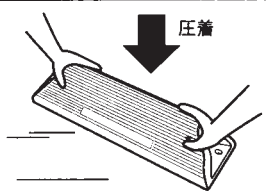

(図-D)

③ 打ち込み式アンカー位置(目印)にドリル(半径10.5mm)にて垂直に穴を開けてください。

④ コンクリート面(接着面)はゴミ、油、レイタンス等を取り除きよく乾かしてください。

⑤ カーストッパー本体裏面の指示線に沿ってタバコの太さを目安に接着剤を均一に塗布してください。(図C参照)
(カーストッパー本体一本につき接着剤を線状に10ヵ所塗布)

⑥ 接着剤塗布後、すみやかに圧着し、圧着後、打ち込み式アンカー取付を参照にアンカーを打ち込み1日以上放置してください。(図D、図E参照)

※接着剤の取扱いについては接着剤の梱包箱およびチューブ等に記載されている事項をまもってください。

■ 打ち込み式アンカーの取付設置方法 (図-E)

※ 打ち込み式アンカーは市販M10×60を使用してください。

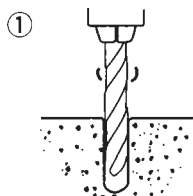

① コンクリート面に垂直にドリルで穴あけをしてください。
(キリの径 10.5mm
コンクリート穿孔深さ55mm以上)

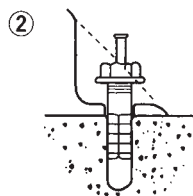

② 孔内の切粉を除去して、アンカーの座金(ナット)が取付物に接するまでアンカーを挿入してください。

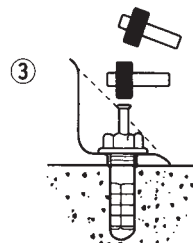

③ ハンマーで芯棒を打ち込んでください。(あてハンマーまたはあて板使用)

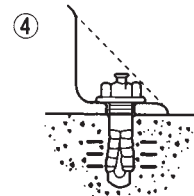

④ アンカーは開脚完全に固着します。

■ アスファルト下地面の施工方法

(アスファルト下地面は必ず別売のアスファルト用アンカーピンと接着剤の併用にて施工してください。)

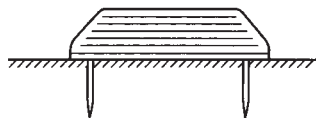
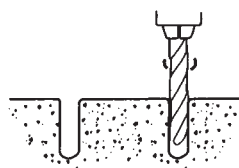

① 施工手順は、標準施工方法の①から③を参照ください。

② コンクリート面(接着面)はゴミ、油、レイタンス等を取り除きよく乾かしてください。

③ カーストッパー本体裏面の指示線に沿ってタバコの太さを目安に接着剤を均一に塗布してください。
(カーストッパー本体一本につき接着剤を線状に10ヵ所塗布してください。)

④ 接着剤塗布後、すみやかに圧着し、圧着後、アンカーピンをハンマー等で打ち込み、1日以上放置してください。

4 別売品 (アスファルト下地の場合の補強固定部品)

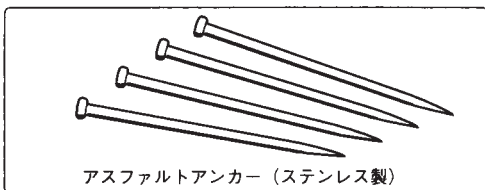

アスファルトアンカー (ステンレス製)

ビニール袋 4本入り $\phi=200\text{mm}$

工事店様へ

- みだりに改造、変更はしないで下さい。
- 施工終了後、取付説明書は施主様にお渡し下さい。

取説コード

D267

XXX023561
201804C_1049