

新日軽 (H) 洋風引戸エレスター

枠組立・取付方法

●ランマ付タイプ

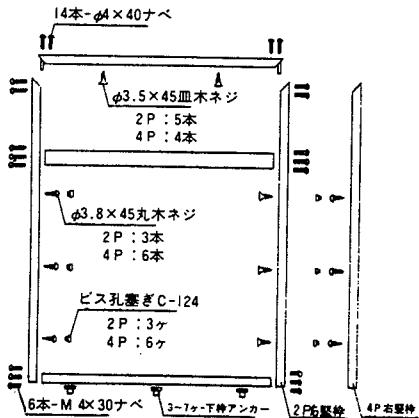

●ランマ無しタイプ

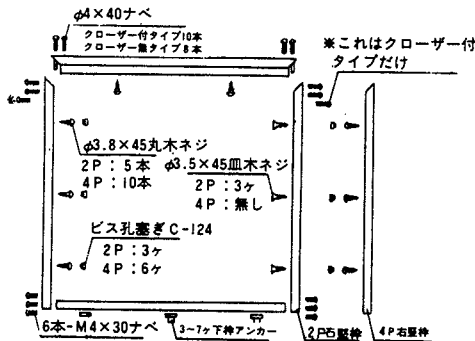

下枠アンカー取付方法

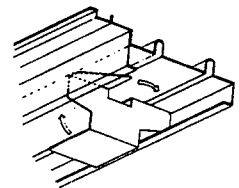

●下枠レールにあてがい矢印の方向に回転させて取付けて下さい。

ランマ障子外れ止メのかけ方

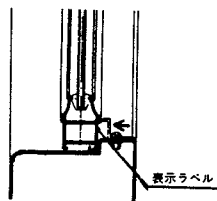

●ランマ障子をケンドン方式にて枠本体に納めてから、外れ止メ取付ビスをゆるめて、上図のようにランマ下框化粧溝に押しあてて取付ビスをしっかりと締めて下さい。

ランマ障子組立方法

●グレイジングチャンネルを巻いたガラスに図のように上下框と左右縦框を組み立てて取り付けて下さい。(グレイジングチャンネルの継ぎ目は上部中央にくるようにして下さい。)

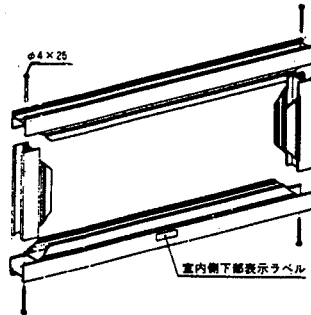

サイド錠調整

●戸車を調整して掛かりが悪くなった場合は、錠受取付ビスをゆるめ調整してください。

●上下方向に各々3%、左右方向に各々0.75%の調整が可能です。

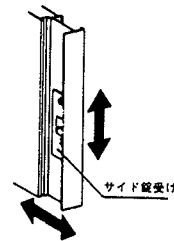

障子のガラス入れ方法

●A・B・C・H・J・Rタイプ

- ①パネル部のガラスは、上框をはずし化粧額を抜き出して下さい。
 - ②化粧額的一方をはずし、ガラスをスライドさせて入れて下さい。
 - ③化粧額のビスを止め、縦框をビス止めて組み立て下さい。
 - ④先付ビードにガラスをきちんと乗せてグレイジングビードで固定して下さい。
- 注) 飾物パネルはそのままにして、ガラスを入れて下さい。

*先付ビードにきちんと乗せて下さい。

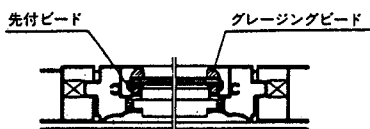

●K・U・Xタイプ

- ①化粧額の樹脂ビスを取り、押棒を外して下さい。
- ②ガラスを上下に嵌め込み、左右方向の中央にセットして下さい。
- ③押棒を嵌め込んで下さい。
- ④グレイジングビードでガラスを固定して下さい。(グレイジングビードの継ぎ目は上部中央にくるようにして下さい。)

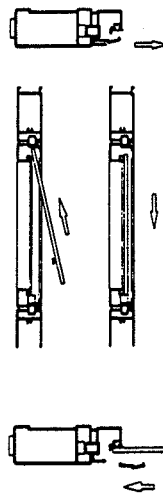

ご注意

Uタイプの障子で6.8mmの網入ガラスを使用する場合は、上框(または下框)をはずしてガラスを先付ビードの上に乗せ、押棒を横から差し込んで後付ビードをご使用ください。

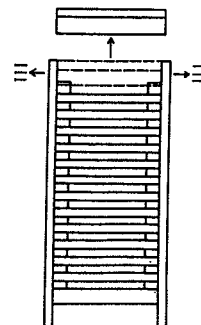

(図1)

枠・障子組立説明書

取説番号 MI-103 改①

引戸クローザーの取り付け方

①障子取付け金具を障子に取付ける方法
戸尻側の障子の框固定ビス及び
ローラー固定ビスを緩めて、金具の
切欠き穴より差し込んで取付けて下さい。

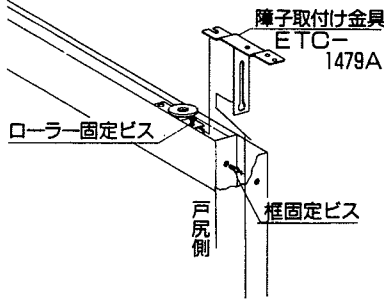

②障子と引戸クローザーのセット方法
障子を枠に建て込み、引戸クローザー
本体のピストンパイプ(細いパイプ)の
先端を指先で引出し、本体の先端部U型
みぞへジョイント金具を差し込み、この
状態で障子の障子取付け金具のピンに
ジョイント金具の切欠き穴より差し込んで
下側からビスで取付けて下さい。

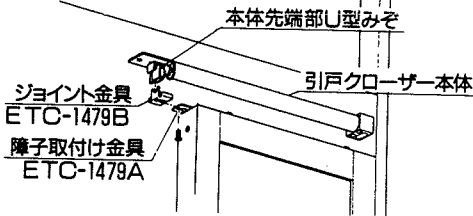

③下記障子を使用する場合のみ
ストッパーの位置をタテ枠側に
寄せて下さい。

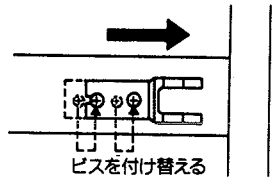

建付調整

- 1) 下方のバンパーを取り外して下さい。
- 2) 戸車調整ビスを⊕ドライバーで回して調整します。
○右へ回すと障子が上がります。
○左へ回すと障子が下がります。

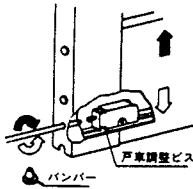

内外締り錠調整

- 戸車を調整して掛かりが悪くなった場合は、内締り錠取付ビスをゆるめ錠合せ孔の中心と外締り錠の合せ点と合うように調整して下さい。
- 上下方向に各々3%、左右方向に各々1.5%の調整が可能です。
- 内締り錠で調整ができない場合は、外締り錠を移動させて、あらためて内締り錠を調整して下さい。
- 錠合せ孔に鍵の動きを指示する作動板がついていますから、完全に作動板が孔をふさぐ状態に調整して下さい。

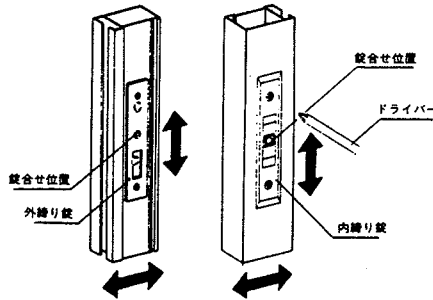

チャイムの取り扱い方法

- (図1) 上框を取り外す。
(図2) 押縁を横から差し込む。

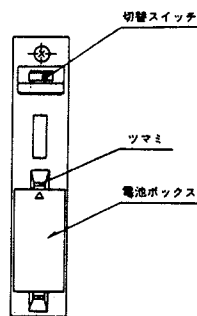
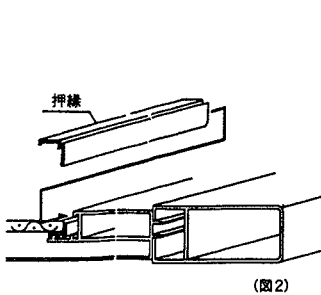

1. 切替スイッチ

切替スイッチにより、3種類の音色が選択できます。切替スイッチと音色は下記の通りになります。

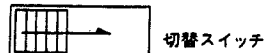

位置	曲 A	レントラー舞曲
①	曲 A	レントラー舞曲
②	チャイム	ピンポン
③	アラーム	ビビビ……
④	OFF	

2. 電池について

チャイム本器には、テスト用の乾電池をシールして添付しております。シールをはずしてからご使用ください。ただしテスト用のため、いくぶん早く電池切れとなるかもしれませんので、あらかじめご承知ください。なお、電池切れとなりましたら、所定の電池をお買求めのうえ、交換してください。

3. 電池交換

交換は電池ボックスの上下のつまみを指で挟み、電池ボックスを手前に引き抜いてください。電池が交換できましたら、電池ボックスの△マークを上にして本体に装着してください。