

# 新日軽 サンスペースK型角型出窓取付説明書

取扱番号 MN-26

## 梱包形態

梱包名称	梱包内容
屋根セット	屋根・天井根元材
本体セット	障子セット・袖セット・上枠・下枠・普板(和室タイプのみ)
地板セット	地板

## オプション

- 地板カバー(居室・台所タイプ)
- 網戸(各タイプ)
- 面格子(台所タイプ)
- 水切棚(台所タイプ)
- 化粧格子(居室タイプ)
- ブラインド(居室タイプ)

### 1. 袖部と上・下枠の組立

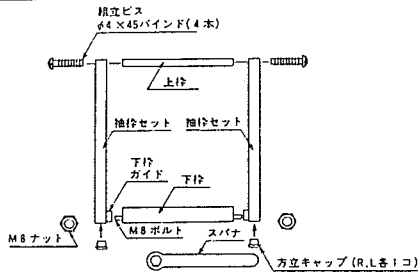

下枠と袖付セットとの組立は図の様に下枠のM8ボルトを袖付セットの下枠ガイドに通し、方立内部でスパナを用いて六角ナット締めを確実にしない、方立キャップをはめて下さい。

### 2. 屋根の取付

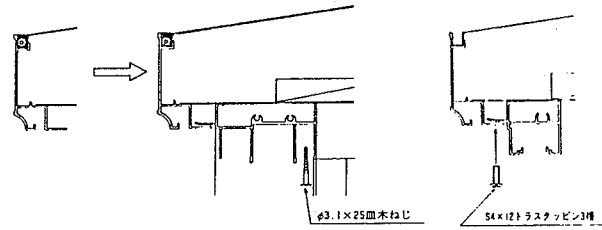

図の様に屋根をスライドさせ本体に取付けて本体と屋根を木ねじで止めて下さい。

袖部からネジで止めて下さい。

### 3. 地板の取付

- ① 地板を下枠側に押し当て木ねじで止めて下さい。
- ② 袖部も同じ様に木ねじで止めて下さい。

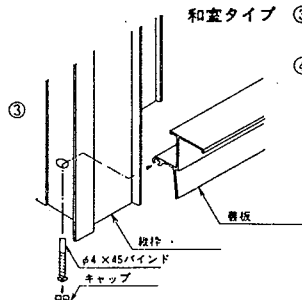
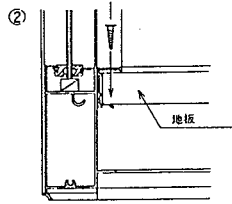
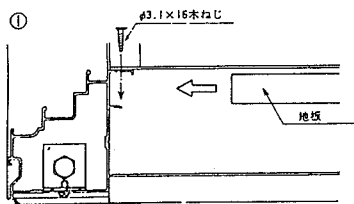

- ③ 普板を地板にはめ縦枠とビス止めし、キャップをして下さい。
- ④ 普板の下から地板にビス止めて下さい。

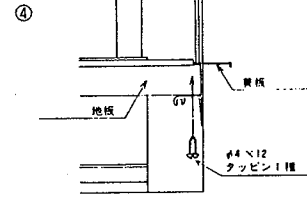

### 4. 本体の取付(居室・台所)

天井根元材を本体に取付けてから躯体に木ねじとスクルー釘で出窓を取付けて下さい。  
 注) 強度保持のため木ねじ及び釘打ち指示箇所は全て確実に止めて下さい。  
 九尺の場合、地板補強金具を取付けて下さい。

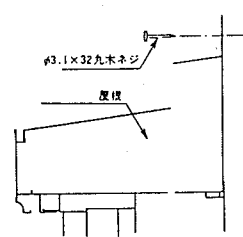
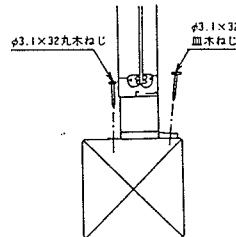
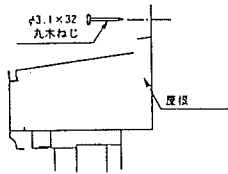
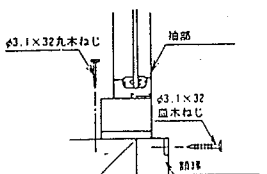
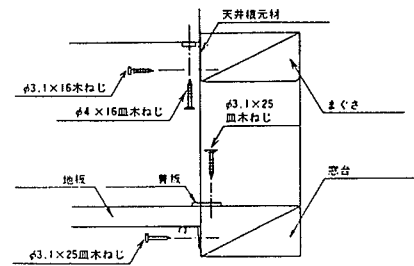
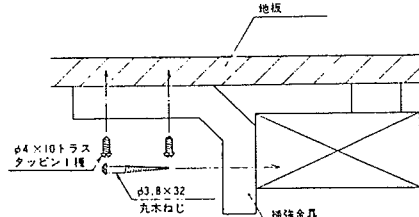
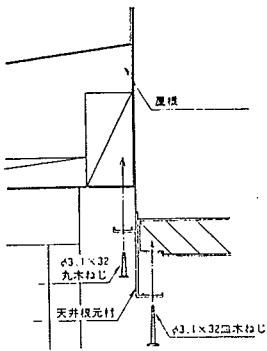

## 5. 地板カバー(オプション)の取付

地板カバーを取付ける場合は底板のビス穴に合わせて下枠及び袖下枠にφ3.5の穴をあけ、図の様に取付けて下さい。後付けは出来ません。九尺の場合は補強金具部分を切り欠いて下さい。

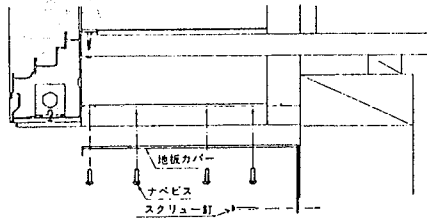

## 6. 出窗外周部のコーキング処理

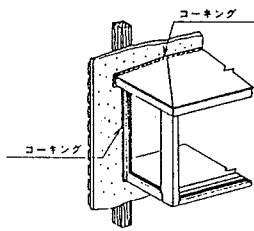

外装仕上げ後、雨濡れ防止のため外装材納まり部は全局必ずコーキング施工を行なって下さい。特に屋根の軒部分(根柢とのコーナー部)は雨水が吹き込みやすい箇所ですので確実にコーキング処理して下さい。

注) コーキングが完全に行われていないと雨濡れの原因になりますので、ご注意下さい。

## 7. カーテンレール・水切棚・ブラインド等の取付

カーテンレールを出窓内に取付ける場合は全サイズ上枠及び袖上枠の端部から各50・60mm以内で取付けて下さい。また、前面部のビス止めピッチは天井根元材及び上枠のビスピッチと等間隔にして下さい。水切棚も袖上枠から60mm以内で取付けて下さい。

なお、当商品は当社の水切棚 DKM1N、DKM2NのW寸法1,206mmを基本に設計していますので、当社の水切棚及びそれに準ずる商品をお取付け下さい。上記以外は現付不可能ですからご注意下さい。

