







トステム株式会社

マイスターII 引違い(大型把手付テラス) 把手・ストッパー 取付け説明書

■施工上のお願い

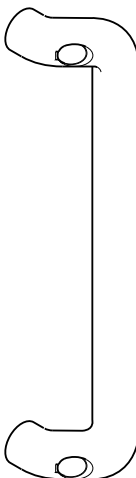
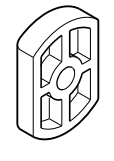
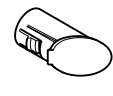
- 必ず指定の取付けねじを使用し、確実に固定してください。

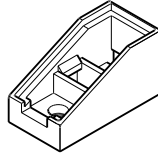
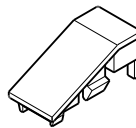
■部品一覧表

把手	把手スペーサー	把手ねじカバー	把手取付けねじ
 2個(4個)	 4個(8個)	 4個(8個)	 M5×20バインド小ねじ 4個(8個)
	 2個(4個)	 2個(4個)	 M4×8ナベ小ねじ 4個(8個)

※()内は、4枚建ての場合を示します。

■取付け順序

1 ストッパーの取付け

- ストッパーを下図の向きで外障子に取り付け、ストッパーカバーをはめ込みます。

※4枚建ての場合は、左右の外障子に取り付けてください。

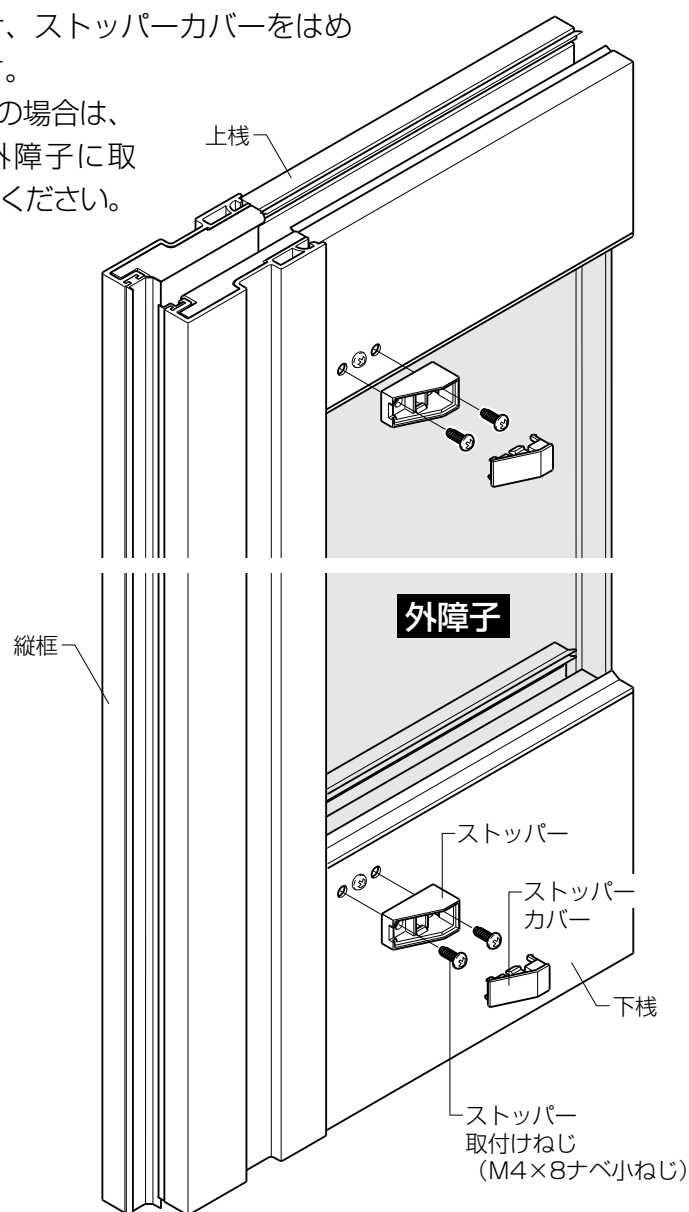

■ストッパーの取付け方向

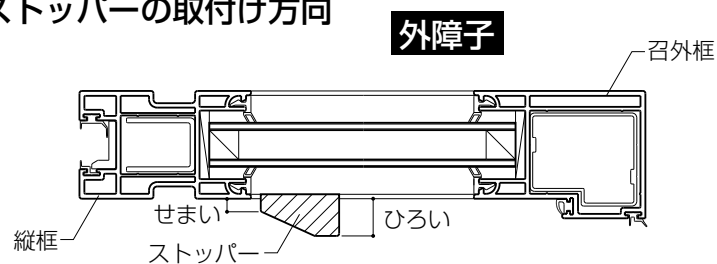

2 把手の取付け

- 把手スペーサーと把手を縦框に取り付け、把手ねじカバーをはめ込みます。

※把手スペーサーは、下図の向きで取り付けてください。
※4枚建ての場合は、合掌框にも取り付けてください。

