

新日軽 インテリアブラインド

- サンスペースDH型
- サンスペースKH型
- サンスペースSW型
- サンスペースDE型
- サンスペースSE型
- サンスペースVE型

I-11207

取扱説明書

このたびは、当社の製品をお買い上げいただきありがとうございました。
ご使用前に良くお読みいただき、お読みになった後は大切に保管してください。

販売店様、施工業者様へのお願い

本書はお客様が、本製品の適正な使用を行うための説明・注意事項が記載されております。
必ずお客様へおわたしてください。



注意

浴室では使用できません。

製品全体図及び部品名称

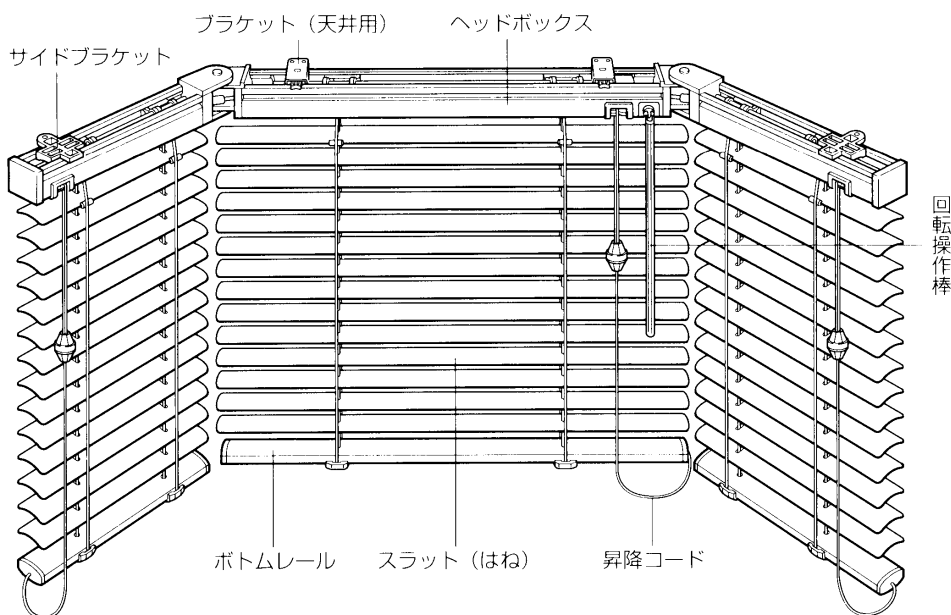

■ 附属部品

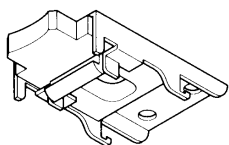

ブラケット

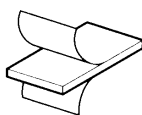

ブラケット
仮止め用
両面テープ



取付ネジ

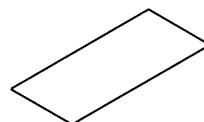

ジョイントカバー

正面部製品幅 (mm)	300 ~ 1280	1290 ~ 2180	2190 ~ 2500
部品名			
ブラケット	2 個	3 個	4 個
ブラケット仮止め用両面テープ	2 枚	3 枚	4 枚
取付ネジ	4 本	6 本	8 本
ジョイントカバー (2連タイプ)	1 枚	1 枚	1 枚
ジョイントカバー (3連タイプ)	2 枚	2 枚	2 枚

■ 製品重量 2.3 kg (幅900 mm 高さ1800 mm の場合)

取付け方法



注意

附属部品のネジは木部用です。
木部以外へ取付けの際は専用のプラグ等をご使用ください。

■ ブラケットの取付け位置

- ① 正面部のブラケットはヘッドボックスの両端から各3~6cmの位置が最適です。
- ② ブラケットが3個以上の場合はその間が等間隔になるよう取付けてください。

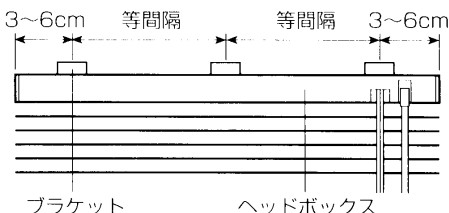

■ ブラケットの取付け

- サッシ枠より10mmの位置にブラケットを取付けてください。

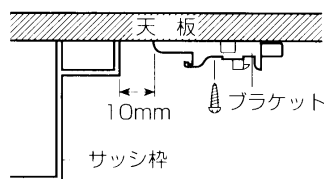

■ 本体の取付け方・取外し方

● 本体の取付け方法

- ① 取付けたブラケットの仮止めフックに正面部ヘッドボックスを引っかけてください。

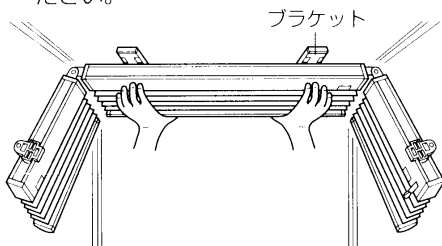

- ② 本体を手前にカチッと押し込んでください。

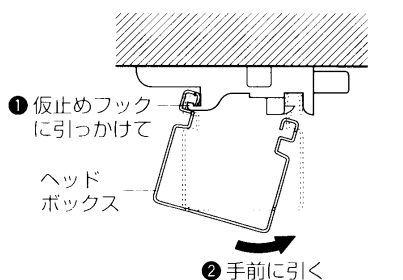

- ③ 出窓の上枠とブラインドが平行になるように注意しながらサイドブラケットをネジ止めしてください。反対側も同様に行ってください。

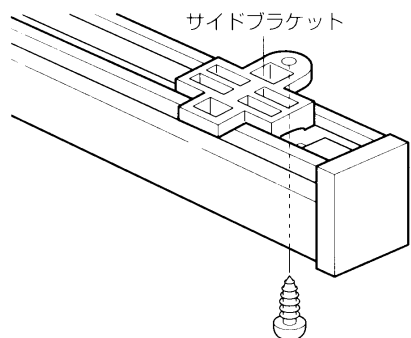

- ④ ジョイントカバー(同色スラット)を、角度に合わせてジョイント部に貼ってください。

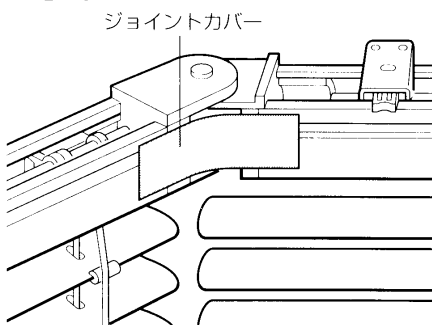

● 本体の取外し方

- ① ブラケットのレバーを押しながらヘッドボックスを奥に押してください。
- ② 本体を仮止めフックからはずしてください。

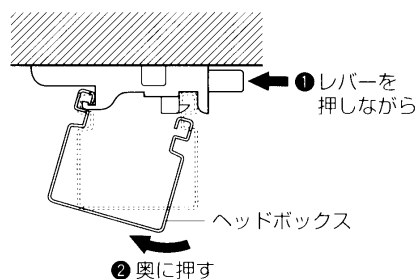

注意

本体取付け後、しっかりブラケットに装着されているかご確認ください。
取付けが不十分な場合はブラケットのレバーが引込んだ状態になっています。

操作方法

■ **ブラインドの降りし方**

- ① 昇降コードを内側にすこし引き、手をゆるめると降ります。
- ② 昇降コードを外側にすると止まります。

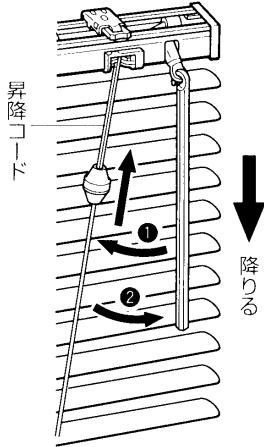

■ **ブラインドの上げ方**

- ① スラット(はね)を水平にし昇降コードを真下に引くと上がります。
- ② 昇降コードを外側にすると止まります。

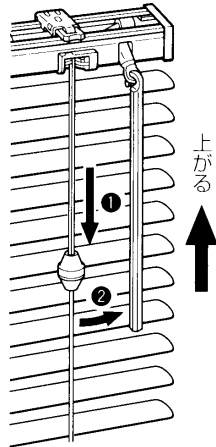

■ **スラット(はね)の角度調整**

回転操作棒を回して調整してください。

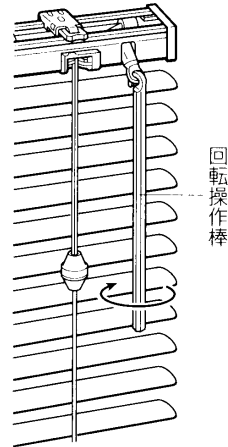

使用上のご注意

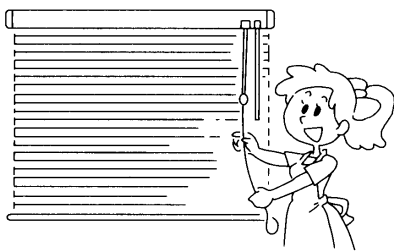

- 上げ、下げはコードを持ちながらゆっくりと行ってください。

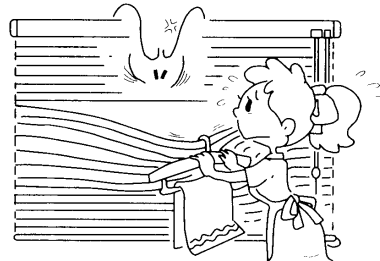

- スラット(はね)に物をかけたり無理に曲げたりしないでください。

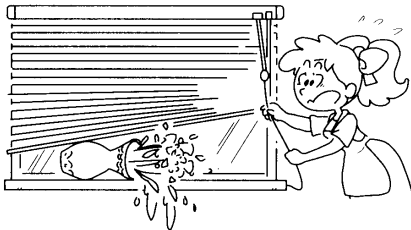

- 上げ、下げする範囲内には、物を置かないでください。

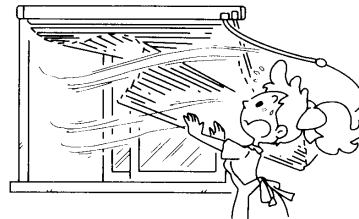

- 強い風、雨などの日は危険ですので、ブラインドを上げるか、窓を閉めてください。

長くご愛用いただくために。

- ① 上げ、下げする際はスラット(はね)を水平にした状態でおこなってください。スラット(はね)を閉じた状態での上げ下げは、昇降コードの寿命を縮めます。
- ② スラット(はね)を無理に閉じようとししないでください。無理な操作はギアなどの部品を破損する原因となります。
- ③ 日頃から羽根ばたきや化学モップなどでこまめにお手入れしてください。ほこり、油汚れは時間がたつにつれ取れにくくなります。

お手入れ方法

- ① 洗剤で使用する場合は中性洗剤を薄めてお使いいただき、その後必ず水ぶきしてください。その他の洗剤やシンナー等は使用しないでください。
- ② スラット(はね)の端面は危険ですので、お手入れの際は、軍手等をつけケガをしないように充分ご注意ください。
- ③ 長期間油気が付着すると、塗装が剥離することがありますので、ご注意ください。

梱包材の処理方法について

- ① 梱包材は可燃ゴミと不燃ゴミ(発砲スチロール、ビニール類等)に分別して処分してください。
- ② 各自治体により分別基準が異なりますので、それぞれの自治体の規定に従って処理してください。

発売元



新日軽株式会社

製造元

トーソー株式会社