

TOSO

インテリアブラインド

ニューセラミー 15浴窓テンションタイプ

ニューセラミー 18浴窓テンションタイプ

ニューセラミー 25浴窓テンションタイプ

I-11302

取扱説明書

このたびは、当社の製品をお買い上げいただきありがとうございました。
ご使用前に良くお読みいただき、お読みになった後は大切に保管してください。

販売店様、施工業者様へのお願い

本書はお客様が、本製品の適正な使用を行うための説明・注意事項が記載されております。
必ずお客様へおわたしてください。



注意

サウナなど高温環境では使用できません。

製品全体図及び部品名称

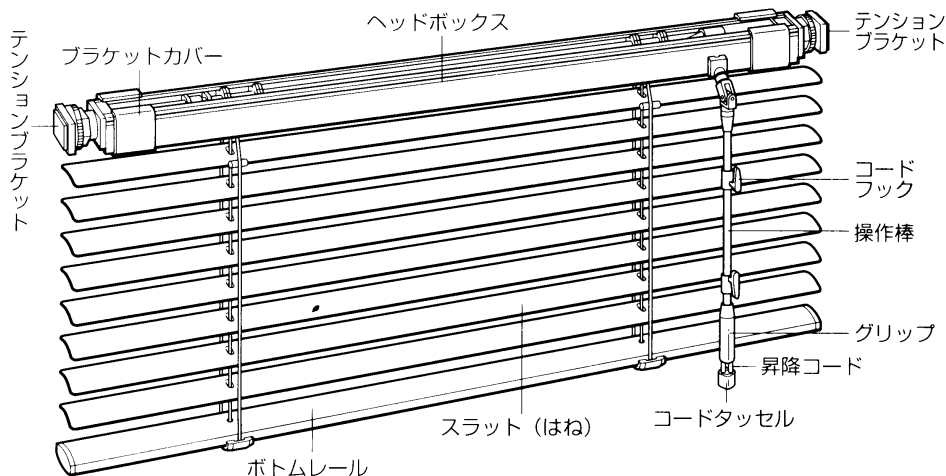

■ 附属部品

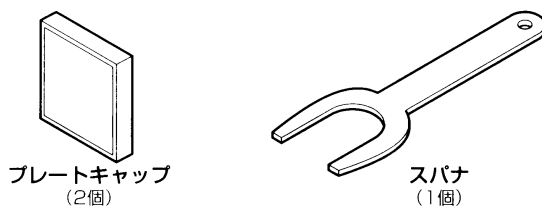

■ 製品重量 (幅 900 mm 高さ 1800 mm の場合)

- ニューセラミー 15浴窓テンションタイプ 2.0 kg
- ニューセラミー 18浴窓テンションタイプ 1.9 kg
- ニューセラミー 25浴窓テンションタイプ 1.8 kg

取付け方法



注意

- ① 取付ける面に、強いテンションの力がかかりますので、木部・タイル等しっかりした下地に取付けてください。(中空構造のユニットバス等に取付けると、取付け面の樹脂サッシ等が破損する場合がありますので避けてください。)
- ② 取付ける前に、壁面の汚れ、油分、水滴等をきれいにふきとってください。

- ① プレートキャップの保護紙をはがし、水平になるよう取付位置に取付けてください。

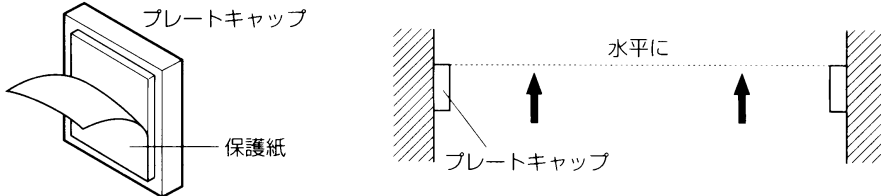

- ② テンションブラケットの一方をプレートキャップにはめ込み、もう一方の突当てプレートを引き出して反対側のプレートキャップにはめ込みます。

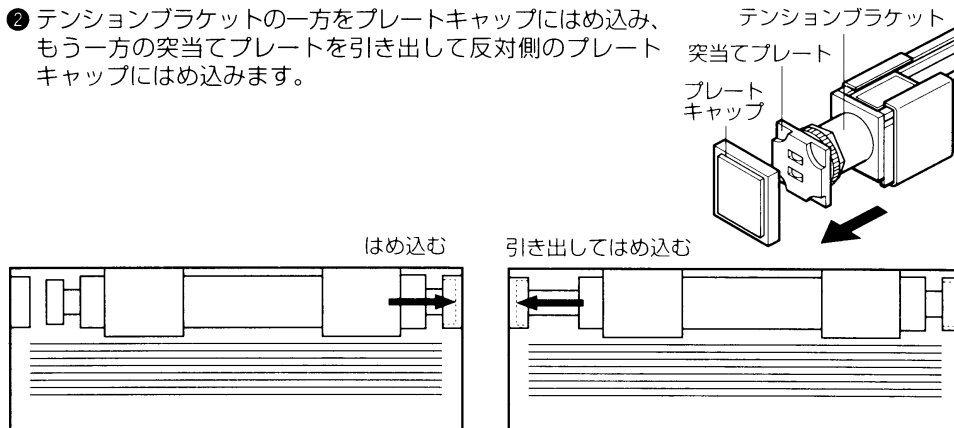

注意

- 必ず突当てプレートがプレートキャップにはめ込まれた状態でスパナを回してください。

- ③ 専用スパナで矢印の方向に回すと、最初はロックが外れて飛び出すような状態でテンションがかかります。

- ④ ブラインド本体が窓の中央にくるようにしながら、テンションブラケットの示す矢印方向に、専用スパナで堅くなるまで締め付けてください。

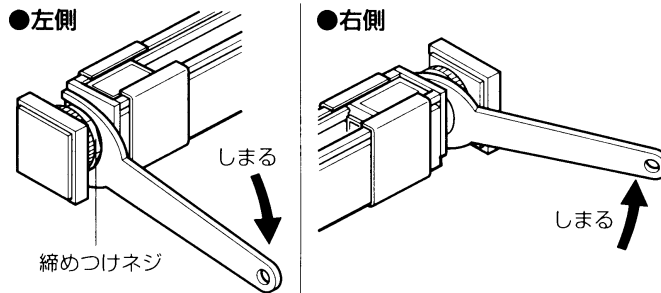

注意

- 市販のスパナ等を使用すると、力がかかり過ぎ破損する場合がありますので必ず専用スパナをご使用ください。

- ⑤ 左右のブラケットカバーを取付けてください。

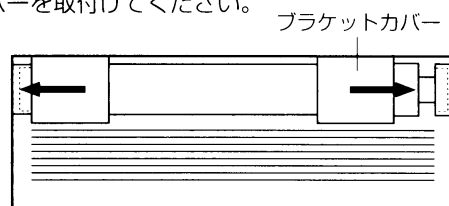

■ 本体の取外し方

- ブラインド本体を落ちないように支えながら取付けと逆の手順で、テンションブラケットの示す矢印と反対方向に回してゆるめ、取外します。

左右操作変換方法

- この商品は操作棒を反転させて、使いやすい側に切換えることができます。

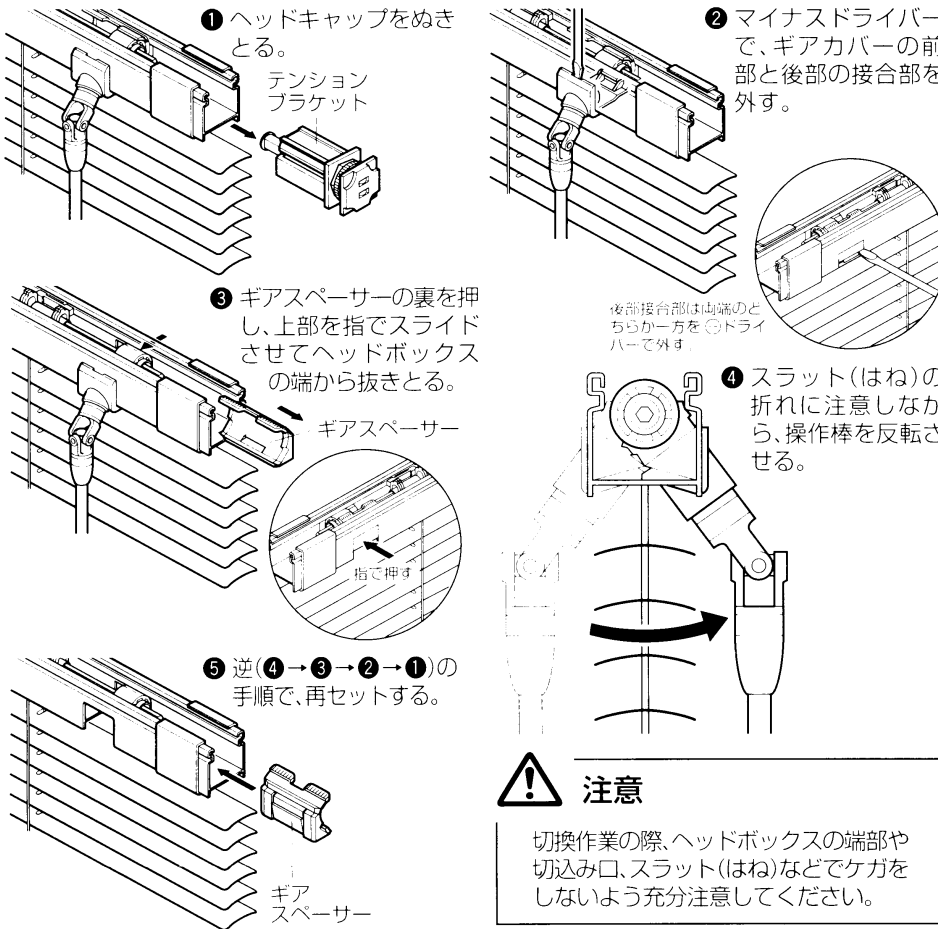

操作方法

■ ブラインドの降ろし方

- ① 昇降コードを持ち、グリップを軽く下に引きながら昇降コードをゆるめると静かに降ります。
- ② ブラインドがゆっくり降りる機構を採用しています。途中で止まったり、斜めになっても故障ではありません。いったん上げてから再度降ろし直してください。
- ③ グリップから手を離すとその位置で止まります。

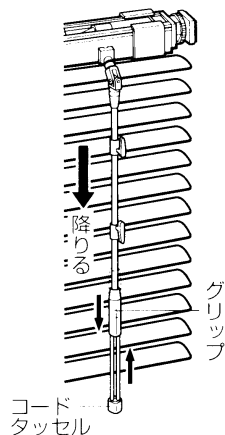

■ ブラインドの上げ方

- ① スラット(はね)を水平にして昇降コードを真下に引くと上がります。
- ② 昇降コードから手を離すとその位置で止まります。

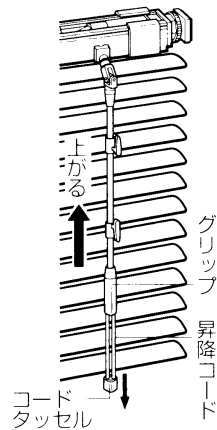

■ スラット(はね)の角度調節

- グリップを回して調節してください。

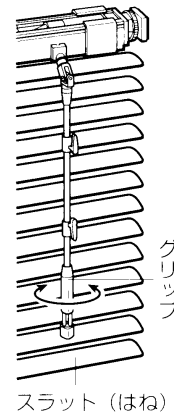

■ クリック機構

- スラット(はね)が閉じきった時点でクリック機構が働き、「カチッ」と音がしてスラット(はね)が戻るのを防止します。(表面、裏面とも作動します。)

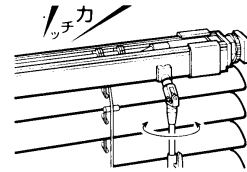

■ コードフックの利用方法

ブラインドを上げた時に、昇降コードはコードフックにかけてください。

コードフック

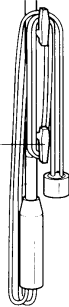

注意

出したままのコードは手、足のひっかり等で思わぬ事故の原因となりますので必ずコードフックにかけるようにしてください。

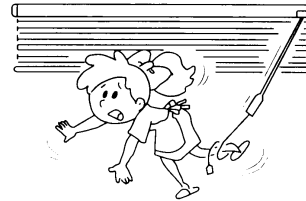

使用上のご注意

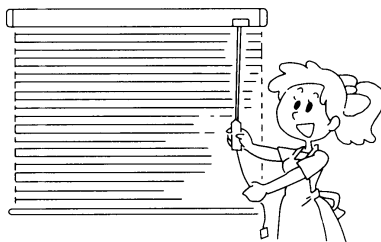

- 上げ、下げはコードを持ちながらゆっくりと行ってください。

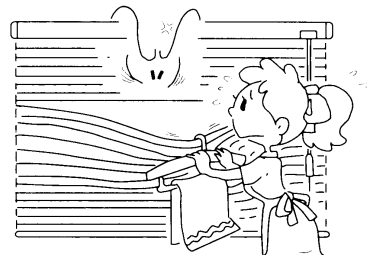

- スラット(はね)に物をかけたり無理に曲げたりしないでください。

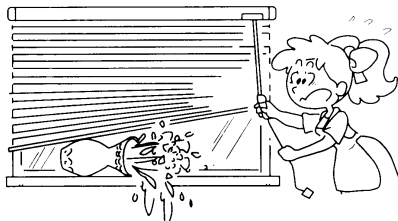

- 上げ、下げする範囲内には、物を置かないでください。

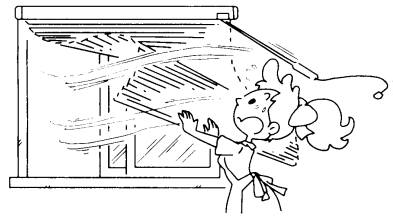

- 強い風、雨などの日は危険ですので、ブラインドを上げるか、窓を閉めてください。

長くご愛用いただくために。

- ① 上げ、下げする際はスラット(はね)を水平にした状態でおこなってください。スラット(はね)を閉じた状態での上げ下げは、昇降コードの寿命を縮めます。
- ② スラット(はね)を無理に閉じようとしないでください。無理な操作はギアなどの部品を破損する原因となります。
- ③ 日頃から羽根ばたきや化学モップなどでこまめにお手入れしてください。ほこり、油汚れは時間がたつにつれ取れにくくなります。

お手入れ方法

- ① 洗剤ご使用の場合は中性洗剤を薄めてお使いいただき、その後必ず水ぶきしてください。その他の洗剤やシンナー等は使用しないでください。
- ② スラット(はね)の端面は危険ですので、お手入れの際は、軍手等をつけケガをしないように充分ご注意ください。
- ③ 長期間油気が付着すると、塗装が剥離することがありますので、ご注意ください。

梱包材の処理方法について

- ① 梱包材は可燃ゴミと不燃ゴミ(ビニール類等)に分別して処分してください。
- ② 各自治体により分別基準が異なりますので、それぞれの自治体の規定に従って処理してください。

トーソー株式会社

本社 〒104-0033 東京都中央区新川1-4-9
●お客様相談室
TEL: 03-3552-1002