

規格表

姿 図	名 称	呼 称	4.5尺 関東圏	6尺 関東圏(入隅)	6尺 関東圏	6尺 関西圏	6尺 関西圏	6尺 九・四圏
		W 寸 法	1242	1650	1696	1906	1845	1800
	縦 格 子	記 号	TET191218	TET191618	TET191718	TET191918	TET191818	TET19K1818
		ガラス寸法	㊤ 527x838x2 ㊦ 527x728x2	㊤ 731x838x2 ㊦ 731x728x2	㊤ 754x838x2 ㊦ 754x728x2	㊤ 859x838x2 ㊦ 859x728x2	㊤ 828x838x2 ㊦ 828x728x2	㊤ 806x838x2 ㊦ 806x728x2
	吹 寄 格 子	記 号	TET331218	TET331618	TET331718	TET331918	TET331818	TET33K1818
		ガラス寸法	㊤ 302x838x2 ㊦ 302x728x2 ㊧ 206x1644x2	㊤ 302x838x2 ㊦ 302x728x2 ㊧ 410x1644x2	㊤ 302x838x2 ㊦ 302x728x2 ㊧ 433x1644x2	㊤ 302x838x2 ㊦ 302x728x2 ㊧ 538x1644x2	㊤ 302x838x2 ㊦ 302x728x2 ㊧ 507x1644x2	㊤ 302x838x2 ㊦ 302x728x2 ㊧ 485x1644x2
	腰 付 吹 寄 格 子	記 号		TET321618	TET321718	TET321918	TET321818	TET32K1818
		ガラス寸法		㊤ 302x838x2 ㊦ 302x468x2 ㊧ 410x1384x2	㊤ 302x838x2 ㊦ 302x468x2 ㊧ 433x1384x2	㊤ 302x838x2 ㊦ 302x468x2 ㊧ 538x1384x2	㊤ 302x838x2 ㊦ 302x468x2 ㊧ 507x1384x2	㊤ 302x838x2 ㊦ 302x468x2 ㊧ 485x1384x2
	腰 付 二 本 格 子	記 号		TET291618	TET291718	TET291918	TET291818	TET29K1818
		ガラス寸法		㊤ 198x1388x6	㊤ 206x1388x6	㊤ 241x1388x6	㊤ 231x1388x6	㊤ 223x1388x6
	横 格 子	記 号		TET311618	TET311718	TET311918		TET31K1818
		ガラス寸法		㊤ 731x851x2 ㊦ 731x744x2	㊤ 754x851x2 ㊦ 754x744x2	㊤ 859x851x2 ㊦ 859x744x2		㊤ 806x851x2 ㊦ 806x744x2

組立方法

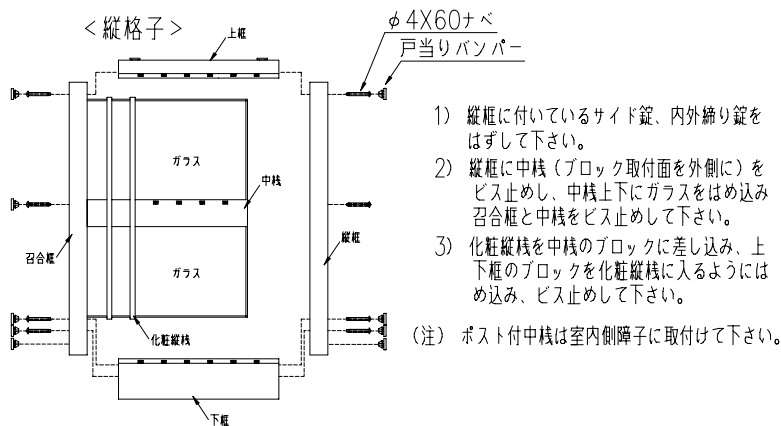

<化粧額縁組立方法>

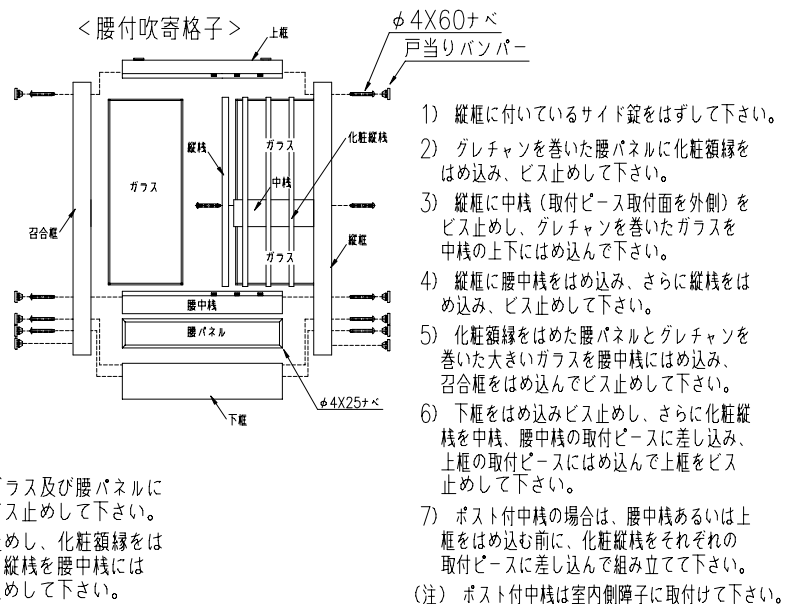
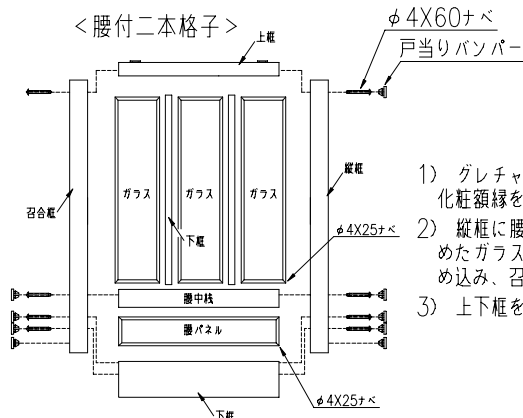
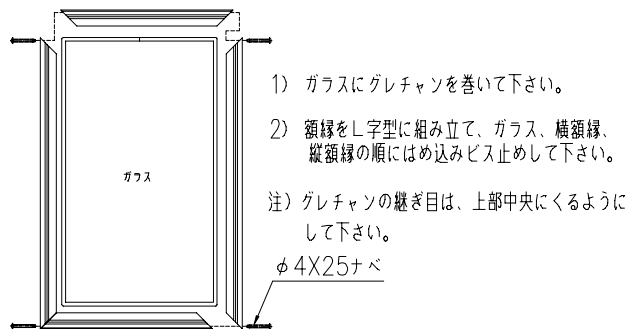

嵐山75 障子 組立施工マニュアル

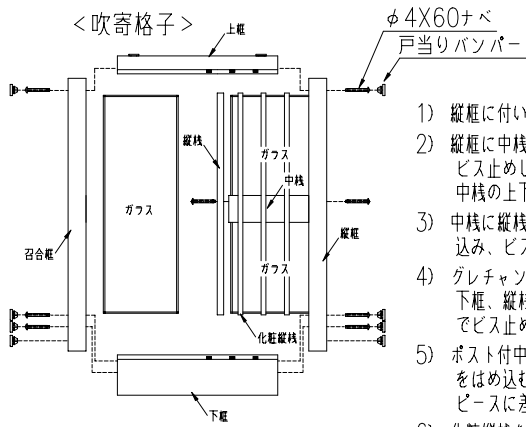

- 1) 縦框に付いているサイド錠をはずして下さい。
- 2) 縦框に中棧（ブロック取付面を外側に）をビス止めし、グレチャンを巻いたガラスを中棧の上下にはめ込んで下さい。
- 3) 中棧に縦棧をはめ込み、さらに下框をはめ込み、ビス止めて下さい。
- 4) グレチャンを巻いた大きいガラスを上框、下框、縦棧にはめ込み、召合框をはめ込んでビス止めて下さい。
- 5) ポスト付中棧の場合は、下框あるいは上框をはめ込む前に化粧縦棧をそれぞれの取付ビスに差し込んで組み立てて下さい。
- 6) 化粧縦棧を中棧、下框の取付ビスに差し込み、上框の取付ビスにはめ込み、上框をビス止めて下さい。

(注) ポスト付中棧は室内側障子に取付けて下さい。

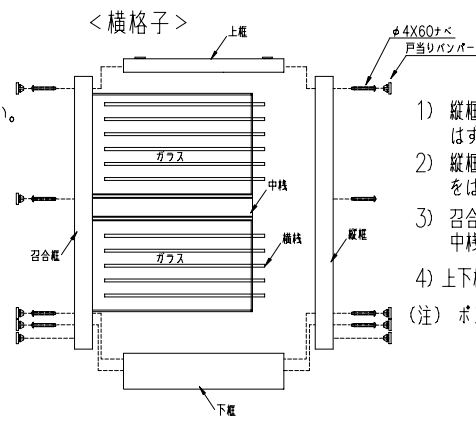

- 1) 縦框に付いているサイド錠、内外締り錠をはずして下さい。
- 2) 縦框に中棧をビス止めし中棧上下にガラスをはめ込み横棧を縦框にはめ込んで下さい。
- 3) 召合框にガラス及び横棧をはめ込み中棧と召合框をビス止めて下さい。
- 4) 上下框をはめ込みビス止めて下さい。

(注) ポスト付中棧は室内側障子に取付けて下さい。

戸車調整

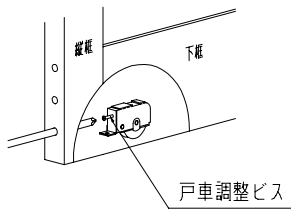

- 1) 縦框下部の戸当りバンパーを取り外して下さい。
- 2) 戸車調整ビスを⊕ドライバーで回して調整して下さい。
○右へ回すと障子が上がります。
○左へ回すと障子が下がります。

*戸車調整範囲：6mm

内外締り錠の調整方法

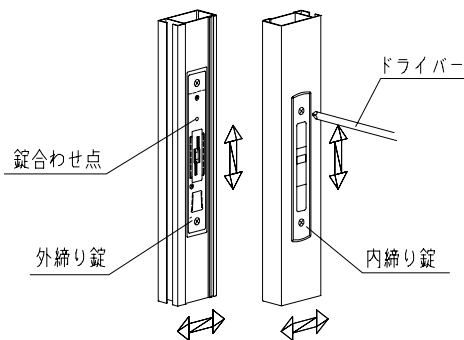

- 1) 戸車を調整して錠の掛かりが悪くなった場合は、内締り錠取付ビスをゆるめ錠合わせ孔の中心と外締り錠の合わせ点とが合うように調整して下さい。
- 2) 上下方向に各々3mm、左右方向に各々2mmの調整が可能です。
- 3) 内締り錠で調整ができない場合は、外締り錠を移動させて、あらためて内締り錠を調整して下さい。

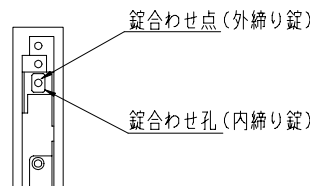

障子外れ止めブロックのかけ方

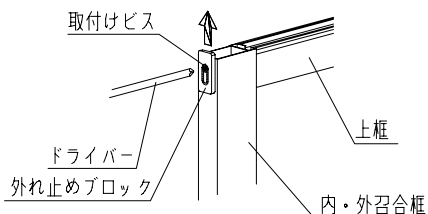

- 1) 障子本体を枠に建て込んで建付調整、錠等の調整が終わりましたら取付ビスをゆるめ、矢印の方向にあげて調整して下さい。
- 2) 調整が終わりましたら取付ビスを締めて下さい。